

ΓΡΑΣΣΟΥ - ΛΑΔΙΟΥ
ΣΥΣΤΗΜΑΤΑ ΝΙΠΑΝΣΗΣ



Made in Italy



ΓΡΑΣΣΑΔΩΡΟΙ ΑΕΡΟΣ ΣΕΙΡΑ FLEXBIMEC



Art. 4020



Art. 4060



Art. 4080



Art. 4081



ΥΛΙΚΑ ΚΑΤΑΣΚΕΥΗΣ
 Κυρίως σώμα : Αλουμίνιο
 Βάκτρο: ορειχάλκινο νίκελ
 Ράβδος πίεσης : Ατσάλι
 Τσιμούχα εμβόλου ; NBR VITON
 Τσιμούχες ; NBR polyrethane

ΕΦΑΡΜΟΓΕΣ
 Βιομηχανικό γράσσο πετρελα-
 ικής βάσης. NLG O
 Θερμοκρασία +°C 10-40

**SERVICE
 ΑΝΤΑΛΛΑΚΤΙΚΑ**

ΒΑΡΕΛΙ	18-25kg	60 kg	180 kg	180 kg	180 kg
ΤΥΠΟΣ	4020	4060	4080	4081	4043
ΚΩΔΙΚΟΣ	ΑΓ-000001	ΑΓ-000002	ΑΓ-000003	ΑΓ-000004	ΑΓ-000011
ΣΥΜΠΙΕΣΗ	50:1	50:1	50:1	100:1	7:1
ΠΙΕΣΗ ΕΞΟΔΟΥ	400bar	400bar	400bar	800bar	56
ΠΑΡΟΧΗ	2900g/min	2900g/min	2900g/min	2700g/min	9800g/min
ΕΙΣΟΔΟΣ ΑΕΡΑ	4-8 bar	4-8 bar	4-8 bar	4-8 bar	4-8 bar
ΕΜΒΟΛΙΣΜΟΙ	0-150	0-150	0-150	0-150	0-150
ΚΑΤΑΝΑΛΩΣΗ ΑΕΡΑ	78l/m	78l/m	78l/m	110l/m	165l/m
ΕΜΒΟΛΟ	60mm	60mm	60mm	80mm	80mm
ΡΑΒΔΟΣ ΜΗΚΟΣ	45cm	75cm	95 cm	95 cm	95 cm
ΡΑΒΔΟΣ ΔΙΑΜΕΤΡΟΣ	28mm	28mm	28mm	28mm	33mm

4043 Για μετάγγιση γράσσου.

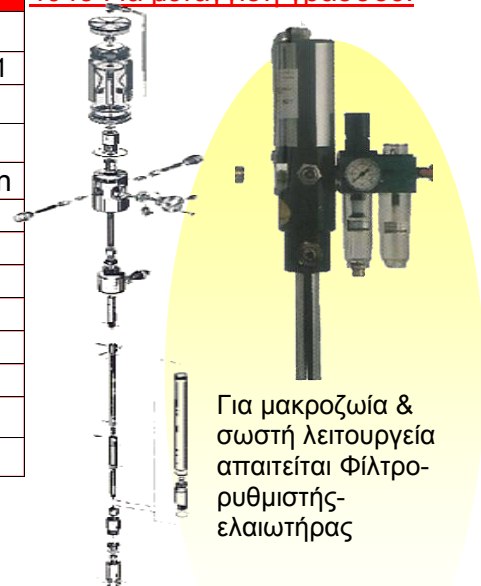

Για μακροζωία & σωστή λειτουργία απαιτείται Φίλτρο-ρυθμιστής-ελαιωτήρας

Οι γρασσαδωροι είναι κατασκευασμένοι από αλουμίνιο- ορειχάλκο για την λειτουργεία αέρα και ατσάλι βαμμένο για την πίεση γράσσου. Κατάλληλοι για γράσσο λιθίου NLGI 0 μεχρι NLGI 3

Για αποστάσεις ανω των 20μ συνιστάται ο τύπος 4081.



ΚΑΠΑΚΙ ΣΤΗΡΙΞΗΣ	
ΚΩΔΙΚΟΣ	ΒΑΡΕΛΙ
ΑΓ-000013	20 kgr
ΑΓ-000014	60 kgr
ΑΓ-000015	200 kgr



ΔΙΣΚΟΣ ΠΡΟΩΘΗΣΗΣ	
ΚΩΔΙΚΟΣ	ΒΑΡΕΛΙ
ΑΓ-000016	20 kgr
ΑΓ-000017	60 kgr
ΑΓ-000018	200 kgr

ΠΙΣΤΟΛΙ ΓΡΑΣΣΟΥ	
PA-016801	ΚΟΜΠΛΕ
PA-016802	ΣΚΕΤΟ



ΠΟΛΥΣΠΑΣΤΟ Z	
PA-017201	

ΣΕΤ ΓΡΑΣΣΑΔΩΡΩΝ ΣΕ ΚΑΡΟΤΣΙ

Σέτ γράσσου 16 kg 4922



50:1
400bar
2900gr/min

- 1) Γρασσαδώρας 4020
- 2)καροτσι τροχηλατο
- 3)δίσκος προώθησης
- 4)καπακι στηριξης
- 5)ελατηριο
- 6) πιστολι γρασσου
- 7)σωληνα 1/4R2 3m.

ΚΩΔΙΚΟΣ	ΤΥΠΟΣ		
ΑΓ-000028	4922		

Σέτ γράσσου 20 kg 4920



50:1
400bar
2900gr/min

- 1) Γρασσαδώρας 4020
- 2)καροτσι τροχηλατο
- 3)δίσκος προώθησης
- 4)καπακι στηριξεως
- 5)ελατηριο προωθησης
- 6) πιστολι γρασσου
- 7)σωληνα 1/4R2 3m.

ΚΩΔΙΚΟΣ	ΤΥΠΟΣ		
ΑΓ-004920	4920		

Σέτ γράσσου 60 kg 4960



50:1
400bar
2900gr/min

- 1) Γρασσαδώρας 4060
- 2)καροτσι τροχηλατο
- 3)δίσκος προώθησης
- 4)καπακι στηριξεως
- 5) πιστολι γρασσου
- 6)σωληνα πιεσεως 5 μετρων

ΚΩΔΙΚΟΣ	ΤΥΠΟΣ		
ΑΓ-004960	4960		

Σέτ γράσσου 200 kg 4990



50:1
400bar
2900gr/min

- 1) Γρασσαδώρας 4080
- 2)καροτσι τροχηλατο
- 3)δίσκος προώθησης
- 4)καπακι στηριξεως
- 5) πιστολι γρασσου
- 6)10μσωληνα πιεσεως

ΚΩΔΙΚΟΣ	ΤΥΠΟΣ		
ΑΓ-004990	4990		



ΜΕΤΡΗΤΕΣ ΠΙΣΤΟΛΙΑ ΓΡΑΣΣΟΥ

ΤΥΠΟΣ	ΚΩΔΙΚΟΣ	αποδοση	bar max	in-out		
4286	ΑΓ-004286	0,2-2kg/min	400	1\4		
4285	ΑΓ-004285	0,05-5kg/min	70	1\2		
4287	ΑΓ-004287	0,5-20kg/min	150	1"		

κατόπιν παραγγελίας

ΓΡΑΣΣΑΔΩΡΟΣ ΑΕΡΟΣ 4450	ΓΡΑΣΣΑΔΩΡΟΣ ΧΕΙΡΟΣ	ΓΡΑΣΣΑΔΩΡΟΣ 16 kgr χειροκίνητος
-------------------------------	---------------------------	--



ΓΙΑ ΦΥΣΙΓΓΙΑ 600 gr

ΑΓ-000010		
-----------	--	--



ΑΓ-000000	SAMOA	
ΑΓ-000008	MATO	



Δίσκο προώθησης-ελατήριο σωληνα 1sn1.3m

PA-017501	5100	
ΑΓ-005105	5105	

ΤΣΟΚ ΓΡΑΣΣΟΥ 4 δόντια



PA-017701	ΙΤΑΛΙΑΣ	
PA-017702	MATO	

ΤΣΟΚ ΣΥΡΤΑΡΩΤΟ

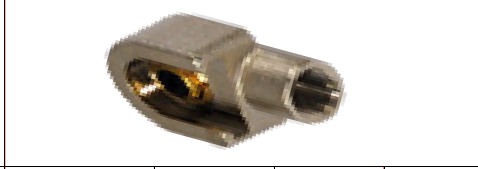

PA-017901	Φ16	
PA-017902	Φ22	

ΜΥΤΕΣ ΓΡΑΣΣΟΥ



PA-017801	KONTH	
PA-017802	ΜΑΚΡΥΑ	

ΚΑΡΟΤΣΙΑ ΓΙΑ ΑΝΤΛΙΕΣ ΓΡΑΣΣΟΥ- ΛΑΔΙΟΥ



ΚΩΔΙΚΟΣ	ΤΥΠΟΣ	
ΑΠ-000070	20-50 kgr 4350	
ΑΠ-000068	60 kgr 4360	



ΚΩΔΙΚΟΣ	ΒΑΡΕΛΙ	
ΑΠ-000067	200 kgr	



ΣΩΛΗΝ ΓΡΑΣΣΟΥ 3/16 1SN



ΣΩΛΗΝΕΣ ΓΡΑΣΣΟΥ

1/4 2SN με ακρα θηλυκα 1/4		
κωδικος	μηκος	
ΠΠ-060202	2μ	
ΠΠ-060203	3μ	
ΠΠ-060205	5μ	
ΠΠ-060210	10μ	
ΠΠ-060215	15μ	
ΠΠ-060220	20μ	

ΑΝΕΜΗ ΑΥΤΟΜΑΤΗ 600bar-150oC



ΚΩΔΙΚΟΣ	ΜΕΤΡΑ	
ΑΠ-000044	15	
ΑΠ-000090	20	

ΑΝΤΛΙΕΣ ΛΑΔΙΟΥ ΓΙΑ ΒΑΡΕΛΙ

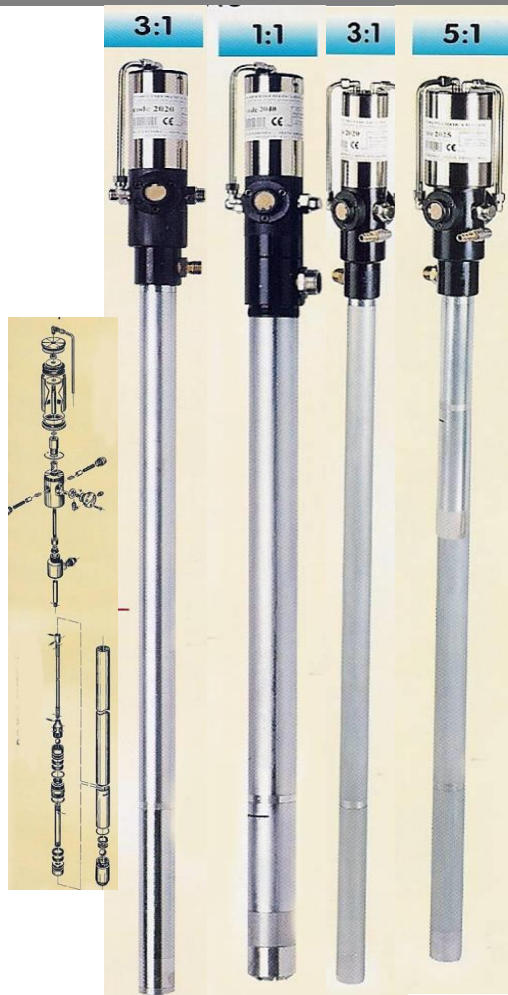

ΥΛΙΚΑ ΚΑΤΑΣΚΕΥΗΣ

Κυρίως σώμα : Αλουμίνιο
 Βάκτρο: ορειχάλκινο νίκελ
 Ράβδος πίεσης : Ατσάλι
 Τσιμούχα εμβόλου ; NBR VITON
 Τσιμούχες ; NBR polyrethane

**SERVICE
 ΑΝΤΑΛΑΚΤΙΚΑ**

ΒΑΡΕΛΙ	60 kg	200 kg	200 kg	200 kg	200 kg
ΤΥΠΟΣ	2030	2020	2040	2020TWD	2025
ΚΩΔΙΚΟΣ	ΑΓ-000032	ΑΓ-000005	ΑΓ-000006	ΑΓ-000024	ΑΓ-000025
ΣΥΜΠΙΕΣΗ	3:1	3:1	1:1	3:1	5:1
ΠΙΕΣΗ ΕΞΟΔΟΥ	24bar	24bar	24bar	24bar	40bar
ΑΠΟΔΩΣΗ l/min	23,7	23,7	48	28	15
ΕΙΣΟΔΟΣ ΑΕΡΑ	2-8 bar	2-8 bar	2-8 bar	2-8 bar	2-8 bar
ΕΜΒΟΛΙΣΜΟΙ	0-150	0-150	0-150	0-150	0-150
ΚΑΤΑΝΑΛΩΣΗ ΑΕΡΑ	210l/m	210l/m	210l/m	230l/m	250l/m
ΕΜΒΟΛΟ	35mm	35mm	55mm	40mm	35mm
ΜΗΚΟΣ	75cm	95cm	95cm	95cm	95cm
ΔΙΑΜΕΤΡΟΣ	40mm	40mm	55mm	40mm	40mm

Σε χαμηλές θερμοκρασίες συνιστάται η μεγαλύτερη συμπίεση.

ΑΝΤΛΙΕΣ ΛΑΔΙΟΥ ΓΙΑ ΔΕΞΑΜΕΝΗ 1000kg

7

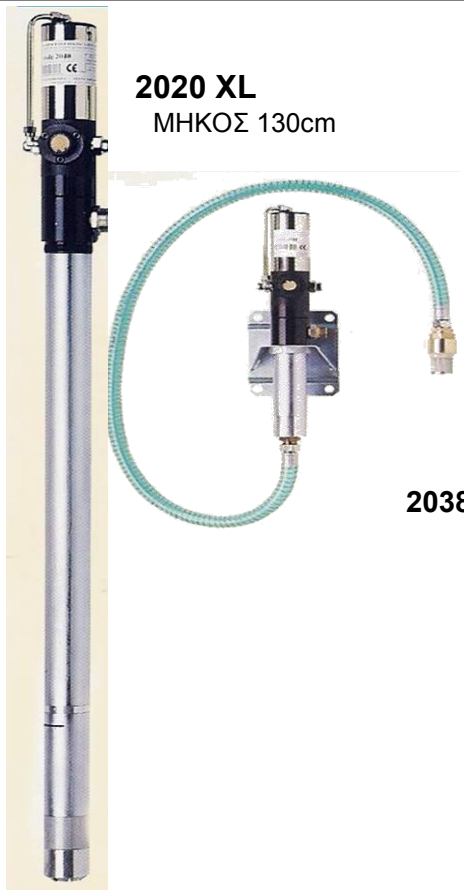

**ΒΑΣΗ ΣΤΗΡΙΞΗΣ
 ΑΝΕΜΗΣ
 ΣΕ ΔΕΞΑΜΕΝΗ**

ΤΥΠΟΣ	2038	2020 XL
ΚΩΔΙΚΟΣ	ΑΓ-000009	ΑΓ-000027
ΣΥΜΠΙΕΣΗ	3:1	3:1
ΠΙΕΣΗ ΕΞΟΔΟΥ	24bar	24bar
ΑΠΟΔΩΣΗ L/M	23,7	23,7
ΕΙΣΟΔΟΣ ΑΕΡΑ	2-8 bar	2-8 bar
ΡΑΒΔΟΣ ΜΗΚΟΣ		130cm

2038

ΑΠΟΔΩΣΕΙΣ ΑΝΤΛΙΩΝ

ΤΥΠΟΣ	ΣΥΜΠΙΕΣΗ	L/M	SAE0/40	SAE 90	SAE240	ΜΕΧΡΙ(m)
2040	1:1	48				15
2020	3:1	24				100
2030	3:1	24				100
2038	3:1	24				100
2020TWD	3:1	28				100
2025	5:1	15				200

Μετρήσεις απόδοσης με υδραυλικό ISO 32 σε 22°C και ελεύθερη ροή.

ΛΑΔΙΟΥ-ΑΝΤΙΨΥΚΤΙΚΟΥ

ΛΑΔΙΟΥ-ΠΕΤΡΕΛΑΙΟΥ

ΒΑΛΒΟΛΙΝΙΕΡΑ 16 kgr



ΚΩΔΙΚΟΣ	ΤΥΠΟΣ	LIT/MIN
ΑΓ-000007	5403	12
ΑΓ-005410	5410	8



ΚΩΔΙΚΟΣ	ΤΥΠΟΣ	LIT/MIN
ΑΓ-005400	5400	9L/MIN



ΚΩΔΙΚΟΣ	ΤΥΠΟΣ	ΧΑΡΑΚΤΗΡΙΣΤΙΚΑ
PA-017601	5200	χειροκίνητη 5200 8L/MIN

ΒΑΛΒΟΛΙΝΙΕΡΑ ΑΕΡΟΣ 24 L

Απλή πρακτική χρησιμοποει τον αερα για την εξαγωγή λαδιου ή βαλβολινης.
Art. 3327



ΚΩΔΙΚΟΣ
PA-017602

ΑΝΤΛΙΑ ΗΛΕΚΤΡΙΚΗ 220V ΛΑΔΙΩΝ

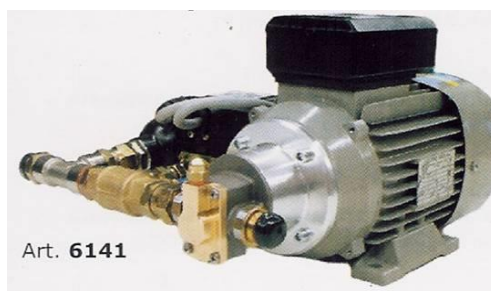

VOLT	L/M	BAR	IN -OUT	ΙΣΧΥΣ
220	10	12	1/2	0,55 KW

Μοτέρ αντλία γρναζωτή με πρεσοστάτη και εξισοροποιητή

ΠΙΣΤΟΛΙΑ ΜΕΤΡΗΤΕΣ ΛΑΔΙΟΥ ΗΛΕΚΤΡΟΝΙΚΟΙ



Με οδηγίες μπορούμε να ρυθμίσουμε ακριβώς την ποσότητα λαδιού-βαλβολινης

PRESET 2941
αυτόματη επιλογή ποσότητας

ΧΡΗΣΗ ΣΕ	ΤΥΠΟΣ	ΚΩΔΙΚΟΣ	ΠΑΡΟΧΗ	° C	SAE	BAR	in-out
ΛΑΔΙ	2729	ΑΓ-000012	1-20 lit/m	10-50 max	5-240	1- 50	1/2
ΛΑΔΙ	2726	ΑΓ-000019	1-20 lit/m	10-50 max	5-240	1- 50	1/2
ΛΑΔΙ	2941	ΑΓ-000022	1-20 lit/m	10-50 max	5-240	1- 50	1/2
ΑΝΤΙΨΥΚΤΙΚΟ	2730	ΑΓ-002730	1-20 lit/m	10-50 max	5-240	1- 50	1/2

πιστόλι λαδιού-βαλβολίνης 2185 αλουμινίου



ΚΩΔΙΚΟΣ		
PA-016901		

περιστρεφομενο ρακορ εισόδου

Για αντιψυκτικό τύπος 2105/AG	PA-016902	
-------------------------------	-----------	--

πιστόλι λαδιού-βαλβολίνης 2182 αλουμινίου



Mod. 2182

ΚΩΔΙΚΟΣ		
ΑΓ-000023		

περιστρεφομενο ρακορ εισόδου

ΣΩΛΗΝΕΣ ΠΙΕΣΕΩΣ ΓΙΑ ΛΑΔΙ-ΒΑΛΒΟΛΙΝΗ 1SN

ΣΩΛΗΝ 3/8 1SN με θηλυκα 1/2

ΠΠ-011002	2μ		
ΠΠ-011003	3μ		
ΠΠ-011005	5μ		
ΠΠ-011010	10μ		
ΠΠ-011015	15μ		
ΠΠ-011020	20μ		
ΠΠ-011025	25μ		



ΣΩΛΗΝ 1/2 1SN με θηλυκα 1/2

ΠΠ-011302	2μ		
ΠΠ-011303	3μ		
ΠΠ-011305	5μ		
ΠΠ-011310	10μ		
ΠΠ-011315	15μ		
ΠΠ-011320	20μ		
ΠΠ-011325	25μ		

ΠΛΑΣΤΙΚΟ ΣΥΝΕΡΓΕΙΟΥ ΑΕΡΟΣ



Art. 5903

Καζάνι αέρος 65 lit
Πίεση σταθερή 0.5 bar.

Διαστάσεις λεκάνης
64X53X16



ΚΩΔΙΚΟΣ	ΤΥΠΟΣ		
ΠΣ-000001	5903		

ΠΙΝΕΛΟ ΜΕ ΣΩΛΗΝΑ

ΚΩΔΙΚΟΣ	ΤΥΠΟΣ		
ΑΓ-000031	5920		

ΣΥΡΙΓΓΑ ΑΝΑΡΟΦΗΣΗΣ 600 gr



ΚΩΔΙΚΟΣ	ΤΥΠΟΣ		
PA-017401	5650		

oil test



Σύριγγα λήψης δείγματος
OIL TEST σε μπουκαλάκι.

ΕΛΑΙΟΣΥΛΕΚΤΗΣ ΛΑΔΙΩΝ 80 ΛΙΤΡΩΝ

ΑΔΕΙΑΣΜΑ ΜΕ ΠΙΕΣΗ ΑΕΡΑ 3179



ΣΤΕΦΑΝΙ ΠΡΟΣΘΗΚΗ

ΑΓ-003299	39,30	48,73
-----------	-------	-------

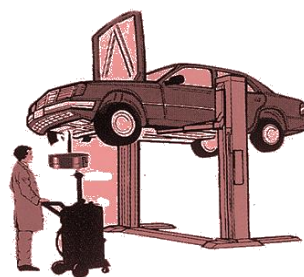

ΚΩΔΙΚΟΣ	ΤΥΠΟΣ		
PA-017402	3179		

ΑΝΑΡΟΦΗΤΗΡΕΣ ΛΑΔΙΩΝ



ΚΩΔΙΚΟΣ	ΤΥΠΟΣ	ΠΕΡΙΓΡΑΦΗ	ΓΥΑΛΑ	ΣΥΛΕΚΤΗΣ		
PA-017405	3024	24 lit ΧΩΡΙΣ ΓΥΑΛΑ				
PA-017408	3065	60 lit με ΓΥΑΛΑ	6,5 lit			
PA-017406	3090	80 lit με ΓΥΑΛΑ	10 lit			
PA-017409	3167	60 lit με ΓΥΑΛΑ & ΣΥΛΛΕΚΤΗ	6,5 lit	15 lit		
PA-017403	3198	80 lit με ΓΥΑΛΑ & ΣΥΛΛΕΚΤΗ	10 lit	15 lit		

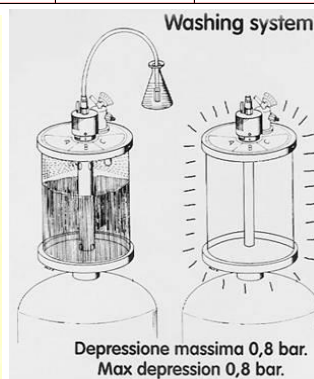
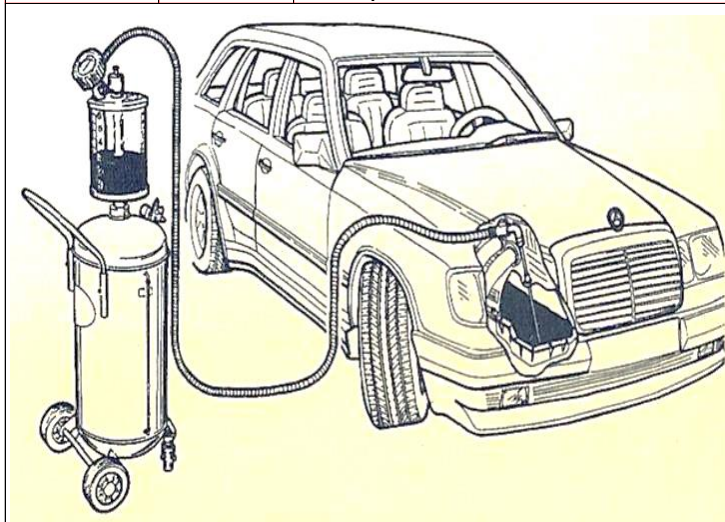

Όλες οι συσκευές με γυάλα διαθέτουν σύστημα για το πλύσιμο της γυάλας με αναρόφηση υγρού πλυσίματος

ΤΕΧΝΙΚΑ ΧΑΡΑΚΤΗΡΙΣΤΙΚΑ
ΑΝΑΡΟΦΗΣΗ 1,6 L/M με υποπίεση 0,6 bar σε
θερμοκρασία λαδιού 60-80 Cc.
Εισοδος αέρα 8-10 bar. Κατανάλωση 200 lit/min.

ΣΩΛΗΝΕΣ (ΒΕΡΓΕΣ) ΑΝΑΡΟΦΗΤΗΡΩΝ

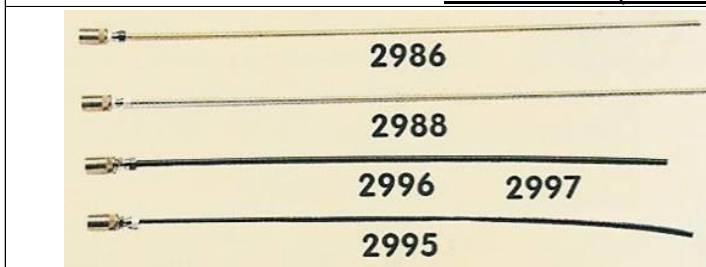

ΚΩΔΙΚΟΣ	ΠΕΡΙΓΡΑΦΗ		
ΑΓ-002995	5mm πλαστικο		
ΑΓ-002996	6mm πλαστικο		
ΑΓ-002997	7mm πλαστικο		
ΑΓ-002998	8mm πλαστικο		
ΑΓ-002986	6mm σιδερ/να		
ΑΓ-002988	8mm σιδερ/να		

ΓΡΑΣΣΟ ΑΥΤΟΛΙΠΑΝΣΗΣ

ΑΝΤΙΨΥΚΤΙΚΑ

ΑΝΟΞΕΙΩΤΕΣ AISI304



ΤΥΠΟΣ	2090
ΚΩΔΙΚΟΣ	ΑΓ-002090
ΣΥΜΠΙΕΣΗ	9:1
ΠΙΕΣΗ	72 bar
ΠΑΡΟΧΗ	8 L/m
ΕΙΣΟΔΟΣ	2-8 bar
ΕΜΒΟΛΙΣΜΟΙ	0-150
ΚΑΤΑΝΑΛΩΣΗ	250l/m
ΕΜΒΟΛΟ	20mm
ΜΗΚΟΣ	95cm
ΡΑΒΔΟΣ	28 mm
ΒΑΡΕΛΙ	200 kg



ΤΥΠΟΣ	2074
ΚΩΔΙΚΟΣ	ΑΓ002074
ΣΥΜΠΙΕΣΗ	3:1
ΠΙΕΣΗ	24bar
ΠΑΡΟΧΗ	14 L/m
ΕΙΣΟΔΟΣ	2-8 bar
ΕΜΒΟΛΙΣΜΟΙ	0-150
ΚΑΤΑΝΑΛΩΣΗ	250l/m
ΕΜΒΟΛΟ	40mm
ΜΗΚΟΣ	95cm
ΡΑΒΔΟΣ	40mm
ΒΑΡΕΛΙ	200 kg



1049 Για απορρυπαντικά
1022 Για παχύρευστα υλικά σε μεγάλες αποστάσεις.

ΤΥΠΟΣ	1049	1022
ΤΣΙΜΟΥΧΕΣ	P.U.	VITON
ΚΩΔΙΚΟΣ	ΑΓ001049	ΑΓ001022
ΣΥΜΠΙΕΣΗ	5:1	5:1
ΠΙΕΣΗ	40 bar	40 bar
ΠΑΡΟΧΗ	8 L/m	14 L/m
ΕΙΣΟΔΟΣ	2-4 bar	2-4 bar
ΕΜΒΟΛΙΣΜΟΙ	0-150	0-150
ΚΑΤΑΝΑΛΩΣΗ	250l/m	250l/m
ΕΜΒΟΛΟ	20mm	20mm
ΜΗΚΟΣ		
ΡΑΒΔΟΣ	40 mm	40 mm

ΣΥΣΤΗΜΑΤΑ AD BLUE

ΧΕΙΡΟΚΙΝΗΤΗ AD BLUE



5493

ΚΩΔΙΚΟΣ		
ΑΓ-005493		

ΧΕΙΡΟΚΙΝΗΤΗ AD BLUE

περιστροφική αντλία από PVC με τσιμούχες teflon και μεταλλικά μέρη inox για άντληση ad blue από βαρέλια .
απόδοση 15 lit/min.

ΚΩΔΙΚΟΣ		
ΑΓ-005491		



5491

ΣΕΤ ΑΝΤΛΙΑΣ ΜΕΤΡΗΤΟΥ AdBlue

Set αποτελούμενο από αντλία ανοξείδωτη για δεξαμενές 1000lit απόδοση 15 l/m συμπίεση 3:1 max 24 bar ελαστική σωλήνα 3μ + πιστόλι απλό 2166



ΚΩΔΙΚΟΣ		
ΑΓ-006748		

ΙΔΙΟ SET με πιστόλι μετρητή ηλεκτρονικό

ΚΩΔΙΚΟΣ		
ΑΓ-006747		

ΣΕΤ ΑΝΤΛΙΑΣ ΜΕΤΡΗΤΟΥ AdBlue 6745 230VOLT



6745

Set αποτελούμενο από 230V 0,75 Kw, αντλία ανοξείδωτη απόδοση 25 l/m για δεξαμενές 1000lit, μεταλλική βάση, θέση πιστολιού, πλαστικό σωλήνα αναρόφησης, 3μ σωλήνας απόδοσης, ηλεκτρονικό πιστόλι-μετρητή 1/2 με ρυγχος 16mm

ΚΩΔΙΚΟΣ		
ΑΓ-006745		

κατόπιν παραγγελίας

2166

ΠΙΣΤΟΛΙ 1/2 AD BLUE 2166

25bar/30l 1/2		
ΚΩΔΙΚΟΣ		
ΑΓ-002166		

ΠΙΣΤΟΛΙ AD BLUE 6709

5bar/90l/m συσφυξη Φ19		
πιστόλι πλαστικό με inox μέρη		
ΑΓ-006709		



2735

ΠΙΣΤΟΛΙ ΜΕΤΡΗΤΗΣ AD BLUE 2735

25bar max 1/2 30l/m +/-0,5% 1/2 BSP		
-------------------------------------	--	--

ΜΗΧΑΝΗΜΑ ΕΞΑΕΡΩΣΗΣ ΥΓΡΩΝ ΦΡΕΝΩΝ (με πίεση αέρα)

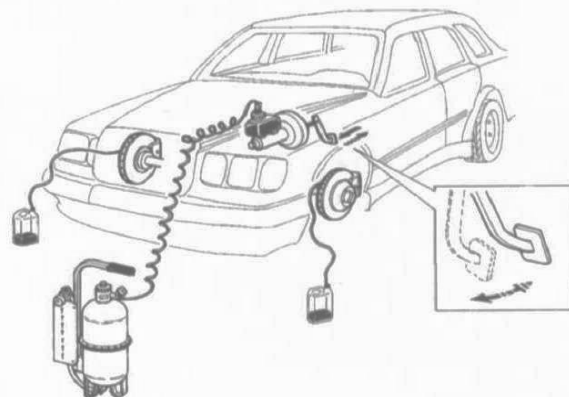
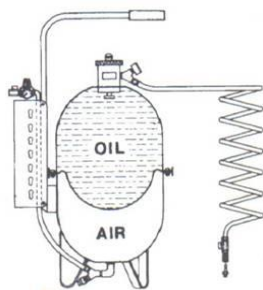

Δοχείο INOX για 9lit υγρα φρενων
με ελαστικη μεβρανη
δεχεται πιεση αερα 2 bar

Πίνακας ταπών για επιβατικά οχήματα

ΚΩΔΙΚΟΣ	€	€+ΦΠΑ
ΕΦ-000000	295,00	365,80

ALFA	8	4	11						MASERATI	11	7	4	
AUDI	4								MATRA	4			
AUSTIN MORRIS	1	4	19						MAZDA	8			
AUTOBIANCHI	4	2	8						MERCEDES	4			
BLMC	1	4	11						MITSUBISHI	11	20		
BMW	4								NISSAN	19	29		
CHRYSLER	4								NSU	4			
CITROEN	4	5	9						OPEL	4	6		
DAF	1	4							PEUGEOT	4	6	12	
DAIHATZU	19	27							PORSCHE	3	4		
FERRARI	7	8	4						RENAULT	4	7	9	12
FIAT	4	1	2	8	9				ROVER	4	11	1	
FORD	1	4	19						SAAB	4			
HONDA	27								SEAT	4	8		
INNOCENTI	1	4	11						SKODA	5	4		
ISUZU	8								SUBARU	11	20	4	
JAGUAR	1	4	11						SUZUKI	4			
LAMBORGHINI	8	4							TALBOT		6	427	
LAFER	3								TOYOTA	4	31		
LADA	4	8							TRIUMPH	1	11	1	19
LANCIA	8	4							VAUXHALL	4			
LAND ROVER	4	19							VOLKSWAGEN	4	3		
LEYLAND	11	4	1						VOLVO	4	7		

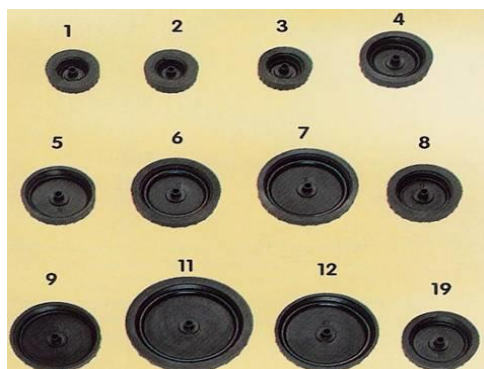

ΤΑΠΕΣ ΔΟΧΕΙΟΥ

ΚΩΔΙΚΟΣ	No	mm εσωτ.		
ΕΦ-003451	1	26		
ΕΦ-003452	2	25		
ΕΦ-003453	3	28,5		
ΕΦ-003454	4	47		
ΕΦ-003455	5	51		
ΕΦ-003456	6	56		
ΕΦ-003457	7	67		
ΕΦ-003458	8	44		
ΕΦ-003459	9	62		
ΕΦ-003460	10	30		
ΕΦ-003461	11	80		
ΕΦ-003462	12	72		
ΕΦ-003463	13	52		
ΕΦ-003465	15	80		
ΕΦ-003466	16	91		
ΕΦ-003467	17	36		
ΕΦ-003468	18	30		
ΕΦ-003469	19	47		
ΕΦ-003470	20	79		
ΕΦ-003471	21	48		
ΕΦ-003472	22	48		
ΕΦ-003473	23	62,5		
ΕΦ-003477	27	42		
ΕΦ-003479	29	36		
ΕΦ-003478	31	57		

Πίνακας ταπών για φορτηγά οχήματα

ASTRA	8								MERCEDES	4								
BARREIDOS	10								OM	1	2	4	8	6	9	15	13	21
BEDFORD	1	7	11						PEGASO	6								
BERLIET	23	22	4	6	19				RENAULT	4	6	9	22	23				
DAF	4								SAVIEM	4	6	9	22	23				
EBRO	6	9							SCANIA	4	7							
FIAT - IVECO	1	2	4	8	6	9	15	13	21	UNIC	8	6	9	15				
FORD	4	7	16							VOLVO	17							
MAGIRUS	4	16																

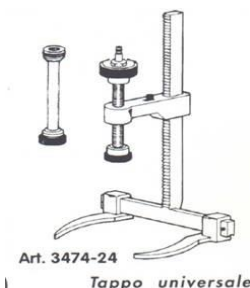

ΕΡΓΑΛΕΙΟ UNIVERSAL

αντικαθιστά κάθε είδους ταπα
κάνει για κάθε τύπο οχήματος

ΚΩΔΙΚΟΣ		
ΕΦ-000002		

ΕΙΔΗ ΠΕΤΡΕΛΑΙΟΥ

ΠΕΤΡΕΛΑΙΟΥ 1" ΑΠΛΟ



Art. 6700

ΠΕΤΡΕΛΑΙΟΥ 3/4 ΑΥΤΟΜΑΤΟ



60 lit/min

Art. 6725

ΠΕΤΡΕΛΑΙΟΥ 1" ΑΥΤΟΜΑΤΟ FULL



120 lit/min

Art. 6726

ΚΩΔΙΚΟΣ		ΚΩΔΙΚΟΣ		ΚΩΔΙΚΟΣ	
PA-015902		PA-015903		PA-015905	

ΜΕΤΡΗΤΗΣ ΠΕΤΡΕΛΑΙΟΥ 1"



ΠΑΡΟΧΗ 20-120l/min
 ΑΚΡΙΒΙΑ +/-0,5 %
 -10 C +50C
 Σωμα αλουμίνιο
 3 ψηφια (μηδενίζονται)
 6 ψηφία συνολικά

ΚΩΔΙΚΟΣ	
ΑΓ-002860	

ΑΝΤΛΙΑ ΠΕΤΡΕΛΑΙΟΥ 12-24 volt ΜΕ ΜΕΤΡΗΤΗ



set αντλία πετρελαίου
 12volt ή 24volt , πάνελ τοίχου
 διακόπτη on-off ,2μ. καλώδιο
 με ακροδέκτες, φίλτρο αναρό-
 φησης με αντεπίστροφη, 4μ
 σωλήνα πετρελαίου με απλό
 πιστόλι αλουμινίου
 Εσωτερικό by-pass
 Μετρητή 1" μηχανικό

*μπορεί να δουλέψει και με
 αυτόματο πιστόλι

rpm 3000 Βάρος 14 kgr. Διαστάσεις 43x16x34cm

ΑΓ-006246	12volt	43 l/min	220w-18amp.	
ΑΓ-006249	24volt	43 l/min	220w-9amp.	

ΑΝΤΛΙΑ ΠΕΤΡΕΛΑΙΟΥ 12-24 volt

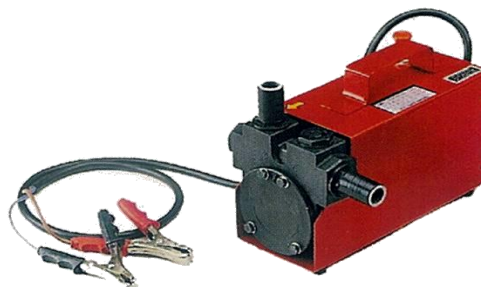

12V-45l 40Amp, 400W

Ηλεκτρική αντλία πετρελαίου 12volt ή 24volt με
 χερούλι μεταφοράς διακόπτη on-off ,2μ. καλώδιο
 ηλεκτρικό με ακροδέκτες για σύνδεση σε μπαταρία
 Μπορεί να δουλέψει σε 24V για 15 λεπτά με
 απόδοση 60l.

Εισόδος -έξοδος 1"ουρα , φίλτρο με αντεπίστροφη.

ΑΓ-006245	6230
-----------	------

ΑΝΤΛΙΑ ΠΕΤΡΕΛΑΙΟΥ 12-24v DC



12V-43 lit 18Amp 216W
 24V-43 lit 9Amp 240W

rpm 2800 Βάρος 4,5 kgr. Διαστάσεις 14x15x20cm

ΚΩΔΙΚΟΣ	VOLT
ΑΓ-006252	12 volt
ΑΓ-006254	24 volt

Set ΑΝΤΛΙΑ ΠΕΤΡΕΛΑΙΟΥ ΜΕΤΡΗΤΗΣ 220 volt



Σέτ αντλία πετρελαίου 220volt αποδοση 55l/m, πάνελ τοίχου
 διακόπτη on-off ,2μ. καλώδιο ηλεκτρικό με μετρητή μηχανικό
 πιστόλι καυσίμων αυτόματο, σωλήνα καυσίμων 3/4 4μ,
 σωλήνα αναρόφησης 2μ με αντεπίστροφο φίλτρο
 Εσωτερικό by-pass. Μετρητής πετρελαίου 1" μηχανικός.

rpm 2800 Βάρος 18 kgr. Διαστάσεις 40x40x29cm
 370w-1,5amp.

ΑΓ-006738	220v	55 l/min	
-----------	------	----------	--