



ΜΟΤΕΡ ΚΟΜΠΛΑΡΙΣΤΟ ΘΗΛΥΚΟΣ ΑΞΟΝΑΣ

220 volt μονοφασικά

ΚΩΔΙΚΟΣ	ΙΣΧΥΣ		ΣΤΡΟΦΕΣ	ΤΑΣΗ		
	HP	KW	rpm	VOLT		
MO-300220	3	2,2	1450	220 1ph		
MO-001823	5	3,7	1450	220 1ph		

380 volt τριφασικά

ΚΩΔΙΚΟΣ	ΙΣΧΥΣ		ΣΤΡΟΦΕΣ	ΤΑΣΗ		
	HP	KW	rpm	VOLT		
MO-000055	5.5	4	1450	380 3ph		
MO-000075	7.5	5	1450	380 3ph		
MO-001837	7.5	με θερμικό διακόπτη on-off				
MO-001789	9,5	7,2	1450	380 3ph		
MO-000010	10	7,5	1450	380 3ph		
MO-000015	15	12	1450	380 3ph		

ΜΟΤΕΡ ΑΞΟΝΑ με φλαντζα Β3/Β14 για καμπάνα

220 volt μονοφασικά

ΚΩΔΙΚΟΣ	ΙΣΧΥΣ		ΣΤΡΟΦΕΣ	ΤΑΣΗ		
	HP	KW	rpm	VOLT		
MO-103220	3	2,2	1450	220 1ph		

380 volt τριφασικά

MO-100055	5.5	4	1450	380 3ph		
MO-100075	7.5	5	1450	380 3ph		
MO-100010	10	7,5	1450	380 3ph		
MO-002084	15	12	1450	380 3ph		
MO-002087	20	15	1450	380 3ph		
MO-02196A	25	18,5	1450	380 3ph		

ΣΕΙΡΑ R V J (κόμπλερ)

Διπλό ρουλεμάν, κόμπλερ ελαστικό σχεδιασμένο για πολλές ώρες συνεχόμενης λειτουργίας.

ΚΩΔΙΚΟΣ	ΙΣΧΥΣ		ΣΤΡΟΦΕΣ	ΤΑΣΗ		
	HP	KW	rpm	VOLT		
MO-002571	7.5	5	1450	380 3ph		
MO-002441	10	7,5	1450	380 3ph		

100% made in Italy ειδικά κατασκευασμένα για πλυστικά μηχανήματα continuous service S1 (40°C περιβάλλοντος 145°C αντοχή περιέλιξης) με εκκίνηση χωρίς αύξηση amp. Υλικά χαλκού κλάσης F Ρότορας από ενισχυμένο ατσάλι (C43 steel) για σκληρή δουλειά και απροβλημάτιστη χρήση.



ΚΑΜΠΑΝΑ- ΚΟΜΠΛΕΡ

ΚΩΔΙΚΟΣ	ΠΕΡΙΓΡΑΦΗ		
ΑΠ-000021	ΚΑΜΠΑΝΑ + ΚΟΜΠΛΕΡ 3 -7.5-HP		
ΑΠ-000073	ΚΑΜΠΑΝΑ + ΚΟΜΠΛΕΡ10-20HP(24-38)		
ΑΠ-000037	ΚΟΜΠΛΕΡ 3-7,5 βαρέως τύπου (24-28)		
ΑΠ-000039	ΚΟΜΠΛΕΡ10-20HPβαρέως τύπου(24-38)		
ΑΠ-200066	ΛΑΣΤΙΧΑ ΚΟΜΠΛΕΡ		

ΒΑΣΕΙΣ ΑΝΤΛΙΩΝ

ΑΠ-600008	UDOR PN-MC ANNOVI XM-RR-RG-RK IP201		
ΑΠ-600009	UDOR G ANNOVI XW		



RC series320								
ΚΩΔΙΚΟΣ	ΤΥΠΟΣ	BAR	L/M	HP	rpm	kgr		
AP-161015	RC10/15	150	10	3-4	1450	5		
AP-161117	RC11/17	170	11	5	1450	5		
AP-161416	RC14/16	160	14	5,5	1450	5		
AP-161713	RCS13/17	170	13	5,5	2800	5		



RR series322								
ΚΩΔΙΚΟΣ	ΤΥΠΟΣ	BAR	L/M	HP	rpm	kgr		
AP-161520	RR 15/20	200	15	7,5	1450	7,6		

Ναυτιλία 60 hz 1750 rpm

AP-RR4G3	RR4G3	205	15	8,2	1750	7,6		
----------	-------	-----	----	-----	------	-----	--	--

Με θηλυκό αξώνα d 28 για σύνδεση σε μοτέρ

AP-162015	RR1520C DX	200	15	7,5	1450	8		
-----------	------------	-----	----	-----	------	---	--	--

Σειρα RR εμβολοφόρα αντλία μικρη σε μέγεθος κατάλληλη για επαγγελματικές εργασίες. Made RPC



RG series402								
ΚΩΔΙΚΟΣ	ΤΥΠΟΣ	BAR	L/M	HP	rpm	kgr		
AP-191520	RG15.20	200	15	7,5	1450	15		

Σειρα RG εμβολοφόρα αντλία μεγάλο μέγεθος, οικονομική σε τιμή για κάθε χρήση. Made RPC



XM series178								
ΚΩΔΙΚΟΣ	ΤΥΠΟΣ	BAR	L/M	HP	rpm	kgr		
AP-141515	XM15.15N	150	15	5,5	1450	6,5		

σε 2800 rpm

AP-281317	XMS13.17	170	13	5,5	2800	6,5		
AP-281520	XMS15.20	200	15	7,5	2800	6,5		

Σειρα XM εμβολοφόρα αντλία μικρη σε μέγεθος κατάλληλη για ελαφριές επαγγελματικές εργασίες.



RK series228								
ΚΩΔΙΚΟΣ	ΤΥΠΟΣ	BAR	L/M	HP	rpm	kgr		
AP-141416	RK14.16	160	14	5,5	1450	9		
AP-141520	RK15.20	200	15	7,5	1450	9		
AP-141525	RK15.25	250	15	10	1450	9,5		
AP-142120	RK21.20	200	21	10	1450	9,5		

Σειρα RK εμβολοφόρα πανίσχυρη αντλία για επαγγελματικές εργασίες.



NEW

JK Premium *****series228



ΚΩΔΙΚΟΣ	ΤΥΠΟΣ	BAR	L/M	HP	rpm	kg		
AP-211520	JK15.20	200	15	7,5	1450	9,5		
AP-212120	JK21.20	200	21	10	1450	9,5		

Αναβαθμισμένη νέα σειρά για μεγαλύτερη αξιοπιστία και περισσότερη διάρκεια service χάρη στα καλύτερα ρουλεμάν, τσιμούχες λαδιού, νερού, μπιέλες ορειχάλκινες, κορμός αλουμίνιο ηλεκτροστατικά βαμμένο για προστασία διάβρωσης.

Συνιστάται ως η πλέον κατάλληλη για απαιτητική χρήση.



RW series298

ΚΩΔΙΚΟΣ	ΤΥΠΟΣ	BAR	L/M	HP	rpm	kg		
AP-151515	RW15.15	150-200	15	5,5	1450	14		
AP-151520	RW15.20	200	15	7,5	1450	15		
AP-152120	RW21.20	200	21	10	1450	15		

Σειρά RW εμβολοφόρα πανίσχυρη αντλία ΒΑΡΕΩΣ ΤΥΠΟΥ για κάθε επαγγελματική χρήση.

Με special kit μετατρέπεται σε 85°C ζεστού νερού



XW - XWL series194

ΚΩΔΙΚΟΣ	ΤΥΠΟΣ	BAR	L/M	HP	rpm	kg		
AP-142021	XW21.20	200	21	10	1450	16		
AP-141530	XW15.30	300	15	12	1450	16		
AP-143020	XW30.20	200	30	15	1450	16		
AP-143025	XW30.25	250	30	19	1450	16		
AP-145015	XWL50.15	150	50	20	1450	16		

Σειρά XW εμβολοφόρα πανίσχυρη αντλία ΒΑΡΕΩΣ ΤΥΠΟΥ για κάθε επαγγελματική χρήση.



SXW 350bar series194

ΚΩΔΙΚΟΣ	ΤΥΠΟΣ	BAR	L/M	HP	rpm	kg		
AP-201535	SXW15.35	350	15	15	1450	16		
AP-142135	SXW21.35	350	21	20	1450	16		



SHP 500bar series194

ΚΩΔΙΚΟΣ	ΤΥΠΟΣ	BAR	L/M	HP	rpm	kg		
AP-201550	SHP15.50	500	15	20	1450	16		
AP-202050	SHP20.50	500	20	25	1450	16		



RHW- ΧΗW 85°C ζεστού

ΚΩΔΙΚΟΣ	ΤΥΠΟΣ	BAR	L/M	HP	rpm	kgf		
AP-171515	RHW15.15	150	15	5,5	1450	9		
AP-171520	ΧΗW15.20	200	15	7,5	1450	16		
AP-175015	ΧΗWL5015	150	50	20	1450	16		

Με τσιμούχες από teflon για να δέχεται ζεστό νερό από καυστήρα μέχρι 85°C



RRV- RKV Βενζινοκινητήρα

ΚΩΔΙΚΟΣ	ΤΥΠΟΣ	BAR	L/M	HP	rpm	kgf		
AP-181219	RRV 3G	205	11	5-6,5	3400	8		
AP-181520	RKV 4G	205	15	9-14	3400	10,5		

Σειρά RRV εμβολοφόρα αντλία μικρή σε μέγεθος για βενζινομηχανή 5-6,5 HP με προσαρμογή κατευθείαν σε άξονα 19 και σφήνα

Σειρά RKV εμβολοφόρα πανίσχυρη αντλία μικρή σε μέγεθος για προσαρμογή κατευθείαν σε βενζινομηχανή με άξονα 25,4 και σφήνα 9-14HP για επαγγελματικές εργασίες.



RK-SS-ΧWL-SS INOX AISI316

ΚΩΔΙΚΟΣ	ΤΥΠΟΣ	BAR	L/M	HP	rpm	kgf		
AP-IN1515	RK-SS15.15	150	15	5,5	1450	10		
AP-IN1521	RK-SS15.21	150	21	7,5	1450	10		
AP-IN3009	χWL-SS30.09	90	30	7,5	1450	18		
AP-IN5015	χWL-SS50.15	150	50	20	1450	18		

Εμβολοφόρες αντλίες με inox 316L κεφαλή για αντοχή σε χημικά θαλασσινό νερό κ.λ.π. κατόπιν παραγγελίας

HPE υδρονέφωσης

με εξωτερικό by-pass ρυθμιζόμενης πίεσης μανόμετρο διακόπτη ON-OFF με θερμική προστασία.

ΚΩΔΙΚΟΣ	ΤΥΠΟΣ	rpm	HP	BAR	L/M	kgf		
AP-140802	HPE	1450	2	80	2	22		
AP-140804	HPE	1450	2	80	4	22		
AP-141208	HPE	1450	2	80	8	22		



ΥΔΡΑΥΛΙΚΟΜΟΤΕΡ + ΑΝΤΛΙΑ 1450rpm

ΚΩΔΙΚΟΣ	MOTER	ΑΝΤΛΙΑ	BAR	L/M	kgf		
AP-YM1520	19,2 cm ³	RK1520F38	200	15			

MOTER 19,2cm³ 175bar-29lit SAE A (19mm 2βίδες)

ΑΝΤΛΙΑ ΓΙΑ ΥΔΡΑΥΛΙΚΟ ΜΟΤΕΡ 1450rpm

ΚΩΔΙΚΟΣ	MOTER	ΑΝΤΛΙΑ	BAR	L/M	kgf		
AP-YA1520	χωρίς	RK1520F38	200	15	9,7		



RTX series366

ΚΩΔΙΚΟΣ	ΤΥΠΟΣ	BAR	L/M	HP	rpm		
AP-205030	RTX50300	300	50	40	1450		
AP-206030	RTX60300	300	60	47	1450		
AP-208515	RTX85150	150	85	34	1450		
AP-197020	RTX70200	200	70	37	1450		

βάρος 32,5 kg

κατόπιν παραγγελίας

HYD-RTX series366

ΚΩΔΙΚΟΣ	ΤΥΠΟΣ	BAR	L/M	HP	rpm		
AP-HY7020	RTX70200	200	70	37	1450		

Υδραυλικό μοτέρ sauer dafnos 44,1cm³ 240bar-70lit (SNM3NN/044)

Συνδεση με καμπανα κόμπλερ ελαστικό.

βάρος 42,5 kg

κατόπιν παραγγελίας

RTD series418

ΚΩΔΙΚΟΣ	ΤΥΠΟΣ	BAR	L/M	HP	rpm		
AP-201301	RTD130.160	160	130	54	1000		
AP-201601	RTD160.130	130	160	54	1000		
AP-201002	RTD100.200	200	100	54	1000		
AP-208030	RTD 80.300	300	80	65	1000		

βάρος 58 kg

κατόπιν παραγγελίας

ΜΟΤΕΡ ΜΕ ΑΝΤΛΙΑ 1450rpm

ΣΥΝΔΕΣΗ ΚΑΤΕΥΘΕΙΑΝ χωρίς by-pass

ΚΩΔΙΚΟΣ	ΜΟΤΕΡ	ΑΝΤΛΙΑ	BAR	L/M	rpm		
ΑΠ-0ΜΑ003	3HP 220V	RC10/15	130	10	1450		
ΑΠ-0ΜΑ005	5HP 220V	RC11/17	170	11	1450		
ΑΠ-0ΜΑ006	5HP 220V	RC14/16	145	14	1450		
ΑΠ-0ΜΑ055	5,5 380V	RC14/16	160	14	1450		
ΑΠ-0ΜΑ075	7.5 380V	RR15/20	200	15	1450		
ΑΠ-0ΜΑ080	7.5 380V	JK 15/20	200	15	1450		
ΑΠ-0ΜΑ078	10HP380V	JK21/20	200	21	1450		
ΑΠ-0ΜΑ079	10HP380V	XW21/20	200	21	1450		
ΑΠ-0ΜΑ081	15HP380V	SXW1535	350	15	1450		

ΣΥΝΔΕΣΗ ΜΕ ΚΑΜΠΑΝΑ & ΚΟΜΠΛΕΡ χωρίς by-pass

ΚΩΔΙΚΟΣ	ΜΟΤΕΡ	ΑΝΤΛΙΑ	BAR	L/M	rpm		
ΑΠ-6ΜΑ081	3HP 220V	RC10/15	130	10	1450		
ΑΠ-6ΜΑ082	5,5 380V	RC14/16	160	14	1450		
ΑΠ-6ΜΑ083	7.5 380V	RR15/20	200	15	1450		
ΑΠ-6ΜΑ084	7.5 380V	JK 15/20	200	15	1450		
ΑΠ-6ΜΑ086	10HP380V	JK21/20	200	21	1450		
ΑΠ-6ΜΑ087	10HP380V	XW21/20	200	21	1450		

500 bar 20-30lit 25-40 HP χωρίς by-pass

ΚΩΔΙΚΟΣ	ΜΟΤΕΡ	ΑΝΤΛΙΑ	BAR	L/M	rpm		
AP-212050	25HP380V	SHP20.50	500	20	1450		
AP-213050	40HP380V	RTX30.50	500	30	1450		

ΣΕΙΡΑ PN

PN εμβολοφόρα αντλία μικρη σε μέγεθος για ελαφριές επαγγελματικές εργασίες.



ΚΩΔΙΚΟΣ	ΤΥΠΟΣ	BAR	L/M	HP	rpm	Kgr		
ΑΠ-611011	PNC 11/11	110	11	3	1450	5,3		
ΑΠ-612013	PNC13/12	120	13	4	1450	5,3		

ΝΕΑ ΣΕΙΡΑ BC

BC εμβολοφόρα αντλία πανίσχυρη νέας σχεδίασης αναβαθμισμένη για κάθε δύσκολη επαγγελματική χρήση. Αντικαταστάτης της σειράς MC



ΚΩΔΙΚΟΣ	ΤΥΠΟΣ	BAR	L/M	HP	rpm	Kgr		
ΑΠ-615200	BC15/20S	200	15	7.7	1450	9,1		
ΑΠ-620200	BC21/20S	200	21	10,8	1450	9,1		

ΝΕΑ ΣΕΙΡΑ CC

CC εμβολοφόρα αντλία πανίσχυρη νέας σχεδίασης αναβαθμισμένη για κάθε δύσκολη επαγγελματική χρήση. Αντικαταστάτης της σειράς GC

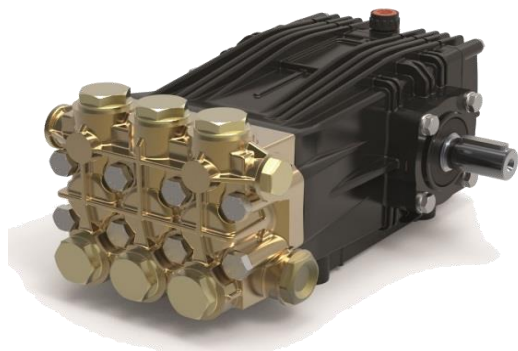

ΚΩΔΙΚΟΣ	ΤΥΠΟΣ	BAR	L/M	HP	rpm	Kgr		
ΑΠ-620021	CC21/20S	200	21	10,8	1450	15,8		
ΑΠ-620030	CC 30/20S	200	30	15,4	1450	15,8		
ΑΠ-614042	CC 42/14S	140	42	15,1	1450	15,8		

ΣΕΙΡΑ CKC

CKC εμβολοφόρα αντλία πανίσχυρη νέας σχεδίασης αναβαθμισμένη για κάθε δύσκολη επαγγελματική χρήση. Αντικαταστάτης της σειράς GKC



ΚΩΔΙΚΟΣ	ΤΥΠΟΣ	BAR	L/M	HP	rpm	Kgr		
ΑΠ-630021	CKC 21/30	300	21	16,2	1450	17,4		
ΑΠ-630026	CKC 26/30	300	26	20	1450	17,4		
ΑΠ-636017	CKC17/36	350	17	15,3	1450	17,4		
ΑΠ-636021	CKC21/36	350	21	18,8	1450	17,4		
ΑΠ-620050	CKC50/20	200	50	25,6	1450	17,5		
ΑΠ-640019	GKC 19/40	400	19	19,5	1450	17,4		

ΣΕΙΡΑ GXC 500bar

GXC εμβολοφόρα πανίσχυρη αντλία άριστης ποιότητας για κάθε απαιτητική βαριά χρήση

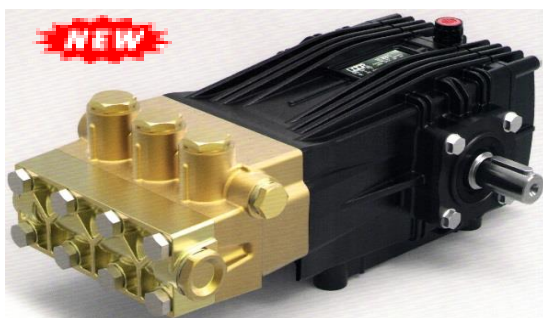

ΚΩΔΙΚΟΣ	ΤΥΠΟΣ	BAR	L/M	HP	rpm	Kgr		
ΑΠ-650015	GXC15/50S	500	15	19,2	1450	23,5		
ΑΠ-650018	GXC18/50S	500	18	23,1	1450	23,5		
ΑΠ-650022	GXC22/50S	500	22	28,2	1450	23,5		

κατόπιν παραγγελίας



ΣΕΙΡΑ ΡΕΝΤΑ (5 ΕΜΒΟΛΑ)

ΚΩΔΙΚΟΣ	ΤΥΠΟΣ	BAR	L/M	HP	rpm		
	PENTA2150	500	22,1	26,9	1000		
	PENTA3050	500	21,1	38,5	1450		
	PENTA2850	500	29,9	35,9	1750		

ΒΑΡΟΣ 44,5 Kgr

κατόπιν παραγγελίας



ΣΕΙΡΑ VY 1000 -1250bar

ΚΩΔΙΚΟΣ	ΤΥΠΟΣ	BAR	L/M	HP	rpm		
ΑΠ-61610C	VYC15/1000	1000	17,2	38,5	1450		
ΑΠ-61910C	VYC19/1000	1000	20,7	47,7	1450		
ΑΠ-61610D	VYD15/1000	1000	18,1	39,8	1750		
ΑΠ-61910D	VYD18/1000	1000	20,8	46,4	1750		
ΑΠ-61912F	VYF15/1250	1250	16,9	46,4	1200		

VY- εμβολοφόρα πανίσχυρη αντλία αρίστης ποιότητας για κάθε απαιτητική βαριά χρήση

κατόπιν παραγγελίας

ΒΑΡΟΣ 61,5 Kgr



ΑΝΤΛΙΕΣ ΑΠΟΦΡΑΞΕΩΝ

ΣΕΙΡΑ NX

ΚΩΔΙΚΟΣ	ΤΥΠΟΣ	BAR	L/M	HP	rpm		
ΑΠ-620055	NXC55/200	200	58,9	18,7	1450		
ΑΠ-615075	NXC 75/150	150	80,4	28,8	1450		
ΑΠ-630035	NXC 35/300	300	36,4	26,2	1450		

ΒΑΡΟΣ 30,4 Kgr



ΣΕΙΡΑ VXB

ΚΩΔΙΚΟΣ	ΤΥΠΟΣ	BAR	L/M	HP	rpm		
ΑΠ-610020	VXB100/200	200	101,3	50,3	1000		
ΑΠ-613016	VXB130/160	160	128,3	51,3	1000		
ΑΠ-616013	VXB160/130	130	158,3	52,3	1000		

ΒΑΡΟΣ 58 Kgr

κατόπιν παραγγελίας



ΣΕΙΡΑ HX

ΚΩΔΙΚΟΣ	ΤΥΠΟΣ	BAR	L/M	HP	rpm		
	HX135/300	300	135,1	99	800		
	HX160/240	240	171	100	800		
	HX200/200	200	211,1	103	800		
	HX250/160	160	267,2	104	800		
	HX310/130	130	329,9	104	800		
	HX400/100	100	399,1	97	800		

ΒΑΡΟΣ 167 Kgr



ΣΕΙΡΑ GAMMA IL

ΚΩΔΙΚΟΣ	ΤΥΠΟΣ	BAR	L/M	HP	rpm		
ΑΠ-683100	IL83 TS1C	100	84	21,5	600		
ΑΠ-6103TS	IL103TS 1C	100	107	27,4	600		

ΒΑΡΟΣ 53,3 Kgr
κατόπιν παραγγελίας

ΣΕΙΡΑ GAMMA IL

ΚΩΔΙΚΟΣ	ΤΥΠΟΣ	BAR	L/M	HP	rpm		
ΑΠ-680162	IL160 TS1C	80	169	33,4	600		
ΑΠ-6200TS	IL200 TS 1C	80	215	42,2	600		

ΒΑΡΟΣ 69 Kgr
κατόπιν παραγγελίας

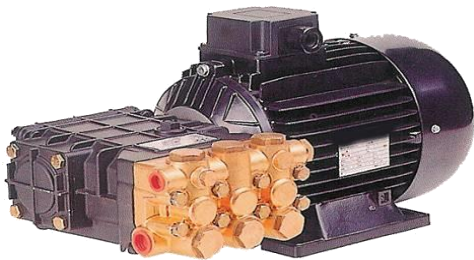

ΜΟΤΕΡ ΜΕ ΑΝΤΛΙΑ UDOR 1450rpm

ΣΥΝΔΕΣΗ ΚΑΤΕΥΘΕΙΑΝ ΜΟΤΕΡ ΦΛΑΝΤΖΩΤΟ χωρίς by-pass

ΚΩΔΙΚΟΣ	MOTER	ΑΝΤΛΙΑ	BAR	L/M		
ΑΠ-6ΜΑ003	3HP 220V	PC 11/11	110	11		
ΑΠ-6ΜΑ055	5,5 380V	BC15/20	150	15		
ΑΠ-6ΜΑ075	7.5 380V	BC15/20	200	15		
ΑΠ-6ΜΑ010	10 380V	BC21/20	200	21		
ΑΠ-6ΜΑ175	7.5 380V	CC 30/20	90	30		
ΑΠ-6ΜΑ275	7.5 380V	GC 42/14	60	42		

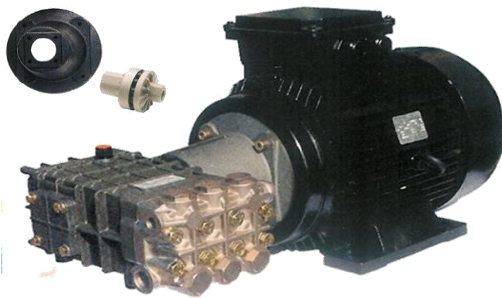

ΣΥΝΔΕΣΗ ΜΕ ΚΑΜΠΑΝΑ & ΚΟΜΠΛΕΡ

ΚΩΔΙΚΟΣ	MOTER	ΑΝΤΛΙΑ	BAR	L/M		
ΑΠ-6ΜΚ003	3HP 220V	PNC 11/11	110	11		
ΑΠ-6ΜΚ075	7.5 380V	BC15/20	200	15		
ΑΠ-6ΜΚ010	10 380V	BC21/20	200	21		
ΑΠ-6ΜΚ175	7.5 380V	CC 30/20	90	30		
ΑΠ-6ΜΚ275	7.5 380V	CC 42/14	60	42		

ΑΝΤΑΛΑΚΤΙΚΑ ΑΝΤΛΙΩΝ INTERPUMP - ANNOVI - UDOR



Διαθέτουμε μεγάλη ποικιλία ΚΙΤ ανταλλακτικών για πλυστικές εμβολοφόρες αντλίες Ιταλικών εργοστασίων.

ΠΙΝΑΚΑΣ ΥΠΟΛΟΓΙΣΜΟΥ ΜΠΕΚ 1/4 ΜΕΓ

BAR / LIT / MIN

ΜΠΕΚ	mm	20	30	40	50	60	70	80	90	100	110	120	130	140	150	160	170	180	190	200	220	230	250	280	300	350	400	500
..015	0,80	1,5	1,9	2,2	2,4	2,6	2,9	3,1	3,2	3,4	3,6	3,7	3,9	4	4,2	4,3	4,5	4,6	4,7	4,8	5,1	5,2	5,4	5,7	5,9	6,4	6,8	7,6
..02	0,91	2,0	2,5	2,9	3,2	3,5	3,8	4,1	4,3	4,6	4,8	5,0	5,2	5,4	5,6	5,8	5,9	6,1	6,3	6,4	6,8	6,9	7,2	7,6	7,9	8,5	9,1	10,2
..025	1,00	2,5	3,1	3,6	4	4,4	4,8	5,1	5,4	5,7	6,0	6,2	6,5	6,7	7,0	7,2	7,4	7,6	7,9	8,1	8,4	8,6	9,0	9,5	9,9	10,7	11,4	12,7
..03	1,09	3,1	3,7	4,3	4,8	5,3	5,7	6,1	6,5	6,8	7,2	7,5	7,8	8,1	8,4	8,6	8,9	9,2	9,4	9,7	10,1	10,4	10,8	11,4	11,8	12,8	13,7	15,3
..035	1,12	3,6	4,4	5,0	5,6	6,2	6,7	7,1	7,6	8,0	8,4	8,7	9,1	9,4	9,8	10,1	10,4	10,7	11,0	11,3	11,8	12,1	12,6	13,3	13,8	14,9	15,9	17,8
..04	1,19	4,1	5,0	5,8	6,4	7,1	7,6	8,2	8,6	9,1	9,6	10,0	10,4	10,8	11,2	11,5	11,9	12,2	12,6	12,9	13,5	13,8	14,4	15,2	15,8	17,0	18,2	20,4
..045	1,27	4,6	5,6	6,5	7,2	7,9	8,6	9,2	9,7	10,3	10,8	11,2	11,7	12,1	12,6	13,0	13,4	13,8	14,1	14,5	15,2	15,5	16,2	17,2	17,8	19,2	20,5	22,9
..05	1,35	5,1	6,2	7,2	8,1	8,8	9,5	10,2	10,8	11,4	11,9	12,5	13	13,5	14,0	14,4	14,9	15,3	15,7	16,1	16,9	17,3	18,0	19,1	19,7	21,3	22,8	25,5
..055	1,40	5,6	6,9	7,9	8,9	9,7	10,5	11,2	11,9	12,5	13,1	13,7	14,3	14,8	15,3	15,9	16,3	16,8	17,3	17,7	18,6	19,0	19,8	21,0	21,7	23,4	25,1	28,0
..06	1,47	6,1	7,5	8,6	9,7	10,6	11,4	12,2	13,0	13,7	14,3	15,0	15,6	16,2	16,7	17,3	17,8	18,3	18,8	19,3	20,3	20,7	21,6	22,9	23,7	25,6	27,3	30,6
..065	1,52	6,6	8,1	9,4	10,5	11,5	12,4	13,2	14,0	14,8	15,5	16,2	16,9	17,5	18,1	18,7	19,3	19,9	20,4	20,9	22,0	22,5	23,4	24,8	25,6	27,7	29,6	33,1
..07	1,60	7,1	8,7	10,1	11,3	12,4	13,3	14,3	15,1	15,9	16,7	17,5	18,2	18,9	19,5	20,2	20,8	21,4	22,0	22,6	23,7	24,2	25,2	26,7	27,6	29,8	31,9	35,7
..075	1,65	7,6	9,4	10,8	12,1	13,2	14,3	15,3	16,2	17,1	17,9	18,7	19,5	20,2	20,9	21,6	22,3	22,9	23,6	24,2	25,3	25,9	27,0	28,6	29,6	32,0	34,2	38,2
..08	1,70	8,2	10,0	11,5	12,9	14,1	15,2	16,3	17,3	18,2	19,1	20,0	20,8	21,6	22,3	23,1	23,8	24,5	25,1	25,8	27,0	27,6	28,8	30,5	31,6	34,1	36,5	40,8
..09	1,80	9,2	11,2	13,0	14,5	15,9	17,2	18,3	19,5	20,5	21,5	22,5	23,4	24,3	25,1	25,9	26,7	27,5	28,3	29,0	30,4	31,1	32,4	34,3	35,5	38,4	41,0	45,8
..10	1,90	10,2	12,5	14,4	16,1	17,6	19,1	20,4	21,6	22,8	23,9	25,0	26,0	27,0	27,9	28,8	29,7	30,6	31,4	32,2	33,8	34,6	36,0	38,1	39,5	42,6	45,6	50,9
..11	1,98	11,2	13,7	15,9	17,7	19,4	21,0	22,4	23,8	25,1	26,3	27,5	28,6	29,7	30,7	31,7	32,7	33,6	34,5	35,4	37,2	38,0	39,6	41,9	43,4	46,9	50,1	56,0
..12	2,08	12,2	15,0	17,3	19,3	21,2	22,9	24,5	25,9	27,3	28,7	29,9	31,2	32,3	33,5	34,6	35,6	36,7	37,7	38,7	40,6	41,5	43,2	45,7	47,4	51,1	54,7	61,1
..13	2,16	13,2	16,2	18,7	20,9	22,9	24,8	26,5	28,1	29,6	31,1	32,4	33,8	35,0	36,3	37,5	38,6	39,7	40,8	41,9	43,9	44,9	46,8	49,6	51,3	55,4	59,2	66,2
..14	2,26	14,3	17,5	20,2	22,6	24,7	26,7	28,5	30,3	31,9	33,5	34,9	36,4	37,7	39,1	40,3	41,6	42,8	44,0	45,1	47,3	48,4	50,4	53,4	55,2	59,7	63,8	71,3
..15	2,34	15,3	18,7	21,6	24,2	26,5	28,6	30,6	32,4	34,2	35,8	37,4	39,0	40,4	41,9	43,2	44,6	45,8	47,1	48,3	50,7	51,8	54,0	57,2	59,2	63,9	68,3	76,4
..16	2,41	16,3	20,0	23,1	25,8	28,2	30,5	32,6	34,6	36,5	38,2	39,9	41,6	43,1	44,6	46,1	47,5	48,9	50,2	51,6	54,1	55,3	57,6	61,0	63,1	68,2	72,9	81,5
..18	2,54	18,3	22,5	25,9	29,0	31,8	34,3	36,7	38,9	41,0	43,0	44,9	46,8	48,5	50,2	51,9	53,5	55,0	56,5	58,0	60,8	62,2	64,8	68,6	71,0	76,7	82,0	91,7
..20	2,69	20,4	25,0	28,8	32,2	35,3	38,1	40,8	43,2	45,6	47,8	49,9	52,0	53,9	55,8	57,6	59,4	61,1	62,8	64,4	67,6	69,1	72,0	76,2	78,9	85,2	91,1	101,9
..25	2,99	25,5	31,2	36,0	40,3	44,1	47,7	50,9	54,0	57,0	59,7	62,4	64,9	67,4	69,8	72,0	74,3	76,4	78,5	80,6	84,5	86,4	90,1	95,3	98,7	106,6	113,9	127,4
..30	3,30	30,6	37,4	43,2	48,3	52,9	57,2	61,1	64,8	68,3	71,7	74,9	77,9	80,9	83,7	86,5	89,1	91,7	94,2	96,7	101,4	103,7	108	114,4	118,4	127,9	136,7	152,8
..40	3,80	40,8	49,9	57,6	64,4	70,6	76,2	81,5	86,5	91,1	95,6	99,8	103,9	107,8	111,6	115,3	118,8	122,3	125,6	128,9	135,2	138,2	144,1	152,5	157,8	170,5	182,3	203,8
..50	4,20	50,9	62,4	72,0	80,6	88,2	95,3	101,9	108,1	113,9	119,5	124,8	129,9	134,8	139,5	144,1	148,5	152,8	157,0	161,1	169,0	176,5	180,1	190,6	197,3	213,1	227,8	254,7
..60	4,70	61,1	74,9	86,5	96,7	105,9	114,4	122,3	129,7	136,7	143,4	149,7	155,9	161,7	167,4	172,9	178,2	183,4	188,4	193,3	202,8	207,3	216,1	228,7	236,8	255,7	273,4	305,7

ΠΙΝΑΚΑΣ ΥΠΟΛΟΓΙΣΜΟΥ ΜΠΕΚ ΡΥΘΜΙΖΟΜΕΝΩΝ

		BAR	70	80	90	100	110	120	130	140	150	160	180	200
ΜΕΓΕΘΟΣ	ΧΡΩΜΑ		LIT/MIN											
022	1,05	ΡΟΖ	4,2	4,5	4,7	5,0	5,2	5,5	5,7	5,9	6,1	6,3	6,7	7,1
025	1,10	ΚΟΚΚΙΝΟ	4,7	5,0	5,3	5,6	5,9	6,1	6,4	6,6	6,9	7,1	7,5	7,9
028	1,15	ΜΩΒ	5,3	5,6	6,0	6,3	6,6	6,9	7,2	7,5	7,7	8,0	8,5	8,9
03	1,20	ΚΙΤΡΙΝΟ	5,7	6,1	6,5	6,8	7,2	7,5	7,8	8,1	8,4	8,6	9,2	9,7
033	1,25	ΠΡΑΣΙΝΟ	6,3	6,7	7,1	7,5	7,9	8,2	8,6	8,9	9,2	9,5	10,1	10,6
035	1,30	ΠΟΡΤΟΚΑΛΙ	6,6	7,1	7,5	7,9	8,3	8,7	9,0	9,3	9,7	10,0	10,6	11,2
037	1,35	ΜΠΛΕ	7,1	7,6	8,1	8,5	8,9	9,3	9,7	10,1	10,4	10,8	11,4	12,0
04	1,38	ΠΡΑΣΙΝΟ ΣΚΟΥΡΟ.	7,6	8,2	8,6	9,1	9,6	10,0	10,4	10,8	11,2	11,5	12,2	12,9
042	1,40	ΜΠΕΖ	7,9	8,5	9,0	9,5	10,0	10,4	10,8	11,2	11,6	12,0	12,7	13,4
045	1,45	ΟΧΡΑ	8,5	9,1	9,7	10,2	10,7	11,2	11,6	12,1	12,5	12,9	13,7	14,4

ΚΑΡΟΤΣΙΑ ΠΛΥΣΤΙΚΩΝ ΜΕ ΡΟΔΕΣ

Καρότσι χωρίς κάλυμα μικρό
με 2 ελαστικούς τροχούς



Διαστάσεις 54x30cm

Από 3-7.5 HP

ΑΠ-000020

Καρότσι χωρίς κάλυμα μεγάλο
με 2 ελαστικούς τροχούς



Διαστάσεις 60X45cm
Από 7.5 HP-15HP

ΑΠ-000072

Καρότσι με κάλυμα μικρό
με 2 ελαστικούς τροχούς



Διαστάσεις 54x33cm
Από 3-9,5HP

ΑΠ-000107

Καρότσι με κάλυμα
με 4 ελαστικούς τροχούς



Διαστάσεις 60X45cm
Από 7.5 HP-15HP

ΑΠ-000125

Διαστάσεις 60X50cm
Από 15-25 HP

ΑΠ-000025

ΑΝΕΜΕΣ ΑΥΤΟΜΑΤΕΣ ΒΑΡΕΩΣ ΤΥΠΟΥ



ΓΙΑ ΠΛΥΣΤΙΚΟ- ΓΡΑΣΣΟ- ΛΑΔΙ- ΒΑΛΒΟΛΙΝΗ ΑΕΡΑ

αΕισοδος-έξοδος 1/2 αΠίεση 600bar

αΘερμοκρασία 150° C

ΚΩΔΙΚΟΣ	ΧΩΡ/ΤΗΣ	ΤΥΠΟΣ	Μ-Π-Υ	Kgr		
ΑΠ-000044	15 M	9016	55X25X45	13		
ΑΠ-000090	20 M	9021	55X26X45	18		
ΑΠ-000045	30M	9027	55X36X54	26		

Σημείωση οι τιμές είναι χωρίς σωλήνα.



ΑΝΕΜΗ ΠΕΤΡΕΛΑΙΟΥ ΑΥΤΟΜΑΤΗ 1"

αΕισοδος-έξοδος 1" αΠίεση 100bar

ΚΩΔΙΚΟΣ	ΧΩΡ/ΤΗΣ	Μ-Π-Υ	Kgr		
ΑΓ-009034	18M 3/4 15M 1"	59X45X46	24		
ΑΓ-009036	30μ 3/4 25μ 1"	55X54X52	36		

Για αέρα- πετρέλαιο , λάδι , νερό.

Σημείωση οι τιμές είναι χωρίς σωλήνα.

Ιδανική για κάθε είδους χρήση λόγω της ενισχυμένης κατασκευής και του ελατηρίου επαναφοράς το οποίο κουρδίζει μόνο 1½ περιστροφή του τυμπάνου.

ΑΝΕΜΕΣ ΑΥΤΟΜΑΤΕΣ ΒΑΡΕΩΣ ΤΥΠΟΥ inox aisi 304



ΑΝΟΞΕΙΔΩΤΗ ΑΝΕΜΗ ΑΥΤΟΜΑΤΗ

αΕισοδος-έξοδος 1/2

αΠίεση 200bar

αΘερμοκρασία 150° C

ΚΩΔΙΚΟΣ	ΧΩΡ/ΤΗΣ	ΤΥΠΟΣ	Μ-Π-Υ	Kgr		
ΑΠ-000096	20 M	9522	57X26X45	18		
ΑΓ-009526	25 M	9526	55X36X54	26		



αΕισοδος-έξοδος 3/8 200bar 150°c

ΑΓ-009521	25 M	9521	57X26X45	19		
-----------	------	------	----------	----	--	--

Σημείωση οι τιμές είναι χωρίς σωλήνα.

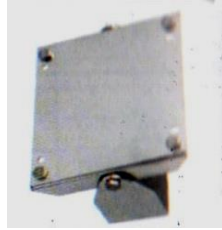
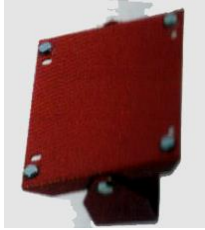

ΒΑΣΕΙΣ ΤΟΙΧΟΥ ΠΕΡΙΣΤΡΕΦΟΜΕΝΕΣ

ΚΩΔΙΚΟΣ	ΑΝΕΜΗ		
ΑΓ-009767	9016		
ΑΓ-009768	9021		
ΑΓ-009765	9522		
ΑΓ-009770	9526		
ΑΓ-009769	9034		

ΑΝΕΜΕΣ ΧΕΙΡΟΚΙΝΗΤΕΣ ΥΨΗΛΗΣ ΠΙΕΣΕΩΣ ΠΛΑΣΤΙΚΗ



αΕισοδος-έξοδος 3/8

αΘερμοκρασία 160° C

αΠίεση 250bar

ΚΩΔΙΚΟΣ	ΧΩΡ/ΤΗΣ	ΤΥΠΟΣ	Διαμ.σωλ	Kgr		
ΑΠ-0000088	20 M	roler 20	20mm	3,3		
ΑΠ-0000060	40 M	roler 40	20mm	3,7		

Σημείωση οι τιμές είναι χωρίς σωλήνα.

ΑΝΕΜΕΣ ΧΕΙΡΟΚΙΝΗΤΕΣ ΥΨΗΛΗΣ ΠΙΕΣΕΩΣ

αΕισοδος-έξοδος 1/2

αΠίεση 600bar

αΘερμοκρασία 150° C

ΓΙΑ ΠΛΑΣΤΙΚΟ- ΓΡΑΣΣΟ- ΛΑΔΙ- ΒΑΛΒΟΛΙΝΗ ΑΕΡΑ

ΚΩΔΙΚΟΣ	ΧΩΡ/ΤΗΣ σωληνα			Μ-Π-Υ	Kgr		
	1/4	3/8	1/2				
ΑΓ-009256	100μ	70μ	50μ	53X32X48	12		

Σημείωση οι τιμές είναι χωρίς σωλήνα.

αΕισοδος-έξοδος 1"

αΠίεση 100bar

ΓΙΑ ΠΛΑΣΤΙΚΟ- ΠΕΤΡΕΛΑΙΟ - ΛΑΔΙ- ΒΑΛΒΟΛΙΝΗ

ΚΩΔΙΚΟΣ	ΧΩΡ/ΤΗΣ σωληνα		Μ-Π-Υ	Kgr		
	3/4	1"				
ΑΓ-009255	25μ	20μ	53X48X48	15		

Σημείωση οι τιμές είναι χωρίς σωλήνα.

ANEMH ΧΕΙΡΟΚΙΝΗΤΗ 1/2 inox aisi 304 9550**αΕισοδος-εξοδος 1/2****αΠίεση 200bar****αΘερμοκρασία 150° C**

ΚΩΔΙΚΟΣ	ΧΩΡ/ΤΗΣ σωληνα			Μ-Π-Υ	Kgr		
	1/4	3/8	1/2				
ΑΠ-000055	100μ	70μ	50μ	50X37X46	15		

Σημειωση οι τιμές είναι χωρίς σωλήνα.

ANEMH 12volt DC 1/2**αΕισοδος-εξοδος 1/2 600bar****ΓΙΑ ΠΛΥΣΤΙΚΟ- ΓΡΑΣΣΟ- ΛΑΔΙ- ΒΑΛΒΟΛΙΝΗ ΑΕΡΑ**

Μοτέρ 12 volt DC 200w 20amp 65N/m



ΚΩΔΙΚΟΣ	ΧΩΡ/ΤΗΣ σωληνα			Μ-Π-Υ	Kgr		
	1/4	3/8	1/2				
ΑΓ-009076	130μ	120μ	100μ	80X62X63	52		

extra τηλεχειρισμός για μακρινές αποστάσεις

ΑΓ-008412

κατόπιν παραγγελίας

ANEMH 12volt DC 1"**αΕισοδος-εξοδος 1"****αΠίεση 100bar****ΓΙΑ ΠΛΥΣΤΙΚΟ- ΠΕΤΡΕΛΑΙΟ - ΛΑΔΙ- ΒΑΛΒΟΛΙΝΗ**

Μοτέρ 12 volt DC 200w 20amp 65N/m

ΣΙΔΕΡΕΝΙΑ ΒΑΜΜΕΝΗ ΚΟΚΚΙΝΗ

κατόπιν παραγγελίας

ΚΩΔΙΚΟΣ	ΧΩΡ/ΤΗΣ σωληνα		Μ-Π-Υ	Kgr		
	3/4	1"				
ΑΓ-009079	50μ	40μ	80X62X63	58		

INOX AISI304

ΚΩΔΙΚΟΣ	ΧΩΡ/ΤΗΣ σωληνα		Μ-Π-Υ	Kgr		
	3/4	1"				
ΑΓ-009579	50μ	40μ	80X62X63	58		

extra τηλεχειρισμός για μακρινές αποστάσεις

ΑΓ-008412

ANEMES με Υδραυλικό μοτέρ**αΕισοδος-εξοδος 1/2 600bar****ΣΙΔΕΡΕΝΙΑ ΒΑΜΜΕΝΗ ΚΟΚΚΙΝΗ**

κατόπιν παραγγελίας

ΚΩΔΙΚΟΣ	ΧΩΡ/ΤΗΣ σωληνα			Μ-Π-Υ	Kgr		
	1/4	3/8	1/2				
ΑΓ-009072	130μ	120μ	100μ	80X62X63	50		

INOX AISI304 200bar

ΚΩΔΙΚΟΣ	ΧΩΡ/ΤΗΣ σωληνα			Μ-Π-Υ	Kgr		
	1/4	3/8	1/2				
ΑΓ-009572	130μ	120μ	100μ	80X62X63	50		

αΕισοδος-εξοδος 1"**αΠίεση 100bar****ΣΙΔΕΡΕΝΙΑ ΒΑΜΜΕΝΗ ΚΟΚΚΙΝΗ**

ΚΩΔΙΚΟΣ	ΧΩΡ/ΤΗΣ σωληνα		Μ-Π-Υ	Kgr		
	3/4	1"				
ΑΓ-009075	50μ	40μ	80X62X63	50		

INOX AISI304 100bar

ΑΓ-009575	50μ	40μ	80X62X63	50		
-----------	-----	-----	----------	----	--	--

ΚΑΖΑΝΙΑ ΑΦΡΟΥ



Σύστημα αναρόφησης από ορειχάλκινα εξαρτήματα βαρέως τύπου, πλαστικό είναι μόνο το χωνί.

Made in ITALY βαρέως τύπου, χωριστός μηχανισμός αναρόφησης ορειχάλκινος. Συνοδεύονται με 3μπέκ για ψεκάσμο και παραγωγή ξηρού-υγρού αφρού

ΣΙΔΕΡΕΝΙΑ ΒΑΜΜΕΝΑ ΤΥΠΟΣ SCO

ΚΩΔΙΚΟΣ	ΤΥΠΟΣ		
ΑΠ-000210	25 LIT foam		
ΑΠ-000202	50 LIT foam		
ΑΠ-000205	100 LIT foam		
ΑΠ-000206	150 LIT foam		

ΚΑΖΑΝΙΑ ΑΦΡΟΥ INOXaisi 304 SCX

ΚΩΔΙΚΟΣ	ΤΥΠΟΣ		
ΑΠ-000201	INOX 14L foam		
ΑΠ-000203	INOX 24L foam		
ΑΠ-000204	INOX 50L foam		
ΑΠ-000198	INOX 100L foam		

Προσοχή στα όξινα - διαβρωτικά απορυπαντικά που μπορεί να επηρεάσουν το καζάνι.

ΑΦΡΟΠΟΙΗΤΗΣ ΤΟΙΧΟΥ ΜΕ ΑΕΡΑΝΤΛΙΑ



ΤΕΧΝΙΚΑ ΧΑΡΑΚΤΗΡΙΣΤΙΚΑ

Πίεση εξόδου απορυπαντικού- αφρού	bar	9 - 24
Πίεση εισόδου νερού	bar	1 - 3
Πίεση εισόδου αέρα αντλίας	bar	2 - 6
Πίεση αέρα μίξης αφρού	bar	7 - 8
Παροχή με μπέκ απορυπαντικού	lit/min	1,5 - 1,8
Παροχή με μπέκ αφρού	lit/min	2,7 - 3
ΚΩΔΙΚΟΣ		
ΑΓ-003385		

ΠΙΣΤΟΛΙΑ ΑΠΟΥΡΥΠΑΝΤΙΚΟΥ-ΑΦΡΟΥ

JOLLY 25



Με inox κάννη 0,63 χωρίς μπέκ
είσοδος 1/2 τσιμούχες VITON 25 bar

ΑΠ-018240	jolly 25		
Τηλεσκοπική κάννη 1080-1925 mm			



ΑΠ-018241	ΤΗΛΕΣΚΟΠΙΚΟ		
-----------	-------------	--	--



ΑΠΟΥΡΥΠΑΝΤΙΚΟΥ ΠΛΑΣΤΙΚΟ 80°

ΑΠ-018436	ΠΡΑΣΙΝΟ	15	
ΑΠ-018437	ΚΙΤΡΙΝΟ	02	

ΠΙΣΤΟΛΙΑ ΑΠΟΥΡΥΠΑΝΤΙΚΟΥ-ΑΦΡΟΥ



ΑΠ-018205	0,70 Πλαστικό		
ΑΠ-018208	0,70 INOX		
ΑΠ-018211	σκανδάλη σκέτη		

Τα πιστόλια έχουν μπέκ απορυπαντικού

ΑΠΟΥΡΥΠΑΝΤΙΚΟΥ ΑΦΡΟΥ ΟΡ/ΝΟ



40° 50

αρσ. 1/4

ΑΠ-018408



μπέκ αφρού περαστό ορειχάλκινο

ΑΠ-018438

ΑΦΡΟΠΟΙΗΤΕΣ ΓΙΑ ΠΙΣΤΟΛΙΑ ΠΥΣΤΙΚΩΝ



Αφροποιητής LS12

220 bar/25L ΜΕ ΔΟΧΕΙΟ 1,1 lit

ΚΩΔΙΚΟΣ	ΤΥΠΟΣ		
ΑΠ-018414	Αφροποιητής LS12		



Αφροποιητής FL 80

ΜΕ ΔΟΧΕΙΟ 1 lit
Ρυθμιζόμενη βεντάλια
1,40 (042)

200 bar max/20L

ΑΠ-018407		
-----------	--	--



ΤΖΙΦΑΡΙ απορυπαντικού

Δοσομετρικός injector (venturi)
απορυπαντικού ρυθμιζόμενος 310bar max
με μείωση πίεσης 40bar ρουφάει απορυπαντικό

μπεκ1,2mm	ΑΠ-018502		
μπεκ1,8mm	ΑΠ-018507		



Αφροποιητής FL 030

για μικρά ερασιτεχνικά
ΜΕ ΔΟΧΕΙΟ 0,3 lit
Είσοδος 22x1,5

ΑΠ-018413		
-----------	--	--

ΡΑΚΟΡ ΠΡΟΣΑΡΜΟΓΗΣ ΣΕ ΚΑΝΝΕΣ - ΑΦΡΟΠΟΙΗΤΕΣ

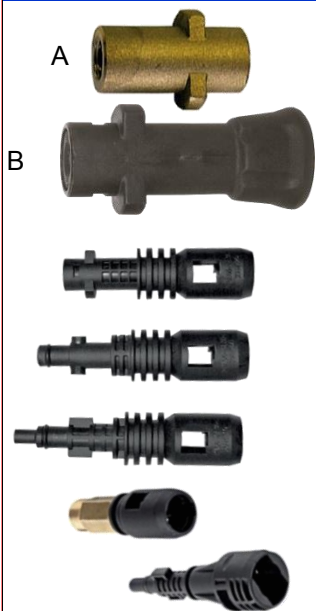

Μπαγιονέτα για KARCHER

Ορειχάλκινη 280bar /30lit 90° C

A	ΑΠ-070000		
B	ΑΠ-070001		

adaptor kit annovi

3 μπαγιονέτες συμβατές με NILFISK
LAVOR KARCHER για εξαρτήματα
Annovi Reverberi

ΑΠ-041890		
-----------	--	--

Αρσενικό 22x1,5-μπαγιονέτα A/R
Μπαγιονέτα A/R για κάννη KARCHER

ΑΠ-041758		
-----------	--	--

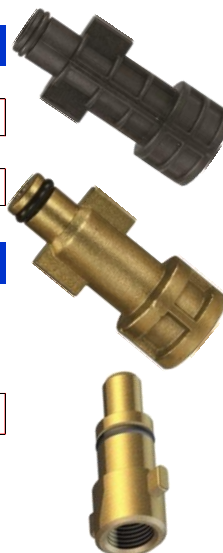

Μπαγιονέτα για BOSCH

Πλαστική 100bar /20lit 60° C

ΑΠ-070004		
-----------	--	--

Ορειχάλκινη 140bar /30lit 60° C

ΑΠ-070005		
-----------	--	--

Μπαγιονέτα για NILFISK

Ορειχάλκινη 140bar /30lit 90° C

ΑΠ-070006		
-----------	--	--

Μπαγιονέτα για LAVOR

Ορειχάλκινη 180bar /30lit 90° C

ΑΠ-070007		
-----------	--	--

ΒΙΟΜΗΧΑΝΙΑ ΤΡΟΦΙΜΩΝ



RB 35

on-off
12 bar/50 lit 80°C
είσοδος -εξοδος 1/2

ΑΠ-018242		
-----------	--	--

ΒΑΝΕΣ INOX

Aisi 303
24 bar/80 lit
90°C
full fow DN15
1/2 in-out

ΑΠ-018250		
-----------	--	--



ΤΑΧΥΣΥΝΔΕΣΜΟΙ INOX

1/2 ARS 178

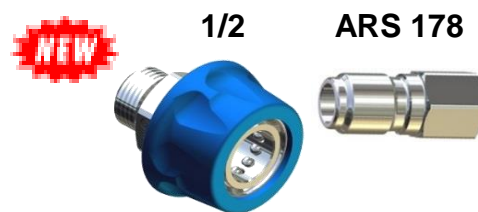

ΑΠ-018535	ΤΑΧΣΜΟΣ		
ΑΠ-018536	ΚΟΥΜΠΩΜΑ		

ΣΤΥΠΗΤΗΡΙ ΔΕΡΜΑΤΩΝ ΤΟΙΧΟΥ

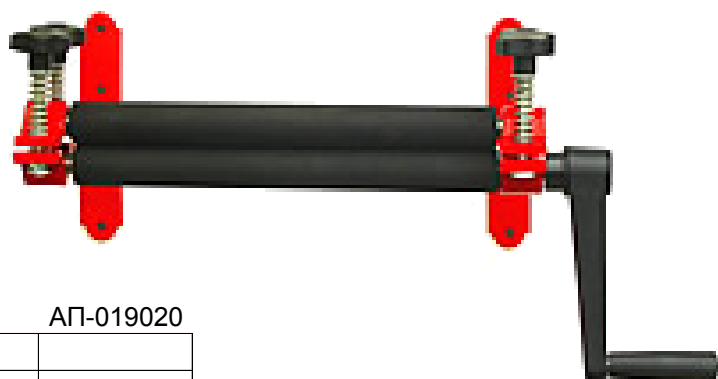

ΑΠ-019020

ΠΙΣΤΟΛΙ ΑΛΟΥΜΙΝΙΟΥ

ΧΟΥΦΤΑΣ



50bar/50L

Είσοδος 3/8 θηλυκό

ΑΠ-018601		
-----------	--	--

CHEMICAL PRODUCTS CAR-INDUSTRY-COMMUNITY



Golden CHIMIGALTM

QUALITY ECOLOGICAL

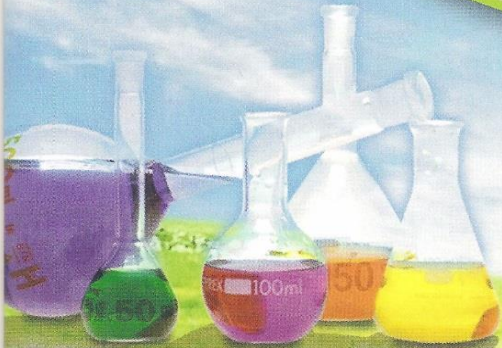
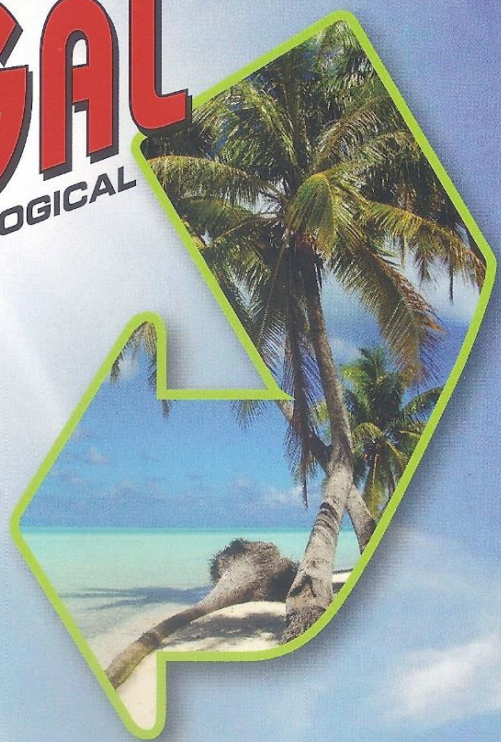

ΠΛΥΣΙΜΟ ΠΕΡΙΠΟΙΗΣΗ ΑΥΤΟΚΙΝΗΤΟΥ

SHAMPOS E

ΠΛΥΣΙΜΟ ΣΤΟ ΧΕΡΙ

ΣΑΜΠΟΥΑΝ ΓΥΑΛΙΣΤΙΚΟ ΟΥΔΕΤΕΡΟ

Αρωματισμένο σαμπουάν συμπυκνωμένο, με αρκετή δράση αφρού. Έχει απίστευτο καθαριστικό αποτέλεσμα ιδανικό για πλύσιμο στο χέρι και σε συτόματα πλυντήρια. Ουδέτερο pH για απόλυτη ασφάλεια στο πλύσιμο, και γυαλιστικό για αρκετές μέρες

Διάλυση **1:60** για κανονικό πλύσιμο **1:40** για δύσκολες βρωμίες

ΧΡΩΜΑ ΜΠΛΕ Ph: 6,5-7,5

Αριθμός καταχώρησης Γ.Χ.Κ **16532/0/2012**



ΔΟΧΕΙΟ		
12kgr		
25kgr		

STARCAR

ΓΙΑ ΑΦΡΟΠΟΙΗΤΗ - ΠΛΥΣΤΙΚΟ
ΑΝΤΙΣΤΑΤΙΚΟ-ΓΥΑΛΙΣΤΙΚΟ ΠΡΟΠΛΥΣΗ & ΠΛΥΣΗ

(Δεν χρειάζεται σφουγγάρι αποτελεσματικός ενεργός αφρός)

Νέας γενιάς απορυπαντικό για πρόπλυση & πλύση ΙΧ -φορηγών-λεωφορείων κ.λ.π. Αφαιρεί κάθε είδους βρωμιά, προστατεύει και αφήνει μοναδική λάμψη στο χρώμα του αυτοκινήτου. Κατάλληλο ακόμα και σε αυτόματα πλυντήρια.

Ψεκάστε με πλυστικό -καζάνι μόνο σε κρύες επιφάνειες το αφήνεται για λίγα λεπτά να δράσει και ξεγάλτε με πίεση. (Προσοχή μη αφήνεται να στεγνώσει το απορυπαντικό)

Διάλυση **1:50** για κανονικό πλύσιμο **1:30** για δύσκολες βρωμίες

Αριθμός καταχώρησης Γ.Χ.Κ **16477/0/2012**

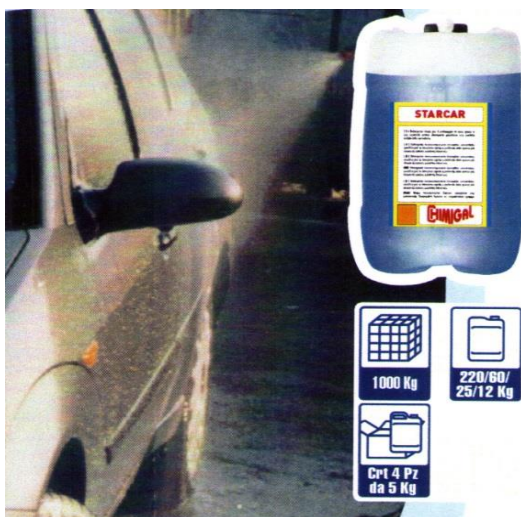

ΔΟΧΕΙΟ		
5kgr		
25kgr		

INSTAND WASH

ΓΙΑ ΑΦΡΟΠΟΙΗΤΗ - ΠΛΥΣΤΙΚΟ
ΠΡΟΠΛΥΣΗ & ΠΛΥΣΗ

Νέας γενιάς απορυπαντικό για πρόπλυση & πλύση ΙΧ -φορηγών-λεωφορείων κ.λ.π. Ιδανικό στο πλύσιμο αυτοκινήτων χάρη στην υψηλή δράση καθαρισμού και απολίπανσης καθαρίζει σε βάθος την πιο σκληρή βρωμιά χωρίς να χρειαστεί τρίψιμο με σφουγγάρι ή βούρτσα.

Ψεκάστε με πλυστικό -καζάνι μόνο σε κρύες επιφάνειες το αφήνεται για λίγα λεπτά να δράσει και ξεγάλτε με πίεση. (Προσοχή μη αφήνεται να στεγνώσει το απορυπαντικό)

Διάλυση **1:100** για κανονικό πλύσιμο

1:30 για δύσκολες βρωμίες



ΔΟΧΕΙΟ		
5kgr		
25kgr		

VEIL PLUS WAX

ΣΤΕΓΝΩΤΙΚΟ & ΓΥΑΛΙΣΤΙΚΟ ΚΕΡΙ

Χαμηλά όξινο κερί ειδικό για στέγνωμα & γυαλάδα για πλύσιμο στο χέρι, και σε αυτόματα πλυντήρια αυτοκινήτων.

Τα ειδικά συστατικά του, δημιουργούν μεγάλες σταγόνες νερού που απομακρύνονται γρήγορα αφήνοντας ένα προστατευτικό στρώμα κεριού μεγάλης λάμψης χωρίς να λιπαίνονται τα τζάμια και υαλοκαθαριστήρες.

Διάλυση **1:60** για κανονικό πλύσιμο **1:30** για σκληρά νερά

Αριθμός καταχώρησης Γ.Χ.Κ **16480/0/2012**

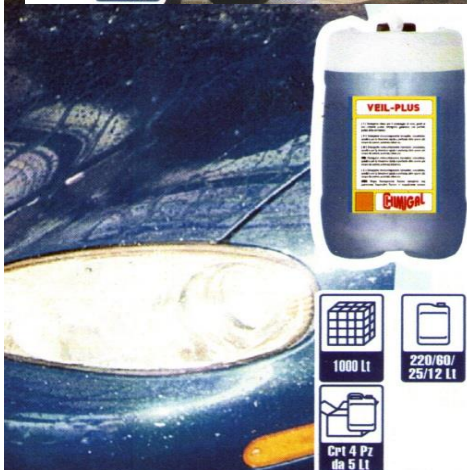

ΔΟΧΕΙΟ		
25kgr		



PULMOTOR

ΜΗΧΑΝΩΝ

(δεν μαυρίζει τα αλουμίνια)

Αλκαλικό απορυπαντικό ειδικό για το καθαρισμό μηχανών, ανταλλακτικών.

Αφαιρεί κάθε είδους βρωμιά αποτελεσματικά και γρήγορα .

Η σύνθεσή του δεν περιέχει διαλύτες έτσι δεν είναι επικίνδυνο για το περιβάλλον και τον χρήστη και δεν επηρεάζει καθόλου τα αλουμίνια

Ψεκάστε τον κινητήρα αφήστε λίγα λεπτά να δράσει, και ξεβγάλτε με πίεση

Διάλυση **1:6** για κανονικό πλύσιμο **1:3** για δύσκολες βρωμίες

Αριθμός καταχώρησης Γ.Χ.Κ **16478/0/2012**

ΔΟΧΕΙΟ		
25kgr		



FORLEG

ΖΑΝΤΩΝ

Αλκαλικό απορυπαντικό ειδικό για τον καθαρισμό των ζαντών.

Αφαιρεί κάθε είδους βρωμιά της ζάντας ιδιαίτερα την μαυρίλα που προέρχεται από τα φερμουίτ,καθαρίζει με απίστευτη ευκολία ακόμα και χωρίς τρίψιμο.

Δεν επηρεάζει τα αλουμίνια ,καθαρίζει αποτελεσματικά, δίνει λάμψη σε κάθε ζάντα.

Διάλυση **1:10** για κανονικό πλύσιμο **1:3** για δύσκολες βρωμίες

Αριθμός καταχώρησης Γ.Χ.Κ **16508/0/2012**

ΔΟΧΕΙΟ		
5kgr		
25kgr		



NEROS

Ελαστικών.

Ειδικά σχεδιασμένο για να επαναφέρει την γυαλάδα ,να μαλακώνει , να διατηρεί την ελαστικότητα, να προστατεύει κάθε είδους ελαστικό από τον ήλιο και τις δύσκολες καιρικές συνθήκες για αρκετές ημέρες.

Διάλυση **01:02,5**

Αριθμός καταχώρησης Γ.Χ.Κ **16479/0/2012**

ΔΟΧΕΙΟ		
12kgr		



FIBREX Καθισμάτων

Επαγγελματικό καθαριστικό υφασμάτων επιφανειών με μοναδική σύνθεση ώστε να αφαιρεί σχεδόν κάθε δύσκολη βρωμιά, να ξαναζωντανεύει τα χρώματα, και να αφήνει ένα ευχάριστο και διακριτικό άρωμα.

Διάλυση **1:30** για κανονικό πλύσιμο

1:10 για δύσκολες βρωμίες

Αριθμός καταχώρησης Γ.Χ.Κ **16507/0/2012**

ΔΟΧΕΙΟ		
12kgr		



PLASTILUX γυαλιστικό Ταμπλώ

Νέας γενιάς καθαριστικό σιλικονούχο κατάλληλο για ταμπλώ καθώς και κάθε είδους πλαστικής επιφάνειας (κονσόλες προφυλακτήρες,φτερά, κλπ.)

Καθαρίζει αποτελεσματικά, ανανεώνει τα χρώματα , προστατεύει από τις καιρικές συνθήκες (ήλιο, υγρασία) και δίνει ένα ευχάριστο άρωμα στο χώρο.

Μπορεί να χρησιμοποιηθεί και σαν γυαλιστικό ελαστικών.

Χρηση: απλώστε αδιαλυτο στην επιφανεια με πανάκι η ψεκαστήρι

ΔΟΧΕΙΟ		
5kgr		

ΠΛΥΣΙΜΟ ΦΟΡΤΗΓΩΝ -ΜΗΧΑΝΗΜΑΤΩΝ



GEOS

ΦΟΡΤΗΓΩΝ ΛΕΩΦΟΡΕΙΩΝ

(Δεν χρειάζεται τριψιμο με σφουγγάρι αποτελεσματικός ενεργός αφρός)
 Νέας γενιάς καθαριστικό για πλύση -φορτηγών,λεωφορείων,βυτίων, μουσαμάδων, χωματουργικών μηχανημάτων .Ισχυρή δράση για καλό καθαρισμα σε κάθε ειδους δύσκολη βρωμιά .

Περιέχει διοξείδιο του νατρίου βιοδιασπώμενο πάνω από 90% .Δράση ανιοντική. Ψεκάστε με πλυστικό-καζάνι μόνο σε κρύες επιφάνειες το αφήνεται για λίγα λεπτά να δράσει και ξεγάλτε με πίεση.

Προσοχή μη αφήνεται να στεγνώσει το απορυπαντικό)

Διάλυση	1:80 για κανονικό πλύσιμο
	1:30 για δύσκολες βρωμίες

ΔΟΧΕΙΟ		
5kgr		
25kgr		

Αριθμός καταχώρησης Γ.Χ.Κ **16476/0/2012**

COMBY-E bicomponent ΧΩΜΑΤΟΥΡΓΙΚΩΝ

2 ΣΥΣΤΑΤΙΚΩΝ



Υπερσυμπηκνωμένο απορυπαντικό νέας γενιάς σχεδιασμένο να απομακρύνει τις ακραίες δύσκολες βρωμίες. Η δράση των δύο συστατικών παρέχει αποτελεσματικό καθαρισμα σε κάθε επιφάνεια. Κατάλληλο για πλύσιμο χωματουργικών, φορτηγών, αγροτικών μηχανημάτων, μηχανών ανταλλακτικών κ.λ.π.

Ψεκάστε με πλυστικό-καζάνι μόνο σε κρύες επιφάνειες το αφήνεται για λίγα λεπτά να δράσει και ξεγάλτε με πίεση.

Προσοχή μη αφήνεται να στεγνώσει το απορυπαντικό)

Διάλυση	1:60 για κανονικό πλύσιμο
	1:30 για δύσκολες βρωμίες

ΔΟΧΕΙΟ		
25kgr		

DECEM- ACID (ΤΣΙΜΕΝΤΑ)



Ισχυρό καθαριστικό μίξη από τεχνολογικά προηγμένα οξέα με αναστολείς διάβρωσης για να απομακρύνουν κάθε ίχνος τσιμέντου από όλες τις επιφάνειες .

Ειδικά σχεδιασμένο για καθαρισμό μπετονιερών,πρεσσών μπετού, δαπέδων κ.λ.π.

Διάλυση	1:15 για κανονικό πλύσιμο
	1:3 για σκληρές επιφάνειες

ΔΟΧΕΙΟ		
25kgr		



RAVIMPUL-PLUS (ΔΑΠΕΔΑ)

Υπερσυμπηκνωμένο απορυπαντικό με υψηλή γακτωματοποιητική δύναμη σχεδιασμένο να καθαρίζει και τα πιο βρώμικα δάπεδα. Σχεδιασμένο για χρήση σε μηχανήματα δαπέδων scrubber-dryers, και μονού δίσκου.



1:5/40 1:5/40 1:5/40

ΔΟΧΕΙΟ		
25kgr		

SERVICE ΠΛΥΣΤΙΚΩΝ ΜΗΧΑΝΗΜΑΤΩΝ

PREKALK

ΑΠΟΣΚΛΗΡΥΝΤΙΚΟ

Ειδικό αποσκληρυντικό για την αποφυγή σχηματισμού αλάτων των σερμπαντίνων Αποτελεσματική δράση στα πλυστικά μηχανήματα.

Τοποθετείται στο ειδικό δοχείο που διαθέτουν τα πλυστικά

Χρήση Αδιάλυτο

Αριθμός καταχώρησης Γ.Χ.Κ **16481/0/2012**

ΔΟΧΕΙΟ		
12kgr		

NO CROST ΚΑΘΑΡΙΣΤΙΚΟ ΣΕΡΜΠΑΝΤΙΝΑΣ



Ισχυρό καθαριστικό μίξη από τεχνολογικά προηγμένα οξέα με αναστολείς διάβρωσης για να απομακρύνουν κάθε ίχνος αλάτων από τις σερμπαντίνες χωρίς να διαβρώνει τα μέταλα

Διάλυση **1:10** για λιγότερο φραγμένη **1:3** για πολύ φραγμένη

Αριθμός καταχώρησης Γ.Χ.Κ **16482/0/2012**

ΔΟΧΕΙΟ		
12kgr		

