

HYDROFLEX®

ΒΙΟΜΗΧΑΝΙΚΟΣ ΚΑΤΑΛΟΓΟΣ 2026

CLEAN
BEYOND
STANDARDS



ΠΛΑΣΤΙΚΑ
ΥΨΗΛΗΣ ΠΙΕΣΗΣ



ΒΙΟΜΗΧΑΝΙΚΕΣ
ΣΚΟΥΠΕΣ



ΧΗΜΙΚΑ
ΚΑΘΑΡΙΣΜΟΥ

ΕΠΑΓΓΕΛΜΑΤΙΚΟΣ ΕΞΟΠΛΙΣΜΟΣ
ΓΙΑ ΚΑΘΕ ΑΠΑΙΤΗΣΗ ΚΑΘΑΡΙΣΜΟΥ

ΚΙΝΗΣΗ ΜΕ ΙΜΑΝΤΑ ΚΕΦΑΛΗ ΜΑΝΤΕΜΕΝΙΑ



ΜΟΝΟΦΑΣΙΚΟΙ 220volt με ρόδες

| MOD. | L | VOLT | HP | kw | LIT/M | bar/psi | κυλ/σταδ. | rpm/min | db(A) | ρόδες | Μ.Π.Υ. cm | KG | € | €+ΦΠΑ |
|-----------|-----|------|----|-----|-------|---------|-----------|---------|-------|-------|------------|-----|---|-------|
| AE-AF006E | 50 | 220 | 2 | 1,5 | 250 | 10/145 | 2--1 | 1250 | 72 | 2 | 90X35X72 | 45 | | |
| AE-AF008E | 100 | 220 | 2 | 1,5 | 250 | 10/145 | 2--1 | 1250 | 72 | 2 | 115X37X80 | 62 | | |
| AE-AF010E | 100 | 220 | 3 | 2,2 | 320 | 10/145 | 2--1 | 1500 | 74 | 2 | 115X37X80 | 65 | | |
| AE-AF019E | 200 | 220 | 3 | 2,2 | 320 | 10/145 | 2--1 | 1500 | 74 | 3 | 150X50X106 | 102 | | |
| AE-AF225 | 270 | 220 | 3 | 2,2 | 400 | 10/145 | 2--1 | 1000 | 76 | 3 | 155X58X105 | 140 | | |

Τριφασικοί 380 volt με ρόδες

| | | | | | | | | | | | | | | |
|----------|-----|-----|-----|---|-----|--------|------|------|----|---|------------|-----|--|--|
| AE-AF026 | 270 | 380 | 4 | 3 | 500 | 10/145 | 2--1 | 1450 | 78 | 3 | 155X58X105 | 140 | | |
| AE-AF028 | 270 | 380 | 5,5 | 4 | 600 | 11/159 | 2--2 | 1450 | 78 | 3 | 155X58X105 | 160 | | |



Τριφασικοί 380 volt σε βάση

| MOD. | L | VOLT | HP | kw | LIT/M | bar/psi | κυλ/σταδ. | rpm/min | db(A) | ρόδες | Μ.Π.Υ. cm | KG | € | €+ΦΠΑ |
|----------|-----|------|-----|-----|-------|---------|-----------|---------|-------|-------|------------|-----|---|-------|
| AE-AF038 | 500 | 380 | 5,5 | 4 | 600 | 11/159 | 2--2 | 1450 | 78 | - | 198x60x132 | 210 | | |
| AE-AF041 | 500 | 380 | 7,5 | 5,5 | 850 | 11/159 | 2--2 | 1150 | 76 | - | 198x60x132 | 250 | | |
| AE-AF287 | 500 | 380 | 10 | 7,5 | 1182 | 11/159 | 2--2 | 1100 | 77 | - | 198x60x142 | 320 | | |

ΥΨΗΛΗΣ ΠΙΕΣΗΣ 15 bar

| MOD. | L | VOLT | HP | kw | LIT/M | bar/psi | κυλ/σταδ. | rpm/min | db(A) | ρόδες | Μ.Π.Υ. cm | KG | € | €+ΦΠΑ |
|-------------|-----|------|-----|-----|-------|---------|-----------|---------|-------|-------|------------|-----|---|-------|
| AE-AF041.15 | 500 | 380 | 7,5 | 5,5 | 850 | 15/225 | 2--2 | 1000 | 76 | - | 197x59x130 | 260 | | |

κατόπιν παραγγελίας

ΑΕΡΟΣΥΜΠΙΕΣΤΗΣ ΚΑΘΕΤΟΣ



| MOD. | L | LIT/M | VOLT | HP | kw | bar/psi |
|----------|------------|-------|------|----------|-----|---------|
| ΑΕ-AF035 | 270 | 655 | 380 | 6 | 4,0 | 11-159 |

| rpm/min | db(A) | κυλ/σταδ | Μ.Π.Υ. cm | KG | € | €+ΦΠΑ |
|---------|-------|----------|-----------|-----|---|-------|
| 900 | 78 | 2--2 | 60X75X187 | 205 | | |

ΑΕΡΟΣΥΜΠΙΕΣΤΕΣ ΚΟΧΛΙΟΦΟΡΟΙ



| MOD. | HP | kw | LIT/M | CFM | bar | psi | VOLT | KG | db(A) | Μ.Π.Υ. cm | € | €+ΦΠΑ |
|--------|-----------|-----|-------|-------|-----|-----|---------|-----|-------|-------------|---|-------|
| GSR 10 | 10 | 7,5 | 1250 | 44,12 | 8 | 116 | 400/690 | 170 | 67 | 95X65X103 | | |
| | | | 1000 | 35,3 | 10 | 145 | | | | | | |
| | | | 850 | 30 | 13 | 188 | | | | | | |
| GSR 15 | 15 | 11 | 1800 | 63,54 | 8 | 116 | 400/690 | 250 | 68 | 95X65X103 | | |
| | | | 1500 | 52,95 | 10 | 145 | | | | | | |
| | | | 1300 | 45,89 | 13 | 188 | | | | | | |
| GSR 20 | 20 | 15 | 2450 | 86,48 | 8 | 116 | 400/690 | 300 | 68 | 110X80X122 | | |
| | | | 2000 | 70,6 | 10 | 145 | | | | | | |
| | | | 1700 | 60 | 13 | 188 | | | | | | |
| GSR 25 | 25 | 19 | 2850 | 100,6 | 8 | 116 | 400/690 | 375 | 68 | 110X80X122 | | |
| | | | 2450 | 86,48 | 10 | 145 | | | | | | |
| | | | 2100 | 74,13 | 13 | 188 | | | | | | |
| GSR 30 | 30 | 22 | 3800 | 134,1 | 8 | 116 | 400/690 | 390 | 68 | 110X80X122 | | |
| | | | 3000 | 105,9 | 10 | 145 | | | | | | |
| | | | 2600 | 91,78 | 13 | 188 | | | | | | |
| GSR 40 | 40 | 30 | 5000 | 176,5 | 8 | 116 | 400/690 | 750 | 68 | 155X100X144 | | |
| | | | 4000 | 141,2 | 10 | 145 | | | | | | |
| | | | 3550 | 123,3 | 13 | 188 | | | | | | |

Όλα τα μοντέλα διαθέτουν εκκίνηση αστέρα τρίγωνο. Είναι μηχανήματα αξιόπιστα για σκληρή χρήση, μεγάλη διάρκεια αντοχής χωρίς περιορισμό στις συνεχόμενες ώρες λειτουργίας. Ο διαχωρισμός αέρα-λαδιού είναι με μεγάλο καζάνι.

κατόπιν παραγγελίας

ΚΕΦΑΛΕΣ (ΑΝΤΛΙΕΣ) ΑΕΡΟΣΥΜΠΙΕΣΤΩΝ GIS Italy



Made in Italy

| Τύπος | GS 12E | GS 17E | GS 25 | GS 35 | GS 38 | B7000 |
|----------------------|--------------|----------------|----------------|----------------|----------------|---------------|
| Κύλινδροι /Cylinders | 2 | 2 | 2 | 2 | 2 | 2 |
| Στάδια stage | 1 | 1 | 1 | 2 | 2 | 2 |
| Στροφές Rpm/U-min | 1200 | 1500 | 1450 | 1450 | 900-1200 | 850-1100 |
| Αναρόφηση αέρα l/min | 250 | 330 | 500 | 600 | 655-872 | 913-1200 |
| Πίεση BAR/p.s.i | 10 -145 | 10 -145 | 10 -145 | 11-159 | 11-159 | 10 -145 |
| Μοτέρ Hp | 2 | 3 | 4 | 5,5 | 5,5-7,5 | 7,5-10 |
| Βάση κέντρο βίδας | 13x12 | 14,5x14 | 15,5x14 | 21x16,5 | 23x19 | |
| A - B | | | | | | |
| € | | | | | | |
| €+ΦΠΑ | | | | | | |

ΚΑΖΑΝΙΑ ΑΕΡΟΣΥΜΠΙΕΣΤΩΝ ΚΑΘΕΤΑ



| ΚΩΔΙΚΟΣ | Liters | bar/psi | ΔΙΑΜ-ΥΨΟΣ | € | €+ΦΠΑ |
|----------|--------|---------|-----------|---|-------|
| ΑΕ-ΑΜ005 | 270 | 11/159 | 49X166 | | |
| ΑΕ-ΑΜ006 | 500 | 11/159 | 60X206 | | |
| ΑΕ-ΑΜ007 | 720 | 11/159 | 80X200 | | |
| ΑΕ-ΑΜ012 | 900 | 11/159 | 80X208 | | |

κατόπιν παραγγελίας



ΠΡΕΣΟΣΤΑΤΗΣ ΚΟΜΠΡΕΣΗΡ

| ΚΩΔΙΚΟΣ | volt | bar | € | €+ΦΠΑ |
|-----------|---------|---------|---|-------|
| PA-014809 | 230 | 12 | | |
| PA-014812 | 230-400 | 12 NEMA | | |
| PA-014811 | 230-400 | 16 NEMA | | |



ΒΑΛΒΙΔΕΣ ΑΣΦΑΛΕΙΑΣ



| | | | | |
|-----------|------------|--|--|--|
| PA-014701 | 1¼ 10,5bar | | | |
| PA-014702 | 3/8 10,5 | | | |
| PA-014703 | 1½ | | | |

ΑΝΤΕΠΙΣΤΡΟΦΕΣ ΚΟΜΠΡΕΣΗΡ



| | | | | |
|-----------|---------|--|--|--|
| PA-014801 | 3/8-3/8 | | | |
| PA-014802 | 1/2-3/8 | | | |
| PA-014803 | 1/2-1/2 | | | |
| PA-014804 | 3/4-3/4 | | | |
| PA-014806 | 1"-3/4 | | | |
| PA-014805 | 1"- 1" | | | |

ΠΡΕΣΟΣΤΑΤΗΣ ΜΕ ΘΕΡΜΙΚΟ

| ΚΩΔΙΚΟΣ | AMP | bar | € | €+ΦΠΑ |
|-----------|--------|-----|---|-------|
| PA-014820 | 4-6,3 | 10 | | |
| PA-014821 | 6,5-10 | 10 | | |
| PA-014822 | 10-16 | 10 | | |
| PA-014823 | 13-18 | 10 | | |
| PA-014824 | 6,5-10 | 14 | | |
| PA-014825 | 10-16 | 14 | | |

ΠΙΣΤΟΛΙ ΑΕΡΟΣ ΚΟΝΤΟ

ΑΛΟΥΜΙΝΙΟΥ

βαρέως τύπου



| | | |
|-----------|---|-------|
| ΚΩΔΙΚΟΣ | € | €+ΦΠΑ |
| PA-015501 | | |

ΠΙΣΤΟΛΙ ΑΕΡΟΣ ΜΑΚΡΥ

ΑΛΟΥΜΙΝΙΟΥ

βαρέως τύπου



| | | |
|-----------|---|-------|
| ΚΩΔΙΚΟΣ | € | €+ΦΠΑ |
| PA-015601 | | |

ΠΙΣΤΟΛΙ ΑΕΡΟΣ ΠΛΑΣΤΙΚΟ

βαρέως τύπου

Ρύθμιση ποσότητας
αέρος με το πάτημα

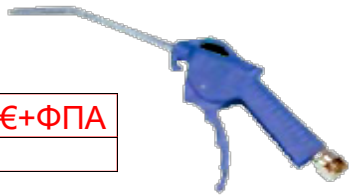

| | | |
|-----------|---|-------|
| ΚΩΔΙΚΟΣ | € | €+ΦΠΑ |
| PA-015502 | | |

ΠΕΤΡΕΛΙΕΡΑ 1 Kgr italy



| | | |
|-----------|---|-------|
| ΚΩΔΙΚΟΣ | € | €+ΦΠΑ |
| PA-015901 | | |

ΑΝΕΜΗ ΑΥΤΟΜΑΤΗ EASY ROLLER

ΚΟΜΠΛΕ ΜΕ ΣΩΛΗΝΑ



Με σωλήνα P.U 8X12 30 bar max
Κατάλληλη για αέρα-νερό-απορρυπαντικά

| | | | |
|-----------|--------------|---|-------|
| ΚΩΔΙΚΟΣ | ΠΕΡΙΓΡΑΦΗ | € | €+ΦΠΑ |
| ΑΓ-940010 | 10μ P.U 8X12 | | |
| ΑΓ-940015 | 15μ P.U 8X12 | | |

Με σωλήνα P.U 10X14 30 bar max
Κατάλληλη για αέρα-νερό-απορρυπαντικά

| | | | |
|-----------|---------------|---|-------|
| ΚΩΔΙΚΟΣ | ΠΕΡΙΓΡΑΦΗ | € | €+ΦΠΑ |
| ΑΓ-009408 | 10m P.U 10X14 | | |

ΠΙΣΤΟΛΙ ΑΕΡΟΣ MINI



| | | |
|-----------|---|-------|
| ΚΩΔΙΚΟΣ | € | €+ΦΠΑ |
| PA-015503 | | |

ΠΙΣΤΟΛΙ ΑΕΡΟΣ ελαστικό



| | | |
|-----------|---|-------|
| ΚΩΔΙΚΟΣ | € | €+ΦΠΑ |
| PA-015504 | | |

ΑΕΡΟΜΕΤΡΟ απλό

12bar-170p.s.i

Professional line

Ένδειξη σε psi-bar



| | | |
|-----------|---|-------|
| ΚΩΔΙΚΟΣ | € | €+ΦΠΑ |
| PA-015701 | | |

ΑΕΡΟΜΕΤΡΟ GS 2780

12bar-170p.s.i

Ένδειξη σε psi-bar
Professional line
Μανόμετρο Φ 80



| | | |
|-----------|---|-------|
| ΚΩΔΙΚΟΣ | € | €+ΦΠΑ |
| PA-015705 | | |

ΜΑΝΟΜΕΤΡΟ tester

12bar-170p.s.i

Για έλεγχο πίεσης των ελαστικών



| | | |
|-----------|---|-------|
| ΚΩΔΙΚΟΣ | € | €+ΦΠΑ |
| PA-015702 | | |

ΤΣΟΚ ΑΕΡΟΜΕΤΡΟΥ ΔΙΠΛΟ



| | | |
|-----------|---|-------|
| ΚΩΔΙΚΟΣ | € | €+ΦΠΑ |
| PA-016404 | | |

ΤΣΟΚ ΜΑΝΤΑΛΑΚΙ



| | | | |
|-----------|--------------|---|-------|
| ΚΩΔΙΚΟΣ | ΠΕΡΙΓΡΑΦΗ | € | €+ΦΠΑ |
| PA-016401 | ΤΣΟΚ 6mm | | |
| PA-016407 | ΤΣΟΚ φορτωτή | | |



Art. 3526

ΑΕΡΟΜΕΤΡΟ 15lit ΦΟΡΗΤΟ ΠΕΖΟΔΡΟΜΙΟΥ ΑΥΤΟΜΑΤΟ ΓΕΜΙΣΜΑ ΜΕ ΚΑΜΠΑΝΑ

| ΚΩΔΙΚΟΣ | € | €+ΦΠΑ |
|-----------|---|-------|
| ΑΓ-003526 | | |



Ηλεκτρονική συσκευή
Μεγάλη ακρίβεια (+ - 1psi)
Εύκολη στον χειρισμό
(επιλογή πίεσης + - και ηχητικό
σήμα πλήρωσης)

| ΚΩΔΙΚΟΣ | € | €+ΦΠΑ |
|-----------|---|-------|
| ΑΓ-003570 | | |

ΦΙΛΤΡΑ ΡΥΘΜΙΣΤΕΣ ΕΛΑΙΩΤΗΡΕΣ (F R L) AIR-SYSTEM ITALY



ΡΥΘΜΙΣΤΕΣ ΓΡΑΜΜΗΣ

| ΚΩΔΙΚΟΣ | ΔΙΑΣΤΑΣΗ | € | €+ΦΠΑ |
|-----------|----------|---|-------|
| PA-015101 | 1/4 | | |
| PA-015103 | 1/2 | | |
| PA-015104 | 3/4 | | |
| PA-015105 | 1" | | |

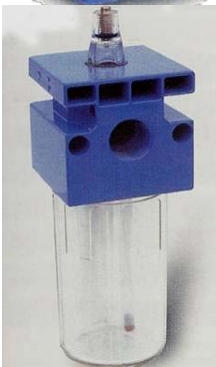

ΕΛΑΙΩΤΗΡΕΣ

| ΚΩΔΙΚΟΣ | ΔΙΑΣΤΑΣΗ | € | €+ΦΠΑ |
|-----------|----------|---|-------|
| PA-015301 | 1/4 | | |
| PA-015303 | 1/2 | | |
| PA-015304 | 3/4 | | |
| PA-015305 | 1" | | |

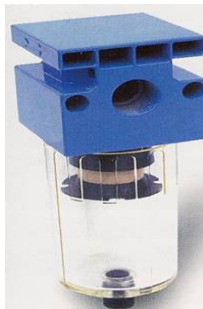

ΦΙΛΤΡΑ ΑΕΡΟΣ

υδατοπαγίδες

| ΚΩΔΙΚΟΣ | ΔΙΑΣΤΑΣΗ | € | €+ΦΠΑ |
|-----------|----------|---|-------|
| PA-015201 | 1/4 | | |
| PA-015203 | 1/2 | | |
| PA-015204 | 3/4 | | |
| PA-015205 | 1" | | |



ΡΥΘΜΙΣΤΗΣ ΜΕ ΦΙΛΤΡΟ

| ΚΩΔΙΚΟΣ | ΔΙΑΣΤΑΣΗ | € | €+ΦΠΑ |
|-----------|----------|---|-------|
| PA-015210 | 1/4 | | |
| PA-015206 | 1/2 | | |

Οι σειρές 3/4 & 1" διαθέτουν μεταλλικό κάλυμα στα ποτήρια τους.

Τα φίλτρα ρυθμιστές, ελαιωτήρες, συνδέονται μεταξύ τους με μαστούς η περαστές βίδες

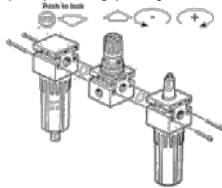

ΔΙΑΦΑΝΑ ΓΥΑΛΑΚΙΑ

για φίλτρα (υδατοπαγίδες) €+ΦΠΑ

| | | | |
|-----------|-----|--|--|
| PA-015230 | 1/4 | | |
| PA-015231 | 1/2 | | |

για ελαιωτήρες

| | | | |
|-----------|-----|--|--|
| PA-015330 | 1/4 | | |
| PA-015331 | 1/2 | | |
| PA-015332 | 3/4 | | |

γυαλάκι ρύθμισης

| | | | |
|-----------|-----|--|--|
| PA-015335 | 1/4 | | |
| PA-015336 | 1/2 | | |
| PA-015337 | 3/4 | | |



ΡΥΘΜΙΣΤΗΣ MINI 1/4

| | | | |
|-----------|-----|--|-------|
| PA-015001 | 1/4 | | €+ΦΠΑ |
|-----------|-----|--|-------|

ΡΥΘΜΙΣΤΗΣ+ ΦΙΛΤΡΟ+ΕΛΑΙΩΤΗΡΑΣ



| ΚΩΔΙΚΟΣ | ΔΙΑΣΤΑΣΗ | € | €+ΦΠΑ |
|-----------|----------|---|-------|
| PA-015406 | 1/4 | | |
| PA-015407 | 1/2 | | |



ΡΥΘΜΙΣΤΗΣ -ΦΙΛΤΡΟ κομπρεσέρ με βάνες

| ΚΩΔΙΚΟΣ | ΔΙΑΣΤΑΣΗ | € | €+ΦΠΑ |
|-----------|----------|---|-------|
| PA-015002 | 3/8 | | |
| PA-015003 | 1/2 | | |

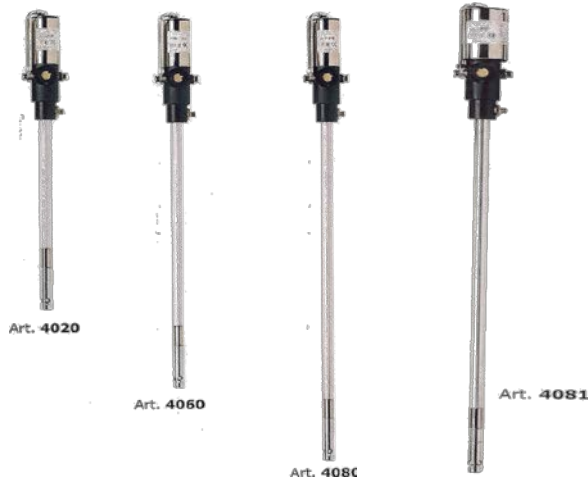

ΔΙΠΛΗΣ ΑΠΟΔΩΣΗΣ

| ΒΑΡΕΛΙ | 18-25kg | 60 kg | 200 kg | 200 kg |
|--------------------|-----------|-----------|-----------|-----------|
| ΤΥΠΟΣ | 4020 | 4060 | 4080 | 4081 |
| ΚΩΔΙΚΟΣ | ΑΓ-004020 | ΑΓ-004060 | ΑΓ-004080 | ΑΓ-004081 |
| ΣΥΜΠΙΕΣΗ | 50:1 | 50:1 | 50:1 | 100:1 |
| ΠΙΕΣΗ ΕΞΟΔΟΥ | 400bar | 400bar | 400bar | 800bar |
| ΠΑΡΟΧΗ | 2900g/min | 2900g/min | 2900g/min | 2700g/min |
| ΕΙΣΟΔΟΣ ΑΕΡΑ | 4-8 bar | 4-8 bar | 4-8 bar | 4-8 bar |
| ΕΜΒΟΛΙΣΜΟΙ | 0-150 | 0-150 | 0-150 | 0-150 |
| ΚΑΤΑΝΑΛΩΣΗ ΑΕΡΑ | 78l/m | 78l/m | 78l/m | 110l/m |
| ΕΜΒΟΛΟ | 60mm | 60mm | 60mm | 80mm |
| ΡΑΒΔΟΣ ΜΗΚΟΣ | 45cm | 75cm | 95 cm | 95 cm |
| ΡΑΒΔΟΣ ΔΙΑΜΕΤΡΟΣ | 28mm | 28mm | 28mm | 28mm |
| ΤΙΜΗ € | | | | |
| ΤΙΜΗ €+ ΦΠΑ | | | | |

| 200 kg | 200 kg |
|-----------|-----------|
| 4080TWE | 4081TWE |
| ΑΓ-4080TW | ΑΓ-4081TW |
| 50:1 | 100:1 |
| 400bar | 800bar |
| 5200g/min | 5000g/min |
| 4-8 bar | 4-8 bar |
| 0-150 | 0-150 |
| 120l/m | 165l/m |
| 60mm | 80mm |
| 95 cm | 95 cm |
| 28mm | 28mm |
| | |
| | |

Κατασκευασμένοι από αλουμίνιο-ορείχαλκο για την λειτουργία αέρα και ατσάλι βαμμένο για την πίεση γράσσου. Για γράσσο λιθίου NLGI 0 μέχρι NLGI 3. Για αποστάσεις άνω των 25μ συνιστάται συμπίεση 100:1

ΓΡΑΣΣΑΔΩΡΟΙ ΜΕΤΑΓΓΙΣΗΣ

ΓΡΑΣΣΟΒΑΛΒΟΛΙΝΗΣ



| ΒΑΡΕΛΙ | 18-25kg | 200 kg |
|--------------------|-----------|------------|
| ΤΥΠΟΣ | 4043/20 | 4043/200 |
| ΚΩΔΙΚΟΣ | ΑΓ-404320 | ΑΓ-4043200 |
| ΣΥΜΠΙΕΣΗ | 10:1 | 10:1 |
| ΠΙΕΣΗ ΕΞΟΔΟΥ max | 80bar | 80bar |
| ΑΠΟΔΩΣΗ | 6000g/min | 6000g/min |
| ΕΙΣΟΔΟΣ ΑΕΡΑ | 4-8 bar | 4-8 bar |
| ΕΜΒΟΛΟ | 80mm | 80mm |
| ΡΑΒΔΟΣ ΜΗΚΟΣ | 45cm | 95 cm |
| ΡΑΒΔΟΣ ΔΙΑΜΕΤΡΟΣ | 33mm | 33mm |
| ΤΙΜΗ € | | |
| ΤΙΜΗ €+ ΦΠΑ | | |



| ΒΑΡΕΛΙ | 200 kg |
|---------------|-----------|
| ΤΥΠΟΣ | 2090 |
| ΚΩΔΙΚΟΣ | ΑΓ-002090 |
| ΣΥΜΠΙΕΣΗ | 8:1 |
| ΠΙΕΣΗ max | 64 bar |
| ΑΠΟΔΩΣΗ | 7 L/m |
| ΑΕΡΑΣ | 4-8 bar |
| ΕΜΒΟΛΟ | 60mm |
| ΜΗΚΟΣ | 95cm |
| ΡΑΒΔΟΣ | 28 mm |
| ΤΙΜΗ € | |
| €+ ΦΠΑ | |

Για γρήγορη μετάγγιση γράσσου & βαλβολίνης διπλής ενέργειας με έξοδο 1/2.

Για παχύρευστες βαλβολίνες και γρασσοβαλβολίνη αυτολίπανσης.

ΚΑΠΑΚΙ ΣΤΗΡΙΞΗΣ

| ΚΩΔΙΚΟΣ | ΒΑΡΕΛΙ | διάμετρος | € | +ΦΠΑ |
|------------|---------|-----------|---|------|
| ΑΓ-004302 | 20 kgr | 290-330mm | | |
| ΑΓ-004302S | 25 kgr | 310-350mm | | |
| ΑΓ-004305 | 60 kgr | 360-400mm | | |
| ΑΓ-004308 | 200 kgr | 560-600mm | | |



ΔΙΣΚΟΣ ΠΡΟΩΘΗΣΗΣ

| ΚΩΔΙΚΟΣ | ΒΑΡΕΛΙ | διάμετρος | € | +ΦΠΑ |
|------------|---------|-----------|---|------|
| ΑΓ-004314 | 20 kgr | 310mm | | |
| ΑΓ-004312S | 25 kgr | 340mm | | |
| ΑΓ-004317 | 60 kgr | 390mm | | |
| ΑΓ-004319 | 200 kgr | 590mm | | |

ΠΙΣΤΟΛΙ ΓΡΑΣΣΟΥ

| | | |
|---------------------|--------|--|
| ΑΓ-004200 | ΣΚΕΤΟ | |
| ΑΓ-004205 | ΚΟΜΠΛΕ | |
| ΠΟΛΥΣΠΑΣΤΟ Z | | |
| ΑΓ-004221 | | |

ΣΕΤ ΓΡΑΣΣΑΔΩΡΩΝ ΣΕ ΚΑΡΟΤΣΙ

Σέτ γράσσου 16 kgr 4922 full

Σέτ γράσσου 20 kgr 4920



50:1
400bar

2900gr/min

- 1) Γρασσαδώρας 4020
- 2)καροτσι τροχηλατο
- 3)δίσκος προώθησης
- 4)καπακι στηριξης
- 5)ελατηριο
- 6) πιστολι γρασσου
- 7)σωληνα 1/4R2 3m.
- 8)πολύσπαστο Z"
- 9) Ρυθμιστής αέρα



50:1
400bar
2900gr/min

- 1) Γρασσαδώρας 4020
- 2)καροτσι τροχηλατο
- 3)δίσκος προώθησης
- 4)καπακι στηριξεως
- 5)σωληνα 1/4R2 3m.
- 6) πιστολι γρασσου

| ΚΩΔΙΚΟΣ | ΤΥΠΟΣ | € | €+ ΦΠΑ |
|-----------|-------|---|--------|
| ΑΓ-004922 | 4922 | | |

| ΚΩΔΙΚΟΣ | ΤΥΠΟΣ | € | €+ ΦΠΑ |
|-----------|-------|---|--------|
| ΑΓ-004920 | 4920 | | |

Σέτ γράσσου 60 kgr 4960

Σέτ γράσσου 200 kgr 4990



50:1
400bar
2900gr/min

- 1) Γρασσαδώρας 4060
- 2)καροτσι τροχηλατο 4350
- 3)δίσκος προώθησης
- 4)καπακι στηριξεως
- 5) πιστολι γρασσου
- 6)σωληνα πιεσεως 5 μετρων



50:1
400bar
2900gr/min

- 1) Γρασσαδώρας 4080
- 2)καροτσι τροχηλατο
- 3)δίσκος προώθησης
- 4)καπακι στηριξεως
- 5) πιστολι γρασσου
- 6)10μσωληνα πιεσεως

| ΚΩΔΙΚΟΣ | ΤΥΠΟΣ | € | €+ ΦΠΑ |
|-----------|-------|---|--------|
| ΑΓ-004960 | 4960 | | |

| ΚΩΔΙΚΟΣ | ΤΥΠΟΣ | € | €+ ΦΠΑ |
|-----------|-------|---|--------|
| ΑΓ-004990 | 4990 | | |

ΜΕΤΡΗΤΕΣ ΠΙΣΤΟΛΙΑ ΓΡΑΣΣΟΥ



4286

4285

4287

| ΤΥΠΟΣ | ΚΩΔΙΚΟΣ | αποδοση | bar max | in-out | € | €+ ΦΠΑ |
|-------|-----------|--------------|---------|--------|---|--------|
| 4286 | ΑΓ-004286 | 0,2-2kg/min | 400 | 1/4 | | |
| 4285 | ΑΓ-004285 | 0,05-5kg/min | 70 | 1/2 | | |
| 4287 | ΑΓ-004287 | 0,5-20kg/min | 150 | 1" | | |

κατόπιν παραγγελίας

ΓΡΑΣΣΑΔΩΡΟΣ ΑΕΡΟΣ 4450

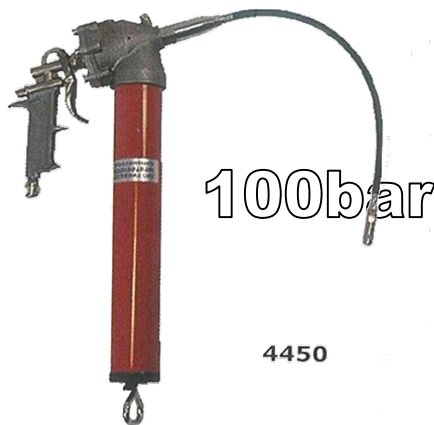

100bar

4450

ΓΙΑ ΦΥΣΙΓΓΙΑ 600 gr

ΑΓ-004450

ΓΡΑΣΣΑΔΩΡΟΣ ΧΕΙΡΟΣ



ΑΓ-000000

SAMOA

ΑΓ-000008

MATO

ΓΡΑΣΣΑΔΩΡΟΣ 16 kgr χειροκίνητος



250 bar/8g

5100

5105

Δίσκο προώθησης-ελατήριο σωλήνα 1SN 1.3m

ΑΓ-005100

5100

ΑΓ-005105

5105

ΤΣΟΚ ΓΡΑΣΣΟΥ 4 δόντια



PA-017701

ΙΤΑΛΙΑΣ

PA-017702

MATO

ΤΣΟΚ ΣΥΡΤΑΡΩΤΟ



PA-017901

Φ16

PA-017902

Φ22

ΜΥΤΕΣ ΓΡΑΣΣΟΥ



PA-017801

ΚΟΝΤΗ

PA-017802

ΜΑΚΡΥΑ

ΚΑΡΟΤΣΙΑ ΓΙΑ ΑΝΤΛΙΕΣ ΓΡΑΣΣΟΥ- ΛΑΔΙΟΥ

4350



4360



4380



| ΚΩΔΙΚΟΣ | ΤΥΠΟΣ | € | €+ ΦΠΑ |
|-----------|----------------|---|--------|
| ΑΓ-004350 | 20-50 kgr 4350 | | |
| ΑΓ-004360 | 60 kgr 4360 | | |

| ΚΩΔΙΚΟΣ | ΒΑΡΕΛΙ | € | €+ΦΠΑ |
|-----------|---------|---|-------|
| ΑΓ-004380 | 200 kgr | | |

ΣΩΛΗΝΕΣ ΓΡΑΣΣΟΥ

1/4 2SN με ακρα θηλυκα 1/4

| κωδικος | μηκος | € | €+ ΦΠΑ |
|-----------|-------|---|--------|
| ΠΠ-060202 | 2μ | | |
| ΠΠ-060203 | 3μ | | |
| ΠΠ-060205 | 5μ | | |
| ΠΠ-060210 | 10μ | | |
| ΠΠ-060215 | 15μ | | |
| ΠΠ-060220 | 20μ | | |

ΑΝΕΜΗ ΑΥΤΟΜΑΤΗ 600bar-150oC



ΣΩΛΗΝ ΓΡΑΣΣΟΥ 3/16 1SN Α-Α 1/8 για το πιστόλι



| κωδικος | μηκος | € | €+ ΦΠΑ |
|-----------|---------|---|--------|
| ΠΠ-030030 | 0,30 cm | | |
| ΠΠ-030050 | 0,50 cm | | |
| ΠΠ-030080 | 0,80 cm | | |

| ΚΩΔΙΚΟΣ | ΜΕΤΡΑ | € | €+ΦΠΑ |
|-----------|-------|---|-------|
| ΑΓ-009016 | 15 | | |
| ΑΓ-009021 | 20 | | |

ΑΝΤΛΙΕΣ ΛΑΔΙΟΥ ΓΙΑ ΒΑΡΕΛΙ



ΥΛΙΚΑ ΚΑΤΑΣΚΕΥΗΣ

Κυρίως σώμα: Αλουμίνιο
 Βάκτρο: ορειχάλκινο νίκελ
 Ράβδος πίεσης: Ατσάλι
 Τσιμούχα εμβόλου: NBR VITON
 Τσιμούχες: NBR polyurethane

SERVICE
 ΑΝΤΑΛΑΚΤΙΚΑ

| | | | | | |
|-----------------|-----------|-----------|-----------|-----------|-----------|
| ΒΑΡΕΛΙ | 60 kg | 200 kg | 200 kg | 200 kg | 200 kg |
| ΤΥΠΟΣ | 2030 | 2020 | 2040 | 2020TWD | 2025 |
| ΚΩΔΙΚΟΣ | ΑΓ-002030 | ΑΓ-002020 | ΑΓ-002040 | ΑΓ-2020TW | ΑΓ-002025 |
| ΣΥΜΠΙΕΣΗ | 3:1 | 3:1 | 1:1 | 3:1 | 5:1 |
| ΠΙΕΣΗ ΕΞΟΔΟΥ | 24bar | 24bar | 8 bar | 24bar | 40bar |
| ΑΠΟΔΩΣΗ l/min | 23,7 | 23,7 | 48 | 28 | 15 |
| ΕΙΣΟΔΟΣ ΑΕΡΑ | 2-8 bar | 2-8 bar | 2-8 bar | 2-8 bar | 2-8 bar |
| ΕΜΒΟΛΙΣΜΟΙ | 0-150 | 0-150 | 0-150 | 0-150 | 0-150 |
| ΚΑΤΑΝΑΛΩΣΗ ΑΕΡΑ | 210l/m | 210l/m | 210l/m | 230l/m | 250l/m |
| ΕΜΒΟΛΟ | 35mm | 35mm | 55mm | 40mm | 35mm |
| ΜΗΚΟΣ | 75cm | 95cm | 95cm | 95cm | 95cm |
| ΔΙΑΜΕΤΡΟΣ | 40mm | 40mm | 55mm | 40mm | 40mm |

| | | | | | |
|-------------|--|--|--|--|--|
| ΤΙΜΗ € | | | | | |
| ΤΙΜΗ €+ ΦΠΑ | | | | | |

Σε χαμηλές θερμοκρασίες συνιστάται η μεγαλύτερη συμπίεση.

ΑΝΤΛΙΕΣ ΛΑΔΙΟΥ ΓΙΑ ΔΕΞΑΜΕΝΗ 1000kg



2020 XL
 ΜΗΚΟΣ 130cm

2032

| | | |
|--------------|-----------|-----------|
| ΤΥΠΟΣ | 2020 XL | 2032 |
| ΚΩΔΙΚΟΣ | ΑΓ-2020XL | ΑΓ-002032 |
| ΣΥΜΠΙΕΣΗ | 3:1 | 3:1 |
| ΠΙΕΣΗ ΕΞΟΔΟΥ | 24bar | 24bar |
| ΑΠΟΔΩΣΗ L/M | 23,7 | 20,5 |
| ΕΙΣΟΔΟΣ ΑΕΡΑ | 2-8 bar | 2-8 bar |
| ΡΑΒΔΟΣ ΜΗΚΟΣ | 130cm | 130cm |
| ΤΙΜΗ € | | |
| ΤΙΜΗ €+ ΦΠΑ | | |

ΑΠΟΔΩΣΕΙΣ ΑΝΤΛΙΩΝ

| ΤΥΠΟΣ | ΣΥΜΠΙΕΣΗ | L/M | SAE0/40 | SAE 90 | SAE240 | ΜΕΧΡΙ(m) |
|---------|----------|-----|---------|--------|--------|----------|
| 2040 | 1:1 | 48 | | | | 15 |
| 2020 | 3:1 | 24 | | | | 100 |
| 2030 | 3:1 | 24 | | | | 100 |
| 2038 | 3:1 | 24 | | | | 100 |
| 2020TWD | 3:1 | 28 | | | | 100 |
| 2025 | 5:1 | 15 | | | | 200 |

Μετρήσεις απόδοσης με υδραυλικό ISO 32 σε 22°C και ελεύθερη ροή.

ΛΑΔΙΟΥ-ΑΝΤΙΨΥΚΤΙΚΟΥ
ΛΑΔΙΟΥ-ΠΕΤΡΕΛΑΙΟΥ
ΒΑΛΒΟΛΙΝΙΕΡΑ 16 kgr

5403
RIVER150

5410

5400
9L/MIN

 Art. **5200** χειροκίνητη 5200

8L/MIN

| ΚΩΔΙΚΟΣ | ΤΥΠΟΣ | LIT/MIN | € | €+ΦΠΑ |
|-----------|-------|---------|---|-------|
| ΑΓ-005403 | 5403 | 12 | | |
| ΑΓ-005410 | 5410 | 8 | | |

| ΚΩΔΙΚΟΣ | € | €+ ΦΠΑ | ΚΩΔΙΚΟΣ | ΤΥΠΟΣ | € | €+ΦΠΑ |
|-----------|---|--------|-----------|-------|---|-------|
| ΑΓ-005400 | | | ΑΓ-005200 | 5200 | | |

ΒΑΛΒΟΛΙΝΙΕΡΑ ΑΕΡΟΣ 24 L

Απλη πρακτική χρησιμοποιεί τον αέρα για την εξαγωγή λαδιού ή βαλβολίνης.

Art. 3327

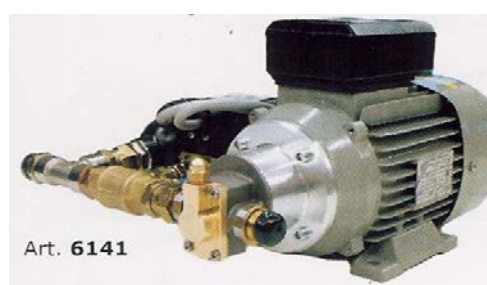

| ΚΩΔΙΚΟΣ | € | €+ΦΠΑ |
|-----------|---|-------|
| ΑΓ-003327 | | |

ΑΝΤΛΙΑ ΗΛΕΚΤΡΙΚΗ 220V ΛΑΔΙΩΝ

Art. 6141

| VOLT | L/M | BAR | IN -OUT | ΙΣΧΥΣ |
|------|-----|-----|---------|---------|
| 220 | 10 | 12 | 1\2 | 0,55 KW |

Μοτέρ αντλία γρναζωτή με πρεσοστάτη και εξισοροποιητή

ΑΓ-006141

€

ΠΙΣΤΟΛΙΑ ΜΕΤΡΗΤΕΣ ΛΑΔΙΟΥ ΗΛΕΚΤΡΟΝΙΚΟΙ

2967
2962
2930

PRESET
2941

αυτόματη επιλογή ποσότητας

Με οδηγίες μπορούμε να ρυθμίσουμε ακριβώς την ποσότητα λαδιού-βαλβολίνης

| ΧΡΗΣΗ ΣΕ | ΤΥΠΟΣ | ΚΩΔΙΚΟΣ | ΠΑΡΟΧΗ | ° C | SAE | BAR | in-out | € | €+ΦΠΑ |
|-------------|-------|-----------|------------|-----------|-------|-------|--------|---|-------|
| ΛΑΔΙ | 2967 | ΑΓ-002967 | 1-20 lit/m | 10-50 max | 5-240 | 1- 50 | 1\2 | | |
| ΛΑΔΙ | 2962 | ΑΓ-002962 | 1-20 lit/m | 10-50 max | 5-240 | 1- 50 | 1\2 | | |
| ΛΑΔΙ | 2941 | ΑΓ-002941 | 1-20 lit/m | 10-50 max | 5-240 | 1- 50 | 1\2 | | |
| ΑΝΤΙΨΥΚΤΙΚΟ | 2963 | ΑΓ-002963 | 1-20 lit/m | 10-50 max | 5-240 | 1- 50 | 1\2 | | |

Πιστόλι λαδιού-βαλβολίνης 2185 με μεταλικό ρύγχος



| | | |
|-----------|---|-------|
| ΚΩΔΙΚΟΣ | € | €+ΦΠΑ |
| ΑΓ-002185 | | |

περιστρεφόμενο ρακόρ εισόδου 1/2

Για αντιψυκτικό τύπος 2185/AG

ΑΓ-2185AG

Πιστόλι λαδιού-βαλβολίνης με σωλήνα



Mod. 2182

| | | |
|-----------|---|-------|
| ΚΩΔΙΚΟΣ | € | €+ΦΠΑ |
| ΑΓ-002182 | | |

περιστρεφόμενο ρακόρ εισόδου 1/2

ΣΩΛΗΝΕΣ ΠΙΕΣΕΩΣ ΓΙΑ ΛΑΔΙ-ΒΑΛΒΟΛΙΝΗ 1SN

ΣΩΛΗΝ 3/8 1SN με θηλυκά 1/2

| | | | |
|-----------|-----|--|--|
| ΠΠ-011002 | 2μ | | |
| ΠΠ-011003 | 3μ | | |
| ΠΠ-011005 | 5μ | | |
| ΠΠ-011010 | 10μ | | |
| ΠΠ-011015 | 15μ | | |
| ΠΠ-011020 | 20μ | | |
| ΠΠ-011025 | 25μ | | |



ΣΩΛΗΝ 1/2 1SN με θηλυκά 1/2

| | | | |
|-----------|-----|--|--|
| ΠΠ-011302 | 2μ | | |
| ΠΠ-011303 | 3μ | | |
| ΠΠ-011305 | 5μ | | |
| ΠΠ-011310 | 10μ | | |
| ΠΠ-011315 | 15μ | | |
| ΠΠ-011320 | 20μ | | |
| ΠΠ-011325 | 25μ | | |

ΠΛΑΣΤΙΚΟ ΣΥΝΕΡΓΕΙΟΥ ΑΕΡΟΣ



Art. 5903

Καζάνι αέρος 65 lit
Πίεση σταθερή 0.5 bar.

Διαστάσεις λεκάνης
64X53X16

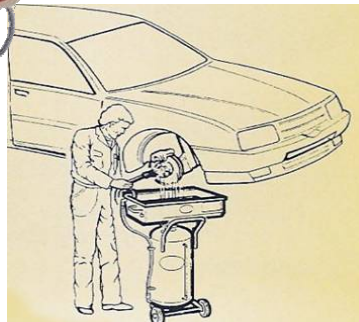

| | | | |
|-----------|-------|---|-------|
| ΚΩΔΙΚΟΣ | ΤΥΠΟΣ | € | €+ΦΠΑ |
| ΑΓ-005903 | 5903 | | |

ΣΥΡΙΓΓΑ ΑΝΑΡΡΟΦΗΣΗΣ 600 gr



| | | | |
|-----------|-------|---|-------|
| ΚΩΔΙΚΟΣ | ΤΥΠΟΣ | € | €+ΦΠΑ |
| ΑΓ-005650 | 5650 | | |

oil test



Σύριγγα λήψης δείγματος
OIL TEST σε μπουκαλάκι.

| | | |
|-----------|-------|--|
| | € | |
| ΑΓ-005604 | €+ΦΠΑ | |

ΕΛΑΙΟΣΥΛΕΚΤΗΣ ΛΑΔΙΩΝ 80 ΛΙΤΡΩΝ

ΑΔΕΙΑΣΜΑ ΜΕ ΠΙΕΣΗ ΑΕΡΑ 3179



ΣΤΕΦΑΝΙ ΠΡΟΣΘΗΚΗ

| | | |
|-----------|--|--|
| ΑΓ-003299 | | |
|-----------|--|--|

| | | | |
|-----------|-------|---|-------|
| ΚΩΔΙΚΟΣ | ΤΥΠΟΣ | € | €+ΦΠΑ |
| ΑΓ-003179 | 3179 | | |

ΑΝΑΡΡΟΦΗΤΗΡΕΣ ΛΑΔΙΩΝ



3024



3065
3090



3167
3198

| ΚΩΔΙΚΟΣ | ΤΥΠΟΣ | ΠΕΡΙΓΡΑΦΗ | ΓΥΑΛΑ | ΣΥΛΕΚΤΗΣ | € | €+ΦΠΑ |
|-----------|-------|----------------------------|--------|----------|---|-------|
| ΑΓ-003024 | 3024 | 24 lit ΧΩΡΙΣ ΓΥΑΛΑ | | | | |
| ΑΓ-003065 | 3065 | 60 lit με ΓΥΑΛΑ | 10 lit | | | |
| ΑΓ-003090 | 3090 | 80 lit με ΓΥΑΛΑ | 10 lit | | | |
| ΑΓ-003167 | 3167 | 60 lit με ΓΥΑΛΑ & ΣΥΛΛΕΚΤΗ | 10 lit | 15 lit | | |
| ΑΓ-003198 | 3198 | 80 lit με ΓΥΑΛΑ & ΣΥΛΛΕΚΤΗ | 10 lit | 15 lit | | |

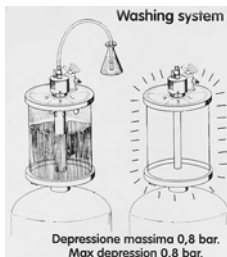
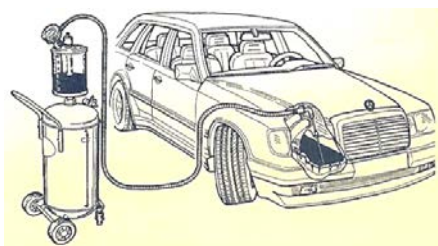

Όλες οι συσκευές με γυάλα διαθέτουν σύστημα για το πλύσιμο της γυάλας με αναρόφηση απορρυπαντικού

ΤΕΧΝΙΚΑ ΧΑΡΑΚΤΗΡΙΣΤΙΚΑ
ΑΝΑΡΡΟΦΗΣΗ 1,6 L/M με υποπίεση 0,6 bar σε θερμοκρασία λαδιού 60-80 Cc.
Έισοδος αέρα 8-10 bar. Κατανάλωση 200 lit/min.

ΣΩΛΗΝΕΣ (ΒΕΡΓΕΣ) ΑΝΑΡΡΟΦΗΤΗΡΩΝ

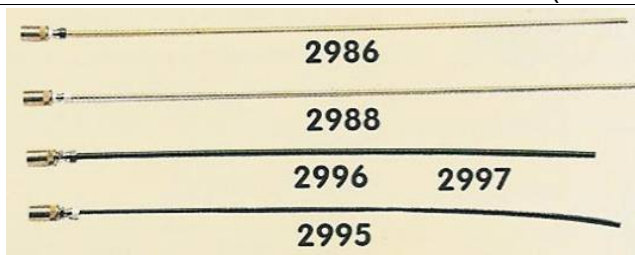

| ΚΩΔΙΚΟΣ | ΠΕΡΙΓΡΑΦΗ | € | €+ΦΠΑ |
|-----------|--------------|---|-------|
| ΑΓ-002995 | 5mm πλαστικο | | |
| ΑΓ-002996 | 6mm πλαστικο | | |
| ΑΓ-002997 | 7mm πλαστικο | | |
| ΑΓ-002998 | 8mm πλαστικο | | |
| ΑΓ-002986 | 6mm σιδερ/να | | |
| ΑΓ-002988 | 8mm σιδερ/να | | |

ΑΝΑΡΡΟΦΗΤΗΡΑΣ ΛΑΔΙΩΝ ΤΟΙΧΟΥ 3099



Αναρροφητήρας λαδιών τοίχου με αντλία αναρρόφησης λαδιού-αέρος. Πρακτικό εργαλείο για γρήγορη αναρρόφηση λαδιών σε περιορισμένους χώρους. Αποτελείται από αεραντλία 1:1 ρυθμιστή με υδατοπαγίδα, κομπλέ σετ βέργες, 3μ σωλήνα αναρρόφησης, 1,6 μ σωλήνα εξαγωγής, μανόμετρο υποπίεσης.

| ΛΕΙΤΟΥΡΓΕΙΑ ΑΕΡΑ | ΥΠΟΠΙΕΣΗ max | ΕΞΑΓΩΓΗ ΛΑΔΙΩΝ | ΚΑΤΑΝΑΛΩΣΗ ΑΕΡΑ |
|------------------|--------------|----------------|-----------------|
| 1-4 bar | 0,8 bar | 4 bar | 140 l/min |

| ΚΩΔΙΚΟΣ | € | €+ΦΠΑ |
|-----------|---|-------|
| ΑΓ-003099 | | |

ΣΥΣΤΗΜΑΤΑ AD BLUE

NEW



Artno. 6752
6752

Artno. 6753
6753

ΣΕΤ AdBlue με αντλία αέρος

Σετ αποτελούμενο από αντλία ανοξείδωτη για δεξαμενές 1000lit απόδοσης 30 l/m συμπίεση 1:1 max 8 bar, ελαστική σωλήνα 3μ & πιστόλι.

Σετ 6752 με μετρητή ηλεκτρονικό

| | | |
|-----------|---|-------|
| ΚΩΔΙΚΟΣ | € | €+ΦΠΑ |
| ΑΓ-006752 | | |

Σετ 6753 με αυτόματο πιστόλι μεγάλης απόδοσης.

| | | |
|-----------|---|-------|
| ΚΩΔΙΚΟΣ | € | €+ΦΠΑ |
| ΑΓ-006753 | | |

ΧΕΙΡΟΚΙΝΗΤΗ AD BLUE



Αντλία από πολυπροπυλένιο για δοχεία ή βαρέλια με αντάππορα προσαρμογής. (60x2-2"BSP) Απόδοση 12lit/min

| | | |
|-----------|---|-------|
| ΚΩΔΙΚΟΣ | € | €+ΦΠΑ |
| ΑΓ-005493 | | |

ΣΕΤ AdBlue 230VOLT



Σετ αποτελούμενο από 230V 0,75 Kw, Αντλία ανοξείδωτη απόδοσης 25 l/m, για δεξαμενές 1000lit, μεταλλική βάση, θέση πιστολιού, σωλήνα αναρρόφησης 3μ σωλήνας απόδοσης, ηλεκτρονικό πιστόλι-μετρητή 1/2 με ρύγχος 16mm

| | | |
|-----------|---|-------|
| ΚΩΔΙΚΟΣ | € | €+ΦΠΑ |
| ΑΓ-006745 | | |



2166

25 bar-30 l/m 1/2

| | | |
|-----------|---|-------|
| ΚΩΔΙΚΟΣ | € | €+ΦΠΑ |
| ΑΓ-002166 | | |



6709

5 bar-90 l/m σύσφιξη Φ19
Πιστόλι πλαστικό με INOX μέρη

| | | |
|-----------|---|-------|
| ΚΩΔΙΚΟΣ | € | €+ΦΠΑ |
| ΑΓ-006709 | | |



2835

25bar max 1/2 30l/m +/-0,5%

ΠΙΣΤΟΛΙ ΜΕΤΡΗΤΗΣ AD BLUE 2735

| | | |
|-----------|---|-------|
| ΚΩΔΙΚΟΣ | € | €+ΦΠΑ |
| ΑΓ-002835 | | |

ΑΝΤΙΨΥΚΤΙΚΑ



| | | |
|------------|-----------|-----------|
| ΒΑΡΕΛΙ | 200 kg | 1000lit |
| ΤΥΠΟΣ | 2074 | 2033/130 |
| ΚΩΔΙΚΟΣ | ΑΓ-002074 | ΑΓ-002033 |
| ΣΥΜΠΙΕΣΗ | 3:1 | 3:1 |
| ΠΙΕΣΗ | 24bar | 24bar |
| ΠΑΡΟΧΗ | 16,7 l/m | 20,5 l/m |
| ΕΙΣΟΔΟΣ | 2-8 bar | 2-8 bar |
| ΕΜΒΟΛΙΣΜΟ | 0-150 | 0-150 |
| ΚΑΤΑΝΑΛΩΣΗ | 210l/m | 210l/m |
| ΕΜΒΟΛΟ | 40mm | 40mm |
| ΜΗΚΟΣ | 95cm | 130cm |
| ΡΑΒΔΟΣ | 40mm | 40mm |
| ΤΙΜΗ | € | |
| | €+ ΦΠΑ | |



ΧΗΜΙΚΑ-ΑΠΟΡΡΥΠΑΝΤΙΚΑ

ΑΝΟΞΕΙΔΩΤΕΣ AISI304

| | |
|------------|----------|
| ΤΥΠΟΣ | 1049 |
| ΤΣΙΜΟΥΧΕΣ | EPDM |
| ΚΩΔΙΚΟΣ | ΑΓ001049 |
| ΣΥΜΠΙΕΣΗ | 3:1 |
| ΠΙΕΣΗ | 40 bar |
| ΠΑΡΟΧΗ | 15 L/m |
| ΕΙΣΟΔΟΣ | 2-4 bar |
| ΕΜΒΟΛΙΣΜΟΙ | 0-150 |
| ΚΑΤΑΝΑΛΩΣΗ | 210l/m |
| ΕΜΒΟΛΟ | 20mm |
| ΜΗΚΟΣ | |
| ΡΑΒΔΟΣ | 40 mm |
| ΤΙΜΗ | € |
| | €+ ΦΠΑ |



ΜΗΧΑΝΗΜΑ ΕΞΑΕΡΩΣΗΣ ΥΓΡΩΝ ΦΡΕΝΩΝ (με πίεση αέρα)

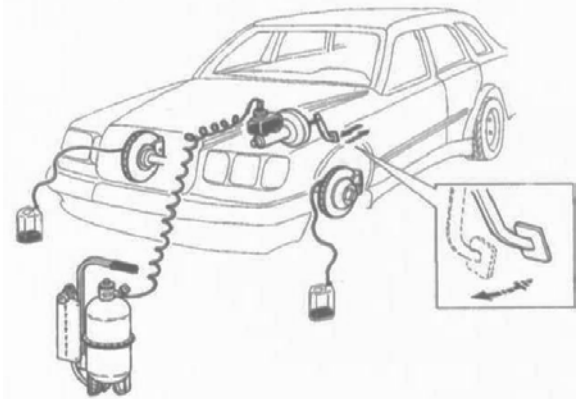
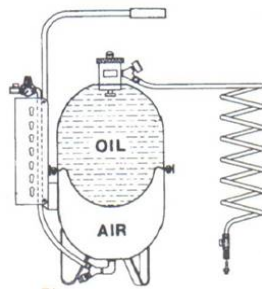

Δοχείο INOX για 9lit υγρά φρένων
με ελαστική μεμβράνη.
Δέχεται πίεση αέρα 2 bar

Πίνακας ταπών για επιβατικά οχήματα

| ΚΩΔΙΚΟΣ | € | €+ΦΠΑ |
|-----------|---|-------|
| ΕΦ-003406 | | |

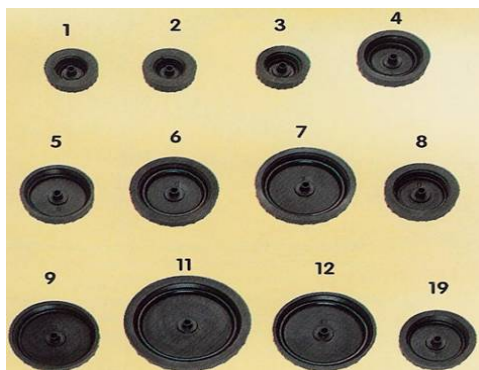

ΤΑΠΕΣ ΔΟΧΕΙΟΥ

| ΚΩΔΙΚΟΣ | No | mm εσωτ. | € | €+ΦΠΑ |
|-----------|----|----------|---|-------|
| ΕΦ-003451 | 1 | 26 | | |
| ΕΦ-003452 | 2 | 25 | | |
| ΕΦ-003453 | 3 | 28,5 | | |
| ΕΦ-003454 | 4 | 47 | | |
| ΕΦ-003455 | 5 | 51 | | |
| ΕΦ-003456 | 6 | 56 | | |
| ΕΦ-003457 | 7 | 67 | | |
| ΕΦ-003458 | 8 | 44 | | |
| ΕΦ-003459 | 9 | 62 | | |
| ΕΦ-003460 | 10 | 30 | | |
| ΕΦ-003461 | 11 | 80 | | |
| ΕΦ-003462 | 12 | 72 | | |
| ΕΦ-003463 | 13 | 52 | | |
| ΕΦ-003465 | 15 | 80 | | |
| ΕΦ-003466 | 16 | 91 | | |
| ΕΦ-003467 | 17 | 36 | | |
| ΕΦ-003468 | 18 | 30 | | |
| ΕΦ-003469 | 19 | 47 | | |
| ΕΦ-003470 | 20 | 79 | | |
| ΕΦ-003472 | 22 | 48 | | |
| ΕΦ-003473 | 23 | 62,5 | | |
| ΕΦ-003477 | 27 | 42 | | |
| ΕΦ-003479 | 29 | 36 | | |
| ΕΦ-003478 | 31 | 57 | | |

| | | | | | | | | | | | | | | |
|---------------|----|----|----|---|---|--|--|--|--|------------|----|----|-----|----|
| ALFA | 8 | 4 | 11 | | | | | | | MASERATI | 11 | 7 | 4 | |
| AUDI | 4 | | | | | | | | | MATRA | 4 | | | |
| AUSTIN MORRIS | 1 | 4 | 19 | | | | | | | MAZDA | 8 | | | |
| AUTOBIANCHI | 4 | 2 | 8 | | | | | | | MERCEDES | 4 | | | |
| BLMC | 1 | 4 | 11 | | | | | | | MITSUBISHI | 11 | 20 | | |
| BMW | 4 | | | | | | | | | NISSAN | 19 | 29 | | |
| CHRYSLER | 4 | | | | | | | | | NSU | 4 | | | |
| CITROEN | 4 | 5 | 9 | | | | | | | OPEL | 4 | 6 | | |
| DAF | 1 | 4 | | | | | | | | PEUGEOT | 4 | 6 | 12 | |
| DAIHATZU | 19 | 27 | | | | | | | | PORSCHE | 3 | 4 | | |
| FERRARI | 7 | 8 | 4 | | | | | | | RENAULT | 4 | 7 | 9 | 12 |
| FIAT | 4 | 1 | 2 | 8 | 9 | | | | | ROVER | 4 | 11 | 1 | |
| FORD | 1 | 4 | 19 | | | | | | | SAAB | 4 | | | |
| HONDA | 27 | | | | | | | | | SEAT | 4 | 8 | | |
| INNOCENTI | 1 | 4 | 11 | | | | | | | SKODA | 5 | 4 | | |
| ISUZU | 8 | | | | | | | | | SUBARU | 11 | 20 | 4 | |
| JAGUAR | 1 | 4 | 11 | | | | | | | SUZUKI | 4 | | | |
| LAMBORGHINI | 8 | 4 | | | | | | | | TALBOT | | 6 | 427 | |
| LAFER | 3 | | | | | | | | | TOYOTA | 4 | 31 | | |
| LADA | 4 | 8 | | | | | | | | TRIUMPH | 1 | 11 | 1 | 19 |
| LANCIA | 8 | 4 | | | | | | | | VAUXHALL | 4 | | | |
| LAND ROVER | 4 | 19 | | | | | | | | VOLKSWAGEN | 4 | 3 | | |
| LEYLAND | 11 | 4 | 1 | | | | | | | VOLVO | 4 | 7 | | |

Πίνακας ταπών για φορτηγά οχήματα

| | | | | | | | | | | | | | | | | | | | |
|--------------|----|----|----|---|----|---|----|----|----|----------|----|---|---|----|----|---|----|----|----|
| ASTRA | 8 | | | | | | | | | MERCEDES | 4 | | | | | | | | |
| BARREIDOS | 10 | | | | | | | | | OM | 1 | 2 | 4 | 8 | 6 | 9 | 15 | 13 | 21 |
| BEDFORD | 1 | 7 | 11 | | | | | | | PEGASO | 6 | | | | | | | | |
| BERLIET | 23 | 22 | 4 | 6 | 19 | | | | | RENAULT | 4 | 6 | 9 | 22 | 23 | | | | |
| DAF | 4 | | | | | | | | | SAVIEM | 4 | 6 | 9 | 22 | 23 | | | | |
| EBRO | 6 | 9 | | | | | | | | SCANIA | 4 | 7 | | | | | | | |
| FIAT - IVECO | 1 | 2 | 4 | 8 | 6 | 9 | 15 | 13 | 21 | UNIC | 8 | 6 | 9 | 15 | | | | | |
| FORD | 4 | 7 | 16 | | | | | | | VOLVO | 17 | | | | | | | | |
| MAGIRUS | 4 | 16 | | | | | | | | | | | | | | | | | |



ΕΡΓΑΛΕΙΟ UNIVERSAL

Αντικαθιστά κάθε είδους τάπα
κάνει για κάθε τύπο οχήματος

| ΚΩΔΙΚΟΣ | € | €+ΦΠΑ |
|-----------|---|-------|
| ΕΦ-003475 | | |

ΕΙΔΗ ΠΕΤΡΕΛΑΙΟΥ

ΠΕΤΡΕΛΑΙΟΥ 1" ΑΠΛΟ



Art. 6700

ΠΕΤΡΕΛΑΙΟΥ 3/4 ΑΥΤΟΜΑΤΟ



60 lit/min

Art. 6725

ΠΕΤΡΕΛΑΙΟΥ 1" ΑΥΤΟΜΑΤΟ FULL



120 lit/min

Art. 6726

| | | | | | | | | |
|-----------|---|-------|-----------|---|-------|-----------|---|-------|
| ΚΩΔΙΚΟΣ | € | €+ΦΠΑ | ΚΩΔΙΚΟΣ | € | €+ΦΠΑ | ΚΩΔΙΚΟΣ | € | €+ΦΠΑ |
| ΑΓ-006700 | | | ΑΓ-006725 | | | ΑΓ-006726 | | |

ΜΕΤΡΗΤΗΣ ΠΕΤΡΕΛΑΙΟΥ 1"



ΠΑΡΟΧΗ 20-120l/min
 ΑΚΡΙΒΙΑ +/-0,5 %
 -10 C +50C
 Σώμα αλουμινίου
 3 ψηφία (μηδενίζονται)
 6 ψηφία συνολικά

| | | |
|-----------|---|-------|
| ΚΩΔΙΚΟΣ | € | €+ΦΠΑ |
| ΑΓ-002866 | | |

ΑΝΤΛΙΑ ΠΕΤΡΕΛΑΙΟΥ 12-24 volt ΜΕ ΜΕΤΡΗΤΗ



Σετ αντλία πετρελαίου 12volt ή 24volt , πάνελ τοίχου διακόπτη on-off, 2μ. καλώδιο με ακροδέκτες, φίλτρο αναρρόφησης με αντεπίστροφη, 4μ σωλήνα πετρελαίου με απλό πιστόλι αλουμινίου Εσωτερικό by-pass Μετρητή 1" μηχανικό

*μπορεί να δουλέψει και με αυτόματο πιστόλι

rpm 3000 Βάρος 14 kgr. Διαστάσεις 43x16x34cm

| | | | | | |
|-----------|--------|----------|-------------|---|-------|
| | | | | € | €+ΦΠΑ |
| ΑΓ-006246 | 12volt | 43 l/min | 220w-18amp. | | |
| ΑΓ-006249 | 24volt | 43 l/min | 220w-9amp. | | |

Set ΑΝΤΛΙΑ ΠΕΤΡΕΛΑΙΟΥ ΜΕΤΡΗΤΗΣ 220 volt



Σετ αντλία πετρελαίου 220 volt απόδοση 55l/m, πάνελ τοίχου διακόπτη on-off, 2μ. καλώδιο ηλεκτρικό με μετρητή μηχανικό πιστόλι καυσίμων αυτόματο, σωλήνα καυσίμων 3/4 4μ, σωλήνα αναρρόφησης 2μ με αντεπίστροφο φίλτρο Εσωτερικό by-pass. Μετρητής πετρελαίου 1" μηχανικός.

rpm 2800 Βάρος 18 kgr. Διαστάσεις 40x40x29cm
 370w-1,5amp.

| | | | | | |
|-----------|------|----------|--|---|-------|
| | | | | € | €+ΦΠΑ |
| ΑΓ-006738 | 220v | 55 l/min | | | |

ΑΝΤΛΙΑ ΠΕΤΡΕΛΑΙΟΥ 12-24v DC



12V-43 lit 18Amp 216W
 24V-43 lit 9Amp 240W

rpm 2800 Βάρος 4,5 kgr. Διαστάσεις 14x15x20cm

| | | | |
|-----------|---------|---|-------|
| ΚΩΔΙΚΟΣ | VOLT | € | €+ΦΠΑ |
| ΑΓ-006252 | 12 volt | | |
| ΑΓ-006254 | 24 volt | | |

ΠΙΣΤΟΛΙΑ ΓΙΑ ΕΡΑΣΙΤΕΧΝΙΚΑ & ΜΙΚΡΑ ΠΛΥΣΤΙΚΑ

Hobby



Εισοδος 1/4 αρσενικό
Εξοδος 1/4 θηλυκό
bar W.P. 100
l/min 6

| | | |
|-----------|---|--------|
| ΚΩΔΙΚΟΣ | € | € +ΦΠΑ |
| ΑΠ-018200 | | |

RL 20



Εισοδος 3/8 θηλυκό
Εξοδος 1/4 θηλυκό
bar W.P. 200
bar max 220
30 l/min °C 160

| | | |
|-----------|---|--------|
| ΚΩΔΙΚΟΣ | € | € +ΦΠΑ |
| ΑΠ-018201 | | |

MV 2000



Εισοδος 1/4 αρσενικό
Εξοδος 22X1,5 θηλ μήκος 0,50
bar W.P. 186
bar max 207
30 l/min °C 60

| | | |
|-----------|---|--------|
| ΚΩΔΙΚΟΣ | € | € +ΦΠΑ |
| ΑΠ-018218 | | |

ΚΑΝΝΗ-ΜΠΕΚ ΡΥΘΜΙΖΟΜΕΝΟ POWERJET



0,52cm αρσ.22x1,5 max 90°C 207-220max bar

| | | | | |
|-----------|-----------|---------------|--|--|
| ΑΠ-018350 | 022(1,05) | ρόζ | | |
| ΑΠ-018351 | 025(1,10) | κοκκινο | | |
| ΑΠ-018352 | 028(1,15) | μωβ | | |
| ΑΠ-018353 | 03 (1,20) | κιτρινο | | |
| ΑΠ-018354 | 033(1,25) | πρασινο | | |
| ΑΠ-018355 | 035(1,30) | πορτοκαλι | | |
| ΑΠ-018356 | 037(1,35) | μπλε | | |
| ΑΠ-018363 | 045 | κιτρινο σκουρ | | |

AL 15



Εισοδος 3/8 αρσ.
Εξοδος 22X1,5 θηλ.
WP.234-260 bar max
30 l/min °C 100

| | | |
|-----------|--|--|
| ΑΠ-018206 | | |
|-----------|--|--|

ΚΑΝΝΗ - ΜΕ ΜΠΕΚ TURBO ROTOJET



0,42cm αρσ.22x1,5 max 60°C 150-165max bar

| | | | | |
|-----------|-----------|------------|--|--|
| ΑΠ-018357 | 028(1,15) | μωβ | | |
| ΑΠ-018358 | 03 (1,20) | κιτρινο | | |
| ΑΠ-018359 | 033(1,25) | πρασινο | | |
| ΑΠ-018360 | 035(1,30) | πορτοκαλι | | |
| ΑΠ-018361 | 037(1,35) | μπλε | | |
| ΑΠ-018362 | 045 | 255bar max | | |

RL 160



Εισοδος 3/8 θηλυκό
Εξοδος 22X1,5 θηλ.
bar 160-175max.
30 l/min °C 100

| | | |
|-----------|---|--------|
| ΚΩΔΙΚΟΣ | € | € +ΦΠΑ |
| ΑΠ-018212 | | |

ΠΙΣΤΟΛΙΑ ΠΛΥΣΤΙΚΩΝ ΜΕΧΡΙ 350 BAR max

RL 22



Εισοδος 3/8 θηλυκό
Εξοδος 1/4 θηλ.
bar W.P. 310
bar max 350
l/min 40
°C 160

| | | |
|-----------|---|--------|
| ΚΩΔΙΚΟΣ | € | € +ΦΠΑ |
| ΑΠ-018217 | | |

RL26



Εισοδος 3/8 αρσενικό
Εξοδος 1/4 θηλ.
bar W.P. 250
bar max 280
l/min 30
°C 160

| | | |
|-----------|---|--------|
| ΚΩΔΙΚΟΣ | € | € +ΦΠΑ |
| ΑΠ-018222 | | |

RL 30



Εισοδος 3/8 θηλυκό
Εξοδος 1/4 θηλ.
bar W.P. 310
bar max 350-40l/min

| | | |
|-----------|--|--------|
| ΑΠ-018210 | | € +ΦΠΑ |
|-----------|--|--------|

Είσοδος-έξοδος 22x1,5

| | | |
|-----------|--|--|
| ΑΠ-018203 | | |
|-----------|--|--|

VEGA



Εισοδος 3/8 θηλυκό
Εξοδος 1/4 θηλ.
bar W.P. 310
bar max 350
160°C 40 l/min

| | | |
|-----------|---|--------|
| ΚΩΔΙΚΟΣ | € | € +ΦΠΑ |
| ΑΠ-018202 | | |

ΠΙΣΤΟΛΙΑ ΠΛΥΣΤΙΚΩΝ ΜΕΧΡΙ 350 BAR max Περιστρεφόμενα

RL 37



Εισοδος 3/8 θηλυκό
Εξοδος 1/4 θηλ.
bar W.P. 310
bar max 350
l/min 40
°C 160

| | | |
|-----------|---|--------|
| ΚΩΔΙΚΟΣ | € | € +ΦΠΑ |
| ΑΠ-018214 | | |

RL 37 2P



2 περιστροφές
Εισοδος 3/8 θηλυκό
Εξοδος 1/4 θηλ.
bar W.P. 310
bar max 350
160°C 40 l/min

| | | |
|-----------|---|--------|
| ΚΩΔΙΚΟΣ | € | € +ΦΠΑ |
| ΑΠ-018216 | | |

ΠΙΣΤΟΛΙΑ ΠΛΥΣΤΙΚΩΝ ΜΕΧΡΙ 400 BAR max Περιστρεφόμενα

AL 55

Εισοδος 3/8 θηλυκό
Εξοδος 1/4 θηλ.

bar W.P. 310
bar max 350
45 l/min **160°C**

| | | |
|-----------|---|--------|
| ΚΩΔΙΚΟΣ | € | € +ΦΠΑ |
| ΑΠ-018209 | | |



AL 55 22X1,5

bar W.P. 310
bar max 350
45 l/min **160°C**

Εισοδος 22X1,5 Αρσ
Εξοδος 1/4 θηλ.

| | | |
|-----------|---|--------|
| ΚΩΔΙΚΟΣ | € | € +ΦΠΑ |
| ΑΠ-018224 | | |



MV925

Εισοδος 3/8 θηλυκό
Εξοδος 1/4 θηλ.

bar W.P. 280-310 max.
30 l/min **160°C**

| | | |
|-----------|---|--------|
| ΚΩΔΙΚΟΣ | € | € +ΦΠΑ |
| ΑΠ-018231 | | |



MV925+AR4

Εισοδος 3/8 θηλυκό
Εξοδος ταχ/συνδεσμος ALTO

bar W.P. 220
bar max 250
30 l/min **160°C**

| | | |
|-----------|---|--------|
| ΚΩΔΙΚΟΣ | € | € +ΦΠΑ |
| ΑΠ-018221 | | |

ML955

Εισοδος 3/8 θηλυκό
Εξοδος 1/4 θηλ.

bar W.P. 360-400max.
40 l/min **160°C**

| | | |
|-----------|---|--------|
| ΚΩΔΙΚΟΣ | € | € +ΦΠΑ |
| ΑΠ-018246 | | |



SG35K 22X1,5 swivel

310-350max | 45 l/min | **160°C**

Εισοδος 22X1,5 Αρσ
Εξοδος 22X1,5 Αρσ

| | | |
|-----------|---|--------|
| ΚΩΔΙΚΟΣ | € | € +ΦΠΑ |
| ΑΠ-018251 | | |

ΑΝΤΙΠΑΓΩΤΙΚΑ WEEP

MV925 weep

280bar-310max 30l/m
Χάνει 1,1-1,3 l/m (μπλε) σε 2,8bar

| | | |
|-----------|--|--|
| ΑΠ-018248 | | |
|-----------|--|--|



WG 25 weep

220bar-250max 30l/m 160°C

Χάνει 0,6 L/M
Εισοδος 3/8 θηλυκό περ/νο
Εξοδος 1/4 θηλ.

| | | |
|-----------|--|--|
| ΑΠ-018249 | | |
|-----------|--|--|



MV951 weep

Χάνει στην χαμηλή (πράσινο) 1,7-2 l/m
σε 2,8bar σε 10-15bar δεν χάνει

310bar-350max | 40l/m

| | | |
|-----------|---|--------|
| ΚΩΔΙΚΟΣ | € | € +ΦΠΑ |
| ΑΠ-018228 | | |



Χάνει στην χαμηλή (μπλε) 1,1-1,3l/m σε 2,8bar

| | | |
|-----------|--|--|
| ΑΠ-018244 | | |
|-----------|--|--|

RL26 weep

250bar-280max 30l/m

Χάνει 0,6 l/m (μπλε)

Εισοδος 3/8 θηλυκό περ/νο
Εξοδος 1/4 θηλ.

| | | |
|-----------|--|--|
| ΑΠ-018245 | | |
|-----------|--|--|



| ΚΑΝΝΕΣ ΑΠΛΕΣ PFL | | | | ΠΡΟΣΤΑΤΕΥΤΙΚΟ ΚΑΝΝΗΣ | | ΣΩΛΗΝ ΣΚΕΤΗ 1/4 | | | | | | | | | | | | | | | | | | | | | | | | | | | | | | | | | | | | | | | | | | | | | | | | | | | |
|--|--------------|---|--------|--|-------|--|--------|-----------|------|--------------|-------|-----------|--------|-----------|-----------|-----------|------|-----------|----------|-----------|------|-----------|----------|-----------|------|-----------|----------|-----------|------|-----------|--------|-----------|----|--|--|--|--|--|--|--|--|---------|-----------|---|--------|-----------|--------------|--|--|-----------|------------|--|--|-----------|--------------|--|--|
|  bar W.P.250-280max l/min40 160°C | | | |  ΑΠ-018341 € € +ΦΠΑ | |  ΚΩΔΙΚΟΣ ΜΗΚΟΣ € € +ΦΠΑ ΑΠ-018315 0.20 ΑΠ-018309 0.34 ΑΠ-018316 0.50 ΑΠ-018317 0.70 | | | | | | | | | | | | | | | | | | | | | | | | | | | | | | | | | | | | | | | | | | | | | | | | | | | |
| <table border="1"> <thead> <tr> <th>ΚΩΔΙΚΟΣ</th> <th>ΜΗΚΟΣ</th> <th>€</th> <th>€ +ΦΠΑ</th> </tr> </thead> <tbody> <tr><td>ΑΠ-018300</td><td>0.50</td><td></td><td></td></tr> <tr><td>ΑΠ-018301</td><td>0.70</td><td></td><td></td></tr> <tr><td>ΑΠ-018302</td><td>0.90</td><td></td><td></td></tr> <tr><td>ΑΠ-018303</td><td>1.20</td><td></td><td></td></tr> <tr><td>ΑΠ-018304</td><td>1.50</td><td></td><td></td></tr> <tr><td>ΑΠ-018305</td><td>1.70</td><td></td><td></td></tr> <tr><td>ΑΠ-018306</td><td>2μ</td><td></td><td></td></tr> </tbody> </table> | | | | ΚΩΔΙΚΟΣ | ΜΗΚΟΣ | € | € +ΦΠΑ | ΑΠ-018300 | 0.50 | | | ΑΠ-018301 | 0.70 | | | ΑΠ-018302 | 0.90 | | | ΑΠ-018303 | 1.20 | | | ΑΠ-018304 | 1.50 | | | ΑΠ-018305 | 1.70 | | | ΑΠ-018306 | 2μ | | |  ΑΠ-018308 € € +ΦΠΑ | | ΠΡΟΣΤΑΤΕΥΤΙΚΟ ΚΑΝΝΗΣ & ΜΟΥΦΑ Θ-Θ 1/4 ΜΠΕΚ για κάννες inox & σωλήνες σκέτους. <table border="1"> <thead> <tr> <th>ΚΩΔΙΚΟΣ</th> <th>ΠΕΡΙΓΡΑΦΗ</th> <th>€</th> <th>€ +ΦΠΑ</th> </tr> </thead> <tbody> <tr><td>ΑΠ-018344</td><td>ΜΑΥΡΟσιδ/νιο</td><td></td><td></td></tr> <tr><td>ΑΠ-018346</td><td>ΜΑΥΡΟ inox</td><td></td><td></td></tr> <tr><td>ΑΠ-018345</td><td>κόκκινο inox</td><td></td><td></td></tr> </tbody> </table> | | | | ΚΩΔΙΚΟΣ | ΠΕΡΙΓΡΑΦΗ | € | € +ΦΠΑ | ΑΠ-018344 | ΜΑΥΡΟσιδ/νιο | | | ΑΠ-018346 | ΜΑΥΡΟ inox | | | ΑΠ-018345 | κόκκινο inox | | |
| ΚΩΔΙΚΟΣ | ΜΗΚΟΣ | € | € +ΦΠΑ | | | | | | | | | | | | | | | | | | | | | | | | | | | | | | | | | | | | | | | | | | | | | | | | | | | | | | |
| ΑΠ-018300 | 0.50 | | | | | | | | | | | | | | | | | | | | | | | | | | | | | | | | | | | | | | | | | | | | | | | | | | | | | | | | |
| ΑΠ-018301 | 0.70 | | | | | | | | | | | | | | | | | | | | | | | | | | | | | | | | | | | | | | | | | | | | | | | | | | | | | | | | |
| ΑΠ-018302 | 0.90 | | | | | | | | | | | | | | | | | | | | | | | | | | | | | | | | | | | | | | | | | | | | | | | | | | | | | | | | |
| ΑΠ-018303 | 1.20 | | | | | | | | | | | | | | | | | | | | | | | | | | | | | | | | | | | | | | | | | | | | | | | | | | | | | | | | |
| ΑΠ-018304 | 1.50 | | | | | | | | | | | | | | | | | | | | | | | | | | | | | | | | | | | | | | | | | | | | | | | | | | | | | | | | |
| ΑΠ-018305 | 1.70 | | | | | | | | | | | | | | | | | | | | | | | | | | | | | | | | | | | | | | | | | | | | | | | | | | | | | | | | |
| ΑΠ-018306 | 2μ | | | | | | | | | | | | | | | | | | | | | | | | | | | | | | | | | | | | | | | | | | | | | | | | | | | | | | | | |
| ΚΩΔΙΚΟΣ | ΠΕΡΙΓΡΑΦΗ | € | € +ΦΠΑ | | | | | | | | | | | | | | | | | | | | | | | | | | | | | | | | | | | | | | | | | | | | | | | | | | | | | | |
| ΑΠ-018344 | ΜΑΥΡΟσιδ/νιο | | | | | | | | | | | | | | | | | | | | | | | | | | | | | | | | | | | | | | | | | | | | | | | | | | | | | | | | |
| ΑΠ-018346 | ΜΑΥΡΟ inox | | | | | | | | | | | | | | | | | | | | | | | | | | | | | | | | | | | | | | | | | | | | | | | | | | | | | | | | |
| ΑΠ-018345 | κόκκινο inox | | | | | | | | | | | | | | | | | | | | | | | | | | | | | | | | | | | | | | | | | | | | | | | | | | | | | | | | |
| ΚΑΝΝΕΣ ΙΣΙΕΣ INOX SF40  bar max 350 l/min40 160°C χωρίς προστατευτικό-μούφα μπέκ | | | |  ΚΑΝΝΗ JETWASH 60° - 80° 540mm | | <table border="1"> <thead> <tr> <th>ΚΩΔΙΚΟΣ</th> <th>ΜΗΚΟΣ</th> <th>€</th> <th>€ +ΦΠΑ</th> </tr> </thead> <tbody> <tr><td>ΑΠ-018367</td><td>0,50cm</td><td></td><td></td></tr> <tr><td>ΑΠ-018371</td><td>0,60cm</td><td></td><td></td></tr> <tr><td>ΑΠ-018372</td><td>0,70cm</td><td></td><td></td></tr> <tr><td>ΑΠ-018373</td><td>0,90cm</td><td></td><td></td></tr> <tr><td>ΑΠ-018375</td><td>1,20cm</td><td></td><td></td></tr> </tbody> </table> | | | | ΚΩΔΙΚΟΣ | ΜΗΚΟΣ | € | € +ΦΠΑ | ΑΠ-018367 | 0,50cm | | | ΑΠ-018371 | 0,60cm | | | ΑΠ-018372 | 0,70cm | | | ΑΠ-018373 | 0,90cm | | | ΑΠ-018375 | 1,20cm | | | | | | | | | | | | | | | | | | | | | | | | | | |
| ΚΩΔΙΚΟΣ | ΜΗΚΟΣ | € | € +ΦΠΑ | | | | | | | | | | | | | | | | | | | | | | | | | | | | | | | | | | | | | | | | | | | | | | | | | | | | | | |
| ΑΠ-018367 | 0,50cm | | | | | | | | | | | | | | | | | | | | | | | | | | | | | | | | | | | | | | | | | | | | | | | | | | | | | | | | |
| ΑΠ-018371 | 0,60cm | | | | | | | | | | | | | | | | | | | | | | | | | | | | | | | | | | | | | | | | | | | | | | | | | | | | | | | | |
| ΑΠ-018372 | 0,70cm | | | | | | | | | | | | | | | | | | | | | | | | | | | | | | | | | | | | | | | | | | | | | | | | | | | | | | | | |
| ΑΠ-018373 | 0,90cm | | | | | | | | | | | | | | | | | | | | | | | | | | | | | | | | | | | | | | | | | | | | | | | | | | | | | | | | |
| ΑΠ-018375 | 1,20cm | | | | | | | | | | | | | | | | | | | | | | | | | | | | | | | | | | | | | | | | | | | | | | | | | | | | | | | | |
| ΚΑΝΝΗ ΙΣΙΑ 0,325 inox  NEW | | | |  GETTO A CONO CONE.JET GETTO DRITTO STRAIGHT.JET με κίνηση του μοχλού διαφοροποιούμε τις μοίρες ψεκασμού 0° έως 80° Τιμή χωρίς μπέκ | | <table border="1"> <thead> <tr> <th colspan="4">ΜΠΕΚ JETWASH</th> </tr> </thead> <tbody> <tr><td>ΑΠ-018377</td><td>1,2 (042)</td><td></td><td></td></tr> <tr><td>ΑΠ-018378</td><td>1,5 (06)</td><td></td><td></td></tr> <tr><td>ΑΠ-018379</td><td>2,3 (12)</td><td></td><td></td></tr> <tr><td>ΑΠ-018380</td><td>2,5 (15)</td><td></td><td></td></tr> <tr><td>ΑΠ-018381</td><td>3 (20)</td><td></td><td></td></tr> </tbody> </table> | | | | ΜΠΕΚ JETWASH | | | | ΑΠ-018377 | 1,2 (042) | | | ΑΠ-018378 | 1,5 (06) | | | ΑΠ-018379 | 2,3 (12) | | | ΑΠ-018380 | 2,5 (15) | | | ΑΠ-018381 | 3 (20) | | | | | | | | | | | | | | | | | | | | | | | | | | |
| ΜΠΕΚ JETWASH | | | | | | | | | | | | | | | | | | | | | | | | | | | | | | | | | | | | | | | | | | | | | | | | | | | | | | | | | |
| ΑΠ-018377 | 1,2 (042) | | | | | | | | | | | | | | | | | | | | | | | | | | | | | | | | | | | | | | | | | | | | | | | | | | | | | | | | |
| ΑΠ-018378 | 1,5 (06) | | | | | | | | | | | | | | | | | | | | | | | | | | | | | | | | | | | | | | | | | | | | | | | | | | | | | | | | |
| ΑΠ-018379 | 2,3 (12) | | | | | | | | | | | | | | | | | | | | | | | | | | | | | | | | | | | | | | | | | | | | | | | | | | | | | | | | |
| ΑΠ-018380 | 2,5 (15) | | | | | | | | | | | | | | | | | | | | | | | | | | | | | | | | | | | | | | | | | | | | | | | | | | | | | | | | |
| ΑΠ-018381 | 3 (20) | | | | | | | | | | | | | | | | | | | | | | | | | | | | | | | | | | | | | | | | | | | | | | | | | | | | | | | | |
| ΚΑΝΝΗ ΔΙΠΛΗ 1,10 1/4  bar W.P. 250 bar max 280 40l/min °C160 | | | | ΠΙΣΤΟΛΙΑ ΚΑΝΝΕΣ ΔΙΑΙΡΟΥΜΕΝΕΣ 310bar | | | | | | | | | | | | | | | | | | | | | | | | | | | | | | | | | | | | | | | | | | | | | | | | | | | | | |
| ΚΑΝΝΗ RLS28 0,50 INOX κόκκινη με μούφα & προστατευτικό NEW  ΑΠ-018366 RLS28 | | | |  AL 55+ ΚΑΝΝΗ 22x1,5 bar W.P.310-350max 160 °C 45l/m Εισοδος 22X1,5 Αρσ Εξοδος 22X1,5 θηλ. ΑΠ-018227 | | AL 55+ ΚΑΝΝΗ 3/8 Εισοδος 3/8 Αρσ Εξοδος 22X1,5 θηλ. ΑΠ-018237 | | | | | | | | | | | | | | | | | | | | | | | | | | | | | | | | | | | | | | | | | | | | | | | | | | | |
| ΚΑΝΝΗ προέκταση 22x1,5 ακρο εισοδου 22x1,5 (2 O/R)  για RL300-RL160- AL 55+Κάννη | | | |  SG31+ΚΑΝΝΗ EX28 bar W.P.280-310max 160 °C 30l/m Εισοδος 3/8 Θηλ. Εξοδος 18X1,5 O/R Αρσ. ΑΠ-018252 | | RL300 Εισοδος 3/8 αρσενικό Εξοδος 22x1,5 θηλυκό bar W.P. 310 bar max 350 160 °C 40l/m ΑΠ-018204 | | | | | | | | | | | | | | | | | | | | | | | | | | | | | | | | | | | | | | | | | | | | | | | | | | | |
| ΚΑΝΝΗ ΔΙΠΛΗ 22X1,5 Με 2 O/R περιστρεφόμενη  ΑΠ-018312 0.50 ΑΠ-018323 0.70 | | | |  RL300 Εισοδος 3/8 αρσενικό Εξοδος 22x1,5 θηλυκό bar W.P. 310 bar max 350 160 °C 40l/m ΑΠ-018204 | | | | | | | | | | | | | | | | | | | | | | | | | | | | | | | | | | | | | | | | | | | | | | | | | | | | | |

ΠΙΣΤΟΛΙΑ ΚΑΝΝΕΣ INOX Aisi 303 350 & 440 bar

KANNH S3 350bar INOX

350-390 bar max 30lit/min
ΜΗΚΟΣ 120cm

ΑΠ-018325



RL 56

350-390 bar max
30lit/min °C160

ΑΠ-018219

KANNH S3 550bar inox

500-560 bar max 40lit/min
ΜΗΚΟΣ 120cm

ΑΠ-018318



NOVA INOX

400-440 bar max
40lit/min °C160

ΑΠ-018215

ΠΙΣΤΟΛΙΑ ΚΑΝΝΕΣ INOX Aisi 303 500 - 700 bar



ML 960+L50 Καννη 1,35cm

550bar max 30l/m

Εισοδος 3/8
Εξοδος 1/4

ΑΠ-018247

RL 57 + KANNH 1,20cm

550bar max 28l/m

Εισοδος 3/8
Εξοδος 1/4

ΑΠ-018225

RL 600

Εισοδος 3/8 θηλυκό
Εξοδος 3/8 θηλυκό
660bar max 60l/m



ΑΠ-018328

KANNH S6 660bar INOX 1,2 μ

Εισοδος 3/8
Εξοδος 1/4

ΑΠ-018328

KANNH INOX 1/2

για RL 84 & RL 204 0,80

Εισοδος 1/2 θηλυκό
Εξοδος 1/2 θηλυκό
560bar max 200l/m

ΑΠ-018310

ΜΠΡΑΤΣΟ ΣΤΗΡΙΞΗΣ ΩΜΟΥ

ΑΠ-018311

RL 84

Εισοδος 1/2 θηλυκό
Εξοδος 1/2 θηλυκό
560bar max 80l/m

ΑΠ-018226



KANNH L70

Μήκος 1,20

Εισοδος 3/8
Εξοδος 1/4

ΑΠ-018329

700bar max 60l/m

ML510

Εισοδος 1/2 θηλυκό
Εξοδος 1/2 θηλυκό
560bar max 60l/m

ΑΠ-018229

ML710

Εισοδος 3/8 θηλυκό
Εξοδος 3/8 θηλυκό
700bar max 60l/m

ΑΠ-018230



ΠΙΣΤΟΛΙ 3/4 ΜΕΓΑΛΗΣ ΠΑΡΟΧΗΣ

220bar
200L

Εισοδος 3/4
Εξοδος 1/2

ΑΠ-018207

RL204



€ € +ΦΠΑ

ΠΙΣΤΟΛΙ 1/2 ΜΕΓΑΛΗΣ ΠΑΡΟΧΗΣ

200bar/80L

Εισοδος 1/2
Εξοδος 1/2

ΑΠ-018233

RL 34



ΠΙΣΤΟΛΙΑ ΚΑΝΝΕΣ INOX Aisi 303 1100 bar

Εισοδος 3/8 θηλυκό
Εξοδος 1/4

1100bar max 40l/m 100°C

Κατόπιν παραγγελίας

ΑΠ-018232

Μήκος 640mm

R 1000





ΚΕΦΑΛΗ ΓΙΑ 2 ΜΠΕΚ

ΑΠ-018501

ΚΕΦΑΛΗ TR1

μείωση πίεσης & αναρόφησης
απορρυπαντικού

ΑΠ-018503

ΡΥΘΜΙΣΤΗΣ ΡΟΗΣ VP2

Τοποθέτηση στο πιστόλι για
ρύθμιση ποσότητας νερού
0-30lit 280bar max.

ΑΠ-018504



ΜΠΕΚ 3 ΘΕΣΕΩΝ GS3

μπέκ 25°- 0°-, 40° απορρυπαντικού
max 250 bar 80°C

ΑΠ-018453 045

ΑΠ-018454 055

ΑΠ-018455 06

0° (καρφί) ΣΠΕΙΡΩΜΑ 1/4 N.P.T

ΑΠ-10002 02

ΑΠ-10003 03

ΑΠ-100035 035

ΑΠ-10004 04

ΑΠ-100045 045

ΑΠ-10005 05

ΑΠ-100055 055

ΑΠ-10006 06

ΑΠ-100065 065

ΑΠ-10007 07

ΑΠ-10008 08

ΑΠ-10009 09

ΑΠ-10010 10

ΑΠ-10011 11

ΑΠ-10012 12

ΑΠ-10015 15

0° (καρφί) ΠΕΡΑΣΤΟ M18

ΑΠ-018740 02

ΑΠ-018741 025

ΑΠ-018742 03

ΑΠ-018743 035

ΑΠ-018744 04

ΑΠ-018745 045

ΑΠ-018746 05

ΑΠ-018747 055

ΑΠ-018748 06

ΑΠ-018749 065

ΑΠ-018750 07

0° ΣΠΕΙΡΩΜΑ 1/8 N.P.T

ΑΠ-100020 035

ΑΠ-100021 04

ΑΠ-100022 045

ΑΠ-100024 055

ΜΠΕΚ βενταλίας ρυθμιζόμενο 220bar max TP/10

υψηλή-χαμηλή πίεση 220bar max.

| | | | | |
|-----------|-----|-----------|--|--|
| ΑΠ-018430 | 025 | κόκκινο | | |
| ΑΠ-018462 | 03 | κίτρινο | | |
| ΑΠ-018463 | 035 | πορτοκαλί | | |
| ΑΠ-018464 | 037 | μπλέ | | |
| ΑΠ-018465 | 042 | μπέζ | | |
| ΑΠ-018466 | 045 | ώχρα | | |
| ΑΠ-018467 | 05 | θαλασσί | | |
| ΑΠ-018468 | 055 | άσπρο | | |



ΜΠΕΚ βενταλίας ρυθμιζόμενο 250bar

υψηλή-χαμηλή πίεση
bar 250/40lit 90oC

| | | | | |
|-----------|-----|---------|--|--|
| ΑΠ-018403 | 03 | άσπρο | | |
| ΑΠ-018460 | 037 | κόκκινο | | |
| ΑΠ-018404 | 04 | κίτρινο | | |
| ΑΠ-018431 | 045 | μπλέ | | |
| ΑΠ-018432 | 053 | μπέζ | | |



ΜΠΕΚ ΠΛΥΣΤΙΚΗΣ 350 bar (max)

25° ΣΠΕΙΡΩΜΑ 1/4 N.P.T

| | | | | |
|-----------|-------|--|--|--|
| ΑΠ-12502 | 2502 | | | |
| ΑΠ-125025 | 25025 | | | |
| ΑΠ-12503 | 2503 | | | |
| ΑΠ-125035 | 25035 | | | |
| ΑΠ-12504 | 2504 | | | |
| ΑΠ-125045 | 25045 | | | |
| ΑΠ-12505 | 2505 | | | |
| ΑΠ-125055 | 25055 | | | |
| ΑΠ-12506 | 2506 | | | |
| ΑΠ-125065 | 25065 | | | |
| ΑΠ-12507 | 2507 | | | |
| ΑΠ-125075 | 25075 | | | |
| ΑΠ-12508 | 2508 | | | |
| ΑΠ-12509 | 2509 | | | |
| ΑΠ-12510 | 2510 | | | |
| ΑΠ-12511 | 2511 | | | |
| ΑΠ-12512 | 2512 | | | |
| ΑΠ-12515 | 2515 | | | |



15° ΣΠΕΙΡΩΜΑ 1/4 N.P.T

| | | | | |
|-----------|-------|--|--|--|
| ΑΠ-115015 | 15015 | | | |
| ΑΠ-11502 | 1502 | | | |
| ΑΠ-11503 | 1503 | | | |
| ΑΠ-115035 | 15035 | | | |
| ΑΠ-11504 | 1504 | | | |
| ΑΠ-115045 | 15045 | | | |
| ΑΠ-11505 | 1505 | | | |
| ΑΠ-115055 | 15055 | | | |
| ΑΠ-11506 | 1506 | | | |
| ΑΠ-115065 | 15065 | | | |
| ΑΠ-11507 | 1507 | | | |



ΜΠΕΚ ΠΛΥΣΤΙΚΗΣ 350 bar (max)

40° ΣΠΕΙΡΩΜΑ 1/4 N.P.T



| | | | |
|-----------|-------|--|--|
| ΑΠ-14001 | 4001 | | |
| ΑΠ-140015 | 40015 | | |
| ΑΠ-14002 | 4002 | | |
| ΑΠ-14003 | 4003 | | |
| ΑΠ-140035 | 40035 | | |
| ΑΠ-14004 | 4004 | | |
| ΑΠ-140045 | 40045 | | |
| ΑΠ-14005 | 4005 | | |
| ΑΠ-140055 | 40055 | | |
| ΑΠ-14006 | 4006 | | |
| ΑΠ-140065 | 40065 | | |
| ΑΠ-14007 | 4007 | | |



25° ΣΠΕΙΡΩΜΑ 1/8 N.P.T

| | | | |
|-----------|-------|--|--|
| ΑΠ-100001 | 2503 | | |
| ΑΠ-100002 | 2504 | | |
| ΑΠ-100003 | 25045 | | |
| ΑΠ-100004 | 2505 | | |
| ΑΠ-100005 | 25055 | | |
| ΑΠ-100006 | 2506 | | |
| ΑΠ-100007 | 25065 | | |

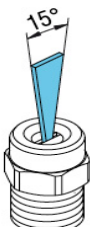

15° ΣΠΕΙΡΩΜΑ 1/8 N.P.T

| | | | |
|-----------|-------|--|--|
| ΑΠ-100010 | 15015 | | |
| ΑΠ-100011 | 1502 | | |
| ΑΠ-100012 | 15025 | | |
| ΑΠ-100013 | 1503 | | |
| ΑΠ-100014 | 15035 | | |
| ΑΠ-100015 | 1504 | | |
| ΑΠ-100016 | 15045 | | |



μπεκ TURBO R16 (160 bar max)

| | | | |
|-----------|----------------------|--|--|
| ΑΠ-018470 | 028(1,15)μωβ ανοικτό | | |
| ΑΠ-018471 | 03 (1,20) κιτρινο | | |
| ΑΠ-018475 | 033 (1,25)πρασino | | |
| ΑΠ-018472 | 035(1,30)πορτοκαλι | | |
| ΑΠ-018476 | 037(1,35)μπλε | | |
| ΑΠ-018473 | 04(1,40)πρασino σκ. | | |

μπεκ TURBO UR25 250 BAR 90oC

| | | | |
|-----------|----------------|--|--|
| ΑΠ-018405 | 03 ασπρο | | |
| ΑΠ-018447 | 035 καφε | | |
| ΑΠ-018416 | 04 κιτρινο σκ. | | |
| ΑΠ-018417 | 045 μπλε | | |
| ΑΠ-018418 | 05 γαλαζιο | | |
| ΑΠ-018415 | 055 κοκκινο | | |
| ΑΠ-018419 | 06πρασino σκ. | | |
| ΑΠ-018420 | 065 μπλέ | | |
| ΑΠ-018449 | 07 πορτοκαλι | | |
| ΑΠ-018425 | 08 ασημι | | |

μπεκ TURBO TPR255 255 BAR 90oC

| | | | |
|-----------|-------------|--|--|
| ΑΠ-018810 | TPR 255 03 | | |
| ΑΠ-018811 | TPR 255 035 | | |
| ΑΠ-018812 | TPR 255 04 | | |
| ΑΠ-018813 | TPR 255 045 | | |
| ΑΠ-018814 | TPR 255 05 | | |
| ΑΠ-018815 | TPR 255 06 | | |
| ΑΠ-018816 | TPR 255 065 | | |

μπεκTURBO UR 32 350 BAR 90oC

| | | | |
|-----------|----------------|--|--|
| ΑΠ-018448 | 03 ασπρο | | |
| ΑΠ-018446 | 035 καφέ | | |
| ΑΠ-018445 | 04 κιτρινο σκ. | | |
| ΑΠ-018461 | 045 μπλε | | |
| ΑΠ-018451 | 05 γαλαζιο | | |

μπεκ TURBO TPR400 400 BAR 90oC

| | | | |
|-----------|-------------|--|--|
| ΑΠ-018820 | TPR 400 03 | | |
| ΑΠ-018821 | TPR 400 035 | | |
| ΑΠ-018822 | TPR 400 04 | | |
| ΑΠ-018823 | TPR 400 045 | | |
| ΑΠ-018824 | TPR 400 05 | | |

μπεκ TURBO UR60 600BAR inox P.A.

P.A. ITALY από καρβίδιο βολφραμίου WP.600bar

| | | | |
|-----------|-----------|--|--|
| ΑΠ-018580 | UR 60 02 | | |
| ΑΠ-018581 | UR 60 03 | | |
| ΑΠ-018582 | UR 60 035 | | |
| ΑΠ-018583 | UR 60 04 | | |
| ΑΠ-018584 | UR 60 05 | | |
| ΑΠ-018585 | UR 60 06 | | |
| ΑΠ-018586 | UR 60 065 | | |
| ΑΠ-018587 | UR 60 07 | | |
| ΑΠ-018588 | UR 60 08 | | |

Πίεση λειτουργείας max 600 bar-min 180bar

ΜΠΕΚ ΥΔΡΟΕΣΚΑΦΗΣ TPR250HE

NEW bar max **250** **90 °C**
Νέα σειρά μτέκ υδροεσκαφής για μηχανήματα μεγάλης παροχής.

| | | | |
|-----------|-----------|----|--|
| ΑΠ-018390 | TPR 250HE | 10 | |
| ΑΠ-018391 | TPR 250HE | 12 | |

ΜΠΕΚ 1/4 500BAR



| | | | € | € +ΦΠΑ |
|-----------|-------|---------|---|--------|
| ΑΠ-018551 | 15025 | ceramic | | |
| ΑΠ-018552 | 1503 | ceramic | | |
| ΑΠ-018553 | 15035 | ceramic | | |
| ΑΠ-018412 | 1504 | inoxSS | | |
| ΑΠ-018554 | 15055 | ceramic | | |

ΜΠΕΚ ΤΑΧΥΣΥΝΔΕΣΜΟΥ 11,7 Q.S

NEW κεραμική κεφαλή ενισχυμένα



310-350bar
ITALY

| | | | |
|-----------|-------|--|--|
| ΑΠ-018830 | 25025 | | |
| ΑΠ-018831 | 2503 | | |
| ΑΠ-018832 | 25035 | | |
| ΑΠ-018833 | 2504 | | |
| ΑΠ-018834 | 25045 | | |
| ΑΠ-018835 | 2505 | | |
| ΑΠ-018836 | 25055 | | |

ΜΠΕΚ βαρελοκαθαριστών-κεφαλών M4



| | | | |
|-----------|-----|--|--|
| ΑΠ-018840 | 02 | | |
| ΑΠ-018841 | 025 | | |
| ΑΠ-018842 | 03 | | |
| ΑΠ-018843 | 035 | | |
| ΑΠ-018844 | 04 | | |

μπεκ TURBO TPR 800 BAR inox



Κατόπιν παραγγελίας

| | € | € +ΦΠΑ |
|--|---|--------|
| | | |
| | | |



ΜΠΕΚ ΑΠΟΦΡΑΞΗΣ



| ΚΩΔΙΚΟΣ | No- τρύπες | Σπείρωμα | € | € +ΦΠΑ |
|-----------|-------------------|-------------|---|--------|
| ΑΠ-018409 | 03 ορ/vo 3 | 1/8 θηλυκό | | |
| ΑΠ-018406 | 03 ορ/vo+ελατήριο | 1/8 θηλυκό | | |
| ΑΠ-018480 | 04 inox 3 | 1/8 θηλυκό | | |
| ΑΠ-018485 | 045 inox 3 | 1/8 θηλυκό | | |
| ΑΠ-018478 | 04 inox 3 | 1/4 θηλυκό | | |
| ΑΠ-018479 | 045 inox 3 | 1/4 θηλυκό | | |
| ΑΠ-018481 | 05 inox 3 | 1/4 θηλυκό | | |
| ΑΠ-018482 | 055 inox 3 | 1/4 θηλυκό | | |
| ΑΠ-018486 | 06 inox 3 | 1/4 θηλυκό | | |
| ΑΠ-018519 | 065inox 3 | 1/4 θηλυκό | | |
| ΑΠ-018402 | 035ορ/vo 3 | 1/4αρσενικό | | |
| ΑΠ-018434 | 04 inox 3 | 1/4αρσενικό | | |
| ΑΠ-018401 | 06 inox 8+1 | 3/8αρσενικό | | |
| ΑΠ-018483 | 06 inox 3 | 3/8 θηλυκό | | |
| ΑΠ-018520 | 065inox 3 | 3/8 θηλυκό | | |
| ΑΠ-018484 | 08 inox 3 | 3/8 θηλυκό | | |
| ΑΠ-018489 | 12 inox 3+1 | 3/8 θηλυκό | | |

ΜΠΕΚ ΑΠΟΦΡΑΞΗΣ ΠΕΡΙΣΤΡΕΦΟΜΕΝΑ



250 bar

| ΚΩΔΙΚΟΣ | No τρύπες | ΕΙΣΟΔΟΣ gr. | € | € +ΦΠΑ |
|-----------|-----------|-------------|---|--------|
| ΑΠ-018525 | 04 3 | 1/4 35 | | |
| ΑΠ-018526 | 05 3 | 1/4 35 | | |
| ΑΠ-018527 | 06 3 | 3/8 65 | | |
| ΑΠ-018528 | 10 3 | 3/8 65 | | |

ΥΔΡΑΜΜΟΒΟΛΗ Hobby κομπλέ



max 140 bar για hobby πλυστικά
Εισοδος 22x1,5

| | | | |
|-----------|----------|---|--------|
| ΑΠ-018488 | Μπέκ 035 | € | € +ΦΠΑ |
|-----------|----------|---|--------|

ΥΔΡΑΜΜΟΒΟΛΗ ΟΡΕΙΧΑΛΚΙΝΟ TS2



max 200bar

| ΚΩΔΙΚΟΣ | No τρύπες | € | € +ΦΠΑ |
|-----------|-----------|---|--------|
| ΑΠ-018490 | 04 | | |
| ΑΠ-018491 | 045 | | |
| ΑΠ-018492 | 05 | | |

ΥΔΡΑΜΜΟΒΟΛΗ ΚΑΡΒΙΔΙΟ TS8



max 280bar

| ΚΩΔΙΚΟΣ | No τρύπες | € | € +ΦΠΑ |
|-----------|-----------|---|--------|
| ΑΠ-018493 | 04 | | |
| ΑΠ-018494 | 045 | | |
| ΑΠ-018495 | 05 | | |
| ΑΠ-018498 | 06 | | |
| ΑΠ-018496 | 075 | | |

ΜΠΕΚ ΑΠΟΦΡΑΞΗΣ R.U.



6 τρύπες πίσω
1 μπροστά
inox 300 bar

| ΚΩΔΙΚΟΣ | No τρύπες | ΕΙΣΟΔΟΣ gr. | € | € +ΦΠΑ |
|-----------|-----------|-------------|---|--------|
| ΑΠ-018510 | 20 6+1 | 1/2 70 | | |
| ΑΠ-018511 | 30 6+1 | 1/2 70 | | |
| ΑΠ-018512 | 30 6+1 | 3/4 180 | | |
| ΑΠ-018513 | 40 6+1 | 3/4 180 | | |
| ΑΠ-018514 | 50 6+1 | 3/4 180 | | |
| ΑΠ-018515 | 60 6+1 | 3/4 180 | | |
| ΑΠ-018516 | 50 6+1 | 1" 380 | | |
| ΑΠ-018517 | 60 6+1 | 1" 380 | | |
| ΑΠ-018518 | 80 6+1 | 1" 380 | | |



ΜΠΕΚ ΑΠΟΦΡΑΞΗΣ SNT REACTION NOZZLES

Νέα σειρά μπέκ με 7 τρύπες
inox 300 bar 3 πίσω+4 πλευρικές

| ΚΩΔΙΚΟΣ | No τρύπες | ΕΙΣΟΔΟΣ gr. | € | € +ΦΠΑ |
|-----------|-----------|-------------|---|--------|
| ΑΠ-018710 | 12 3+4 | 3/8 70 | | |
| ΑΠ-018711 | 15 3+4 | 3/8 70 | | |
| ΑΠ-018712 | 20 3+4 | 1/2 140 | | |
| ΑΠ-018713 | 30 3+4 | 1/2 140 | | |
| ΑΠ-018714 | 30 3+4 | 3/4 500 | | |
| ΑΠ-018715 | 40 3+4 | 3/4 500 | | |
| ΑΠ-018716 | 50 3+4 | 3/4 500 | | |
| ΑΠ-018717 | 60 3+4 | 3/4 500 | | |
| ΑΠ-018718 | 50 3+4 | 1" 1000 | | |
| ΑΠ-018719 | 60 3+4 | 1" 1000 | | |
| ΑΠ-018720 | 80 3+4 | 1" 1000 | | |



ΜΠΕΚ ΑΠΟΦΡΑΞΗΣ SNDH REACTION NOZZLES ΠΕΡΙΣΤΡΕΦΟΜΕΝΑ

inox AISI420 300 bar

| ΚΩΔΙΚΟΣ | No τρύπες | ΕΙΣΟΔΟΣ gr. | € | € +ΦΠΑ |
|-----------|-----------|-------------|---|--------|
| ΑΠ-018721 | 15 3+6 | 1/2 400 | | |
| ΑΠ-018722 | 20 3+6 | 1/2 400 | | |
| ΑΠ-018723 | 30 3+6 | 1/2 400 | | |
| ΑΠ-018724 | 30 6+4 | 3/4 800 | | |
| ΑΠ-018725 | 40 6+4 | 3/4 800 | | |
| ΑΠ-018726 | 50 6+4 | 1" 800 | | |
| ΑΠ-018727 | 70 6+4 | 1" 800 | | |

ΟΔΗΓΟΙ ΚΕΝΤΡΟΥ ΓΙΑ ΜΠΕΚ



1/2



3/4-1"

| ΚΩΔΙΚΟΣ | ΔΙΑΣΤΑΣΕΙΣ | ΑΓΩΓΟΣ mm | € | € +ΦΠΑ |
|-----------|-------------|-----------|---|--------|
| ΑΠ-018728 | 1/2 77x100 | 80 | | |
| ΑΠ-018729 | 1/2 87x100 | 100 | | |
| ΑΠ-018730 | 1/2 117x160 | 120 | | |
| ΑΠ-018731 | 3/4 135x190 | 150 | | |
| ΑΠ-018732 | 1" 135x190 | 150 | | |

ΥΔΡΑΜΜΟΒΟΛΗ 500bar

χωρίς μπέκ

| | | | |
|-----------|----------|--|--|
| ΑΠ-018450 | TS12 | | |
| ΑΠ-018452 | TPS560ML | | |

ΑΥΛΟΣ ΑΝΑΡΟΦΗΣΗΣ -ΡΥΘΜΙΣΗΣ



| | | | |
|-----------|-----------|--|--|
| ΑΠ-018570 | ΑΥΛΟΣ S10 | | |
|-----------|-----------|--|--|

BY PASS για μικρές αντλίες 200bar max



VR 54
180bar/30lit
3/8-3/8

ΑΠ-018623



VR 56
200bar/30lit
3/8-3/8

ΑΠ-018624



VB7
220bar/30lit
3/8-3/8

ΑΠ-018615

BY PASS (compensated) με εξισορόπηση πίεσης έως 310bar max



VB 9
250bar/30lit (3/8)

VB9 ΧΩΡΙΣ ΚΑΠΑΚΙ

ΑΠ-018614



VB9 ME ΚΑΠΑΚΙ

ΑΠ-018613



VB9 ΚΑΠΑΚΙ +STOP

ΑΠ-018610



VRC-25
max 310bar/30lit (3/8)

VRC 25 ΧΩΡΙΣ ΚΑΠΑΚΙ

ΑΠ-018644



VRC 25 ME ΚΑΠΑΚΙ

max 310bar/30lit (3/8)

ΑΠ-018645



VRC 25 ME ΚΑΠΑΚΙ+STOP

max 310bar/30lit (3/8)

ΑΠ-018646

BY PASS έως 310bar max.



pulsar RV

280bar/40lit
3/8-3/8

ΑΠ-018609



PULSAR RV +STOP

280bar/40lit
3/8-3/8

ΑΠ-018628

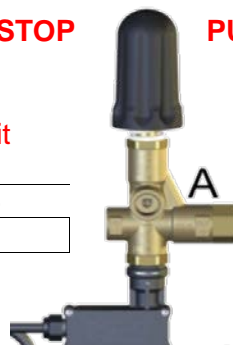

PULSAR+STOP με καπάκι

280bar/40lit
3/8-3/8

ΑΠ-018629



VRT 3

280bar/40lit
μπλε καπάκι 2 είσοδοι

ΑΠ-018647



VRT 3 easystart

310bar40L

ΑΠ-018619



VRT3+stop

280bar/40lit

ΑΠ-018604

NEW

BRV31 T

easystart
220-250bar max/45lit

ΑΠ-018653

NEW

BRV31 T NICKEL

220-250bar max/45lit

Υλικά inox-ορείχαλκος με nickel επίστρωση, κεραμική μπίλια & FKM στεγανοποιητικά.

ΑΠ-018654

ΑΣΦΑΛΙΣΤΙΚΑ BY PASS κατευθιαν συνδεσης 280bar max



VB 75

250bar/30lit

Κομπλέ με εισοδο
& λαδ/δες

| | |
|---------------|--|
| A/R :XM-RR-RC | |
| ΑΠ-018606 | |
| RR- RK-JK | |
| UDOR MC-BC | |
| ΑΠ-018602 | |
| INTERPUMP WS | |
| ANOVI RW-RG | |
| ΑΠ-018611 | |

VRF2

280bar/30lit



| | |
|-----------|--|
| ΑΠ-018625 | |
|-----------|--|

Χωρίς εισοδο νερού&βιδες



VRF2+stop

280bar/30lit

| | |
|-----------|--|
| ΑΠ-018617 | |
|-----------|--|

Χωρίς εισοδο νερού



VRF 2+ 1/8

280bar/30lit

| | |
|-----------|--|
| ΑΠ-018648 | |
|-----------|--|

Χωρίς εισοδο νερού



VRF 2+injector

280bar/30lit

| | |
|-----------|--|
| ΑΠ-007720 | |
|-----------|--|

Χωρίς εισοδο νερού

| ΕΙΣΟΔΟΣ ΝΕΡΟΥ+ΒΙΔΕΣ | |
|---------------------|-----------------|
| ΑΠ-018650 | IP-UDOR, RW, RG |
| ΑΠ-018652 | A/R RC,RR RK,JK |
| ΑΠ-018651 | UDOR PN 3/8 |

ΑΣΦΑΛΙΣΤΙΚΑ BY PASS ZERO εως 280 bar



PULSAR zero car wash

160bar max/20lit

Είσοδος-έξοδος 3/8

| | |
|-----------|--|
| ΑΠ-018639 | |
|-----------|--|

PULSAR zero+stop

ΑΠ-018638

μηδενική πίεση στο πιστόλι & αντλία

- *Αυξάνει την ασφάλεια του χρήστη.
- *Μειώνει την δύναμη πίεσης σκανδάλης του πιστολιού.
- *Χωρίς πίεση η σωλήνα πίεσεως γίνεται ευκολοδούλευτη και διαρκεί περισσότερο.
- *Στο πάτημα σκανδάλης η πίεση αυξάνεται σταδιακά
- *Αυξάνει την διάρκεια ζωής στο μηχάνημα στα εξαρτήματα όπως πιστόλι,μπράτσο, περιστροφικά άκρα, μοτέρ, αντλίας, σερμπαντίνας κ.λ.π.



VB 80

zero+stop

280bar max
20-80l/m

Είσοδος-έξοδος 1/2

ΑΠ-018637

ΑΣΦΑΛΙΣΤΙΚΑ BY PASS 350 εως 440 bar



V.H.P

390bar/40lit

in-out 3/8
by pass 3/8
max 390 bar
40lit/min

ΑΠ-018612



VB 350

με καπάκι

in-out 3/8
by pass 1/2
max 390 bar
40lit/min

ΑΠ-018634



VB 350 S

in-out 3/8
by pass 1/2
max 390 bar
40lit/min

ΑΠ-018616



VB43

aisi 303 INOX

in-out 1/2
by pass 1/2
max 440 bar
80lit/min

ΑΠ-018608

V.H.P 39 +STOP

ΑΠ-018649

ΑΣΦΑΛΙΣΤΙΚΑ

BY PASS 500 εως 1100 bar



VB53
550bar/80lit
1/2-1/2
inox aisi 303

ΑΠ-018620

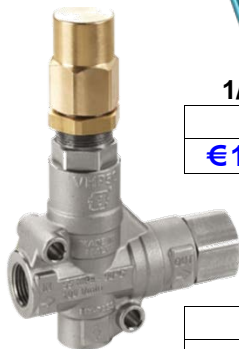

VHP51
500bar-550MAX/100lit
1/2-1/2 inox aisi 303

ΑΠ-018630
€198,66 246,34

VHP60
1/2-1/2
550bar-600MAX/100lit

ΑΠ-018631



VB1000
1/2-1/2
inox aisi 303
1000-1100bar max
lit 9min-40max

ΑΠ-018635

κατόπιν παραγγελίας

ΑΣΦΑΛΙΣΤΙΚΑ

BY PASS

ΠΑΡΟΧΗΣ 1/2 80 -100 lit



VB 85
in-out-by pass1/2
80 lit/min
Ασπρο ελατήριο
160-180bar max

ΑΠ-018626

Μπλέ ελατήριο
280-310 bar max

ΑΠ-018605



VRT 100
in-out 1/2-1/2
by pass 1/2
100 lit/min
Κίτρινο ελατήριο
170-190bar max

ΑΠ-018621

Μπλέ ελατήριο
320-350 bar max

ΑΠ-018622

ΑΣΦΑΛΙΣΤΙΚΑ

BY PASS

ΜΕΓΑΛΗΣ ΠΑΡΟΧΗΣ 1" 250 lit



VB 200

in-out 1"
by pass 1"
150-170bar max
200 lit/min

ΑΠ-018618



VHP31/250

in-out 1"
by pass 1"
150-170bar max
250 lit/min

ΑΠ-018632

ΑΣΦΑΛΙΣΤΙΚΑ ΡΥΘΜΙΣΗΣ ΜΕΓΙΣΤΗΣ ΠΙΕΣΗΣ



VLP 12
25-280 bar max/17lit
1¼-16mm

ΑΠ-018689



STV 28
25-280 bar max/25lit
in Out 3/8

ΑΠ-200068



STV 40
36-400 bar max
90°C in Out 3/8

ΑΠ-018603



SVL 2025

3/4
250bar max
80bar min
250l/m90°C

ΑΠ-018690



SVL 50

1/2
560bar max
200bar min
100lit/m90°C

ΑΠ-018691



VS 1100

3/8
1100bar max
500bar min
40lit/m 120°C
κατόπιν παραγγελίας

ΑΠ-018692

EASY START ES1



NEW

Βαλβίδα εύκολης εκκίνησης
Η λύση στα μονοφασικά.

ΑΠ-018534

ES1

ΒΑΛΒΙΔΕΣ (air controlled)εντολή αέρα on-off



Εντολή αέρα 6bar
175 bar max. 90°C

| ΚΩΔΙΚΟΣ | in-out | lit/min | € | € +ΦΠΑ |
|-----------|--------|---------|---|--------|
| ΑΠ-018660 | 1\4 | 30 | | |
| ΑΠ-018661 | 1\2 | 80 | | |
| ΑΠ-018662 | 3\4 | 120 | | |

ΡΑΚΟΡ ΜΑΣΤΟΙ ΠΛΥΣΤΙΚΩΝ



ΣΥΝΔΕΣΜΟΙ πλυστικών

ΜΑΣΤΟΙ πλυστικών Α-Α

ΜΟΥΦΑ πλυστικών Α-Θ

| | | | | | |
|---|------------|-----------|---------------|-------------------------|------------|
| ΡΣ-072022 | 22Χ1,5 | ΡΣ-072206 | 22Χ1,5-1/4 | ΡΣ-072006 | 22Χ1,5-1/4 |
| ΡΣ-072121 | 21Χ1,5 | ΡΣ-071022 | 22Χ1,5-3/8 | ΡΣ-072010 | 22Χ1,5-3/8 |
| ΡΣ-072225 | 22Χ1,5e.l. | ΡΣ-072208 | 22Χ1,5e.l-1/4 | ΡΣ-072111 | 21Χ1,5-3/8 |
| Σύνδεσμος μετατροπής 22χ1,5- 22χ1,5 e.l. | | ΡΣ-072211 | 22Χ1,5e.l-3/8 | ΜΟΥΦΑ εξόδου Α-Θ 22Χ1,5 | |
| ΡΣ-072422 | | ΡΣ-071322 | 22χ1,5-1/2 | ΡΣ-072222 | 22Χ1,5 Α-Θ |



ΣΥΝΔΕΣΜΟΣ
με πλαστικό 22χ1,5

ΡΣ-072224



ΜΟΥΦΑ κάννης
ΚΟΜΠΛΕ18χ1,5 O/R
για γερμανικό μπεκ σε 1/4κάννη

ΡΣ-070618 18x1,5-1/4



ΜΟΥΦΑ κάννης σκέτη

ΡΣ-070619 18x1,5-1/4

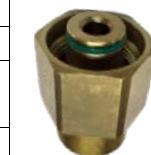

ΜΟΥΦΑ εξόδου
Θ e.l σε αρσ.22χ1,5

ΡΣ-074022

ΑΝΤΙΣΤΡΟΦΑ . D14
ΘΗΛΥΚΑ 22Χ1,5
D14 αρσενικό σπείρωμα



ΡΣ-070622 22Χ1,5-1/4

ΡΣ-072210 22Χ1,5-3/8

ΑΝΤΙΣΤΡΟΦΑ . D14
με θηλυκό σπείρωμα



ΡΣ-070620 22Χ1,5-1/4

ΡΣ-071020 22Χ1,5-3/8

ΡΣ-071021 21Χ1,5-3/8



ΜΟΥΦΑ κάννης
θηλ.18Χ1,5-θηλ.1/4

ΡΣ-071806

Ρακόρ μετατροπής
A1/4-Θ18Χ1,5

ΡΣ-071418

Θ1/4-A14Χ1,5

ΡΣ-07614

πιστόλι-china ρακόρ



Μπαγιονέτα για KARCHER
Ορειχάλκινη 280bar /30l 90° C

ΑΠ-070000

Πλαστική 180bar /20lit 60° C

ΑΠ-070001

Μπαγιονέτα για BOSCH
Πλαστική 100bar /20lit 60° C

ΑΠ-070004

Ορειχάλκινη 140bar /30l 60° C

ΑΠ-070005

Μπαγιονέτα για NILFISK
Ορειχάλκινη 140bar /30l 90° C

ΑΠ-070006

Μπαγιονέτα για LAVOR

Ορειχάλκινη 180 /30l 90° C

ΑΠ-070007

ΑΝΝΟΒΙ-BLACK&DECKER

Ορειχάλκινη 180 /30l 90° C

ΑΠ-070003

ΡΑΚΟΡ ΤΑΧΕΙΑΣ ΣΥΝΔΕΣΕΩΣ ΒΙΔΩΤΑ ΠΕΡΙΣΤΡΕΦΟΜΕΝΑ ΕΩΣ 280bar

Περιστρεφόμενο 22χ1,5 Α-Θ



2 O/R +Ρουλεμάν D14

ΡΣ-072223 22Χ1,5

Περιστρεφόμενο 22χ1,5-Θ1/4



Θ 22Χ1,5 ΜΕ 2 O/R - Θ 1/4

ΑΠ-076222 22Χ1,5-1/4

ΜΑΣΤΟΙ με 2 O/R

22Χ1,5 2 O/R D14



ΑΠ-072206 22Χ1,5-A1/4

ΑΠ-072210 22Χ1,5-A3/8

ΑΠ-070622 22Χ1,5-Θ1/4



ΠΕΡΙΣΤΡΟΦΙΚΟ D11

(θηλ 1/2)

ΑΠ-070013 ΑΡΣ. 1/4

ΑΠ-070012 ΑΡΣ. 3/8



ΠΕΡΙΣΤΡΟΦΙΚΟ D11

(Αρσ 1/2)

ΑΠ-070011 ΑΡΣ. 3/8



ΠΕΡΙΣΤΡΟΦΙΚΟ D11

(Αρσ 1/2)



ΑΠ-070010 ΘΗΛ. 3/8

ΡΑΚΟΡ ΤΑΧΕΙΑΣ ΣΥΝΔΕΣΕΩΣ ΙΝΟΧ ΒΙΔΩΤΑ ΠΕΡΙΣΤΡΕΦΟΜΕΝΑ ΕΩΣ 700bar

| | | | | | |
|--|---------|---|---------|---|----------|
|  M 24X1,5- 2 O/R | |  M 24X1,5- 2 O/R | |  M 24X1,5- 2 O/R | |
| Βιδωτό θηλυκό 24x1,5 | | Μαστός αρσενικός 24x1,5 | | Μούφα 24x1,5-θηλυκό | |
| ΑΠ-072406 | ΑΡΣ.1/4 | | | € | € +ΦΠΑ |
| ΑΠ-072410 | ΑΡΣ.3/8 | | | | |
| | | ΑΠ-072411 | ΑΡΣ.3/8 | | |
| | | | | ΑΠ-070624 | ΘΗΛ. 1/4 |
| | | | | ΑΠ-071024 | ΘΗΛ. 3/8 |

ΤΑΧΥΣΥΝΔΕΣΜΟΙ ΠΛΥΣΤΙΚΩΝ ΕΛΕΥΘΕΡΗΣ ΡΟΗΣ

| | | | | | |
|---|----------|--|----------|--|----------|
|  280bar 30l/m 90°C | |  280bar 30l/m 90°C | |  280bar 40l/m 90°C | |
| ΤΑΧΥΣΥΝΔΕΣΜΟΙ ARS U310 1/4 | | ΤΑΧΥΣΥΝΔΕΣΜΟΙ ARS 250 1/4 | | ΤΑΧΥΣΥΝΔΕΣΜΟΙ ARS 250 3/8 | |
| Ορ/νοι 1/4 κούμπωμα 11,7mm | | Ορ/νοι νίκελ 1/4 κούμπωμα 15mm | | Ορ/νοι νίκελ 3/8 κούμπωμα 15mm | |
| για μπέκ Qstyle | | ελεύθερης ροής | | ελεύθερης ροής | |
| | € | | € | | € +ΦΠΑ |
| ΑΠ-018532 | Κούμπωμα | ΑΠ-018530 | Κούμπωμα | ΑΠ-018537 | Κούμπωμα |
| ΑΠ-018533 | ταχ/σμος | ΑΠ-018531 | ταχ/σμος | ΑΠ-018538 | ταχ/σμος |

| | | | | | |
|---|----------|---|----------|---|----------|
|  280bar 50l/m 90°C | |  inox 350bar 50l/m 90°C | |  | |
| ΤΑΧΥΣΥΝΔΕΣΜΟΙ ARS 220 3/8 | | ΤΑΧΥΣΥΝΔΕΣΜΟΙ ARS 350 3/8 | | ΤΑΧΥΣΥΝΔΕΣΜΟΣ ΚΑΝΝΗΣ | |
| Ορ/νοι νίκελ 3/8 κούμπωμα 19,9mm | | inox aisi 303 3/8 κούμπωμα 19,9mm | | για KEW - ALTO-NILFISK | |
| ΑΠ-018421 | Κούμπωμα | ΑΠ-070016 | Κούμπωμα | ΑΠ-018505 | Κούμπωμα |
| ΑΠ-018422 | ταχ/σμος | ΑΠ-070015 | ταχ/σμος | ΑΠ-018506 | ταχ/σμος |

ΤΑΧΥΣΥΝΔΕΣΜΟΙ - ΧΑΜΗΛΗΣ ΤΡΟΦΟΔΟΣΙΑΣ ΝΕΡΟΥ

| | | | | | |
|--|-------------|--|------------|--|--------|
|  10bar 24l/m 90°C | |  | |  8bar 45°C | |
| ΤΑΧΥΣΥΝΔΕΣΜΟΙ ΝΕΡΟΥ 3/4 | | 3/4ορ/νοι τύπου garden | | ΦΙΛΤΡΟ ΑΤΛΑΣ | |
| ΑΠ-018427 | σουρά 17-19 | ΑΠ-018540 | ΚΟΥΜΠΩΜΑ | | € |
| ΑΠ-018426 | Ταχ/σμος | ΑΠ-018541 | ΣΩΜΑ12-15 | | € +ΦΠΑ |
| | | ΑΠ-018542 | ΣΩΜΑ16-19 | | |
| | | ΑΠ-018543 | ΦΙΛΤΡΟinox | | |
| ΑΠ-019001 | 3/4 | | | | |
| ΑΠ-019002 | 1" | | | | |

ΦΙΛΤΡΑ ΝΕΡΟΥ ΓΙΑ ΠΛΥΣΤΙΚΕΣ

| | | | | | |
|---|------------|--|-----|---------------------------------------|---------------|
|  10bar 30l/m 40°C 50mesh | |  10bar 80l/m 40°C 50mesh | | Τιμή χωρίς ανταλλακτικό φίλτρο | |
| ΦΙΛΤΡΟ ΝΕΡΟΥ 1/2 | | ΦΙΛΤΡΟ ΝΕΡΟΥ ΠΛΑΣΤΙΚΟ | | ΑΠ-019003 ΝΗΜΑ | |
| ΑΠ-000010 | 1/2 Θ-Θ | ΑΠ-000031 | 3/4 | ΑΠ-019004 | ΣΙΤΑ |
| ΑΠ-000030 | 1/2Θ-Θ+1/4 | ΑΠ-000034 | 1" | ΑΠ-019005 | ΒΑΣΗ |
| | | | | ΑΠ-019006 | κλειδί |
| | | | | ΦΙΛΤΡΟ ΝΕΡΟΥ ορειχ/κίνο | |
| | | | | 30l/m 100°C | |
| | | | | 45mesh | |
| | | | | | € |
| | | | | | € +ΦΠΑ |
| | | | | ΑΠ-019012 | 1/2 |
| | | | | ΑΠ-019013 | 3/4 |

| | | | | | |
|--|-------|---|-------|---|--|
|  60°C 8bar/30l 200mesh | |  | |  | |
| ΦΙΛΤΡΟ ΝΕΡΟΥ 3/4 st 33 | | ΦΙΛΤΡΟ ΝΕΡΟΥ- Hobby | | ΦΙΛΤΡΟ απορυπαντικού με αντεπίστροφη | |
| με nylon σίτα 70micron Α-Θ 3/4 για όλα τα μικρά πλυστικά | | 3/4 με garden κούμπωμα για όλα τα μικρά πλυστικά | | ΑΠ-000101 Φ 6 mm | |
| ΑΠ-019010 | st 33 | ΑΠ-082130 | hobby | | |

| | | | | | |
|---|--|--|--|---|--|
|  <p>ΤΕΠΟΖΙΤΟ ΝΕΡΟΥ 4 Lit.</p> | |  | |  | |
| <p>με φλωτέρ- φίλτρο εισόδου</p> | | <p>ΣΚΕΤΟ ΑΠ-000038</p> | | <p>ΦΛΟΤΕΡ 3/4 RGB Μαύρο</p> | |
| <p>ΑΠ-000015</p> | | <p>ΚΟΜΠΛΕ ΑΠ-000057</p> | | <p>ΦΛΟΤΕΡ 3/4 FV ΜΠΛΕ</p> | |
| <p>φίλτρο εισόδου 1/2</p> | | <p>ΑΠ-000008 RGBμαυρο</p> | | <p>ΑΠ-000009 MG</p> | |
|  <p>25-350bar 6amp</p> | |  <p>40-350bar 15amp</p> | |  <p>40-600bar 15amp</p> | |
| <p>ΠΡΕΣΟΣΤΑΤΗΣ PR5</p> | | <p>ΠΡΕΣΟΣΤΑΤΗΣ PR16</p> | | <p>ΠΡΕΣΟΣΤΑΤΗΣ PS 600</p> | |
| <p>ΑΠ-000041 1/8</p> | | <p>ΑΠ-000007 1/4</p> | | <p>ΑΠ-000111 1/4</p> | |
| <p>ΑΠ-000063 1/4</p> | | <p>ΑΠ-000105 3/8</p> | | <p>ΑΕΡΟΚΩΔΩΝΑΣ</p> | |
| <p>280bar/30lit 3 amp 75°C Οριζόντιος</p>  | |  | |  <p>210bar αζωτο40 bar 28x1,5 3/8 0,16lit L127mm</p> | |
| <p>ΡΟΟΣΤΑΤΗΣ flow switch</p> | | <p>ΒΑΝΑ απορυπαντικού</p> | | <p>ΑΠ-000058 1/2 0,35lit L153mm</p> | |
| <p>ΑΠ-000066 3/8</p> | | <p>ΑΠ-200025 1/4</p> | | <p>ΑΠ-000059</p> | |
|  | |  | | <p>ΘΕΡΜΟΒΑΛΒΙΔΑ 1/2</p> <p>Πίεση max 10 bar 56°C Προστασία αντλίας από πίεση επιστροφών, θερμοκρασία-παγετό</p> | |
| <p>ΑΝΤΕΠΙΣΤΡΟΦΕΣ</p> | | <p>ΣΑΣΜΑΝ ΒΕΝΖΙΝΟΜΗΧΑΝΗΣ B24</p> | | <p>ΑΠ-018509 1/2</p> | |
| <p>Ορειχάλκινες 150 bar</p> | | <p>ΑΠ-000116 B24 25,4</p> | | <p>RF120/280</p> | |
| <p>ΑΠ-018801 1/4 25L</p> | | <p>ΑΠ-000117 B24 28,6</p> | | <p>310 bar max 120lit/min 90°C Είσοδος έξοδος 3/4</p> | |
| <p>ΑΠ-018802 3/8 40L</p> | | <p>ΑΠ-000118 B31 28,6</p> | | <p>κατόπιν παραγγελίας</p> | |
| <p>ΑΠ-018803 1/2 80L</p> | | <p>Μέχρι 24 HP μείωση 2,176 : 1 Στρόφαλος αντλίας 24mm</p> | | <p>ΠΟΔΟΒΑΛΒΙΔΑ ON-OFF</p> | |
| <p>inox 400 bar</p> | | <p>ΣΑΣΜΑΝ ΒΕΝΖΙΝΟΜΗΧΑΝΗΣ B31</p> | | <p>ΑΠ-000120 RF120/280</p> | |
| <p>ΑΠ-018901 1/4 25L</p> | | <p>31 HP μείωση 2,176 : 1 Στρόφαλος αντλίας 24mm</p> | | <p>ΑΝΤΛΙΑ ΑΝΑΡΟΦΗΣΗΣ ΛΑΣΠΗΣ με πίεση πλυστικού</p> | |
| <p>ΑΠ-018902 3/8 40L</p> | | <p>ΑΠ-000112 με ντίτζα</p> | | <p>ΑΠ-000115 με ντίτζα</p> | |
| <p>ΑΠ-018903 1/2 80L</p> | |  | |  | |
| <p>ΠΡΕΣΟΣΤΑΤΗΣ ΓΚΑΖΙΟΥ RG</p> | | <p>ΑΝΤΛΙΑ ΑΝΑΡΟΦΗΣΗΣ ΛΑΣΠΗΣ με πίεση πλυστικού</p> | | <p>NEW</p> | |
| <p>ΑΠ-000103 σκέτος</p> | | <p>ΑΠ-000118 B31 28,6</p> | | <p>Με την πίεση του πιεστικού έχουμε αναρόφηση νερού, λάσπης 1¼ σωλήνα είσοδος 3/8 &μπέκ 0°χρειάζεται.</p> | |
| <p>ΑΠ-000115 με ντίτζα</p> | | <p>ΑΠ-000112 με ντίτζα</p> | | <p>Για αδειασμα δεξαμενών, υπογειών. π.χ. με πλυστικό 200/15lit σε 2μ υψόμετρο αποδίδει 120 L/M λάσπης.</p> | |
| <p>ΠΡΕΣΟΣΤΑΤΗΣ ΓΚΑΖΙΟΥ RG55</p> | |  | | <p>ΑΠ-018499</p> | |
| <p>ΑΠ-000112 με ντίτζα</p> | | <p>3/8 500-550 bar max. με συρματόσχοινο κομπλε 1m. Ρύθμισης από 7-14 mm</p> | | | |

ΘΕΡΜΟΣΤΑΤΗΣ 0-120οC

ΑΡΣ. 14X1 & καπάκι ενδειξης.
Καλώδιο υδραργύρου 1,20cm
αρσ. 14x1



ΑΠ-000062

ΘΕΡΜΟΣΤΑΤΗΣ 0-120οC

απλής επαφής
καπάκι ενδειξης.
μήκος 0,90 cm



ΑΠ-000061

ΘΕΡΜΟΣΤΑΤΗΣ & ΔΙΑΚΟΠΤΗΣ on-off

αρσ. 14x1



ΑΠ-700004

ΜΟΥΦΑ ΘΕΡΜΟΣΤΑΤΗ

1/2-14X1



ΡΣ-071413

ΤΑΦ ΕΞΟΔΟΥ ΣΕΡΜΠΑΝΤΙΝΑΣ

1X1/2 3X3/8



ΑΠ-000119

ΑΝΤΛΙΑ ΠΕΤΡΕΛΑΙΟΥ

ΑΠ-200020 Δεξια+βάση

ΑΠ-200022 Αριστ+βάση

ΜΟΤΕΡ ΚΑΥΣΤΗΡΑ

ΜΟ-100001

Για δεξιά αντλία

ΜΟ-100000

Για αριστερή αντλία

**ΚΟΜΠΛΕΡ ΠΛΑΣΤΙΚΟ**

V2-19μαυρο

V2-18ασπρο



χωρίς φίς-καλώδιο

ΜΑΓΝΗΤΙΚΗ ΠΕΤΡΕΛΑΙΟΥ

ΑΠ-200001 24 volt

ΑΠ-200013 220 volt

ΣΠΙΝΘΗΡΙΣΤΗΣ

ΑΠ-200070 220V 2X4KW

ΑΠ-200024 220V 2X5,5

ΑΠ-000022 220V ηλεκτρονικός

ΑΠ-000033 380V ηλεκτρονικός

Ο ηλεκτρονικός είναι χωρίς καλώδιο

**ΚΑΛΩΔΙΑ ΥΨΗΛΗΣ ΑΚΡΟΔΕΚΤΕΣ**

ΑΠ-222222 Ακροδέκτης

ΑΠ-200050 Καλώδιο/μετρο

ΑΠ-235334 καλώδιο 0,45 με ακροδέκτες

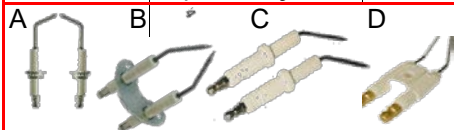
**ΚΑΥΣΤΗΡΕΣ ΚΟΜΠΛΕ ΠΛΑΣΤΙΚΩΝ tecnomec**

tecnomec italy

30Lit

**ΑΚΙΔΕΣ ΚΑΥΣΤΗΡΑ**

ΑΠ-700003 A Tecnomec

ΑΠ-212525 B Portotecnica

ΑΠ-800001 B Polytecno

ΑΠ-800008 D MAYER



300 micron

ΦΙΛΤΡΟ ΠΕΤΡΕΛΑΙΟΥ

ΑΠ-272506 SIRIO Φ30

ΑΠ-234840 IPC Φ45

| ΚΩΔΙΚΟΣ | BAR | LIT | Kcal/min | M-Π-Y cm | € | €+ΦΠΑ |
|-----------|----------|-----|----------|----------|---|-------|
| ΑΠ-700013 | 200 inox | 15 | 55.000 | 32X32X54 | | |
| ΑΠ-700012 | 200 inox | 21 | 67.000 | 32X32X60 | | |
| ΑΠ-700011 | 200 inox | 30 | 120.000 | 70x40x99 | | |
| ΑΠ-700015 | 500 inox | 21 | 67.000 | 32X32X60 | | |

ΜΠΕΚ ΠΕΤΡΕΛΑΙΟΥ**12 volt ΚΑΥΣΤΗΡΑΣ INOX 200/21**

ΑΠ-700010 200 INOX 21 67.000 32X32X60

60° -0,85-1,00-1,25
1,35-1,50-1,75-2,00

ΑΠ-400000



Schneider Germany

ΔΙΑΚΟΠΤΗΣ ΜΕ ΘΕΡΜΙΚΟ

ΑΠ-018600 9-14amp 5,5hp

ΑΠ-018607 13-18a 7,5-10hp

ΑΠ-018655 17-23a 10-15hp

ΑΠ-018640 20-25amp 15hp

ΚΑΥΣΤΗΡΕΣ ΠΛΑΣΤΙΚΩΝ aliberti

Πυθμένας από συμπιεσμένο κεραμικό υλικό.
κατόπιν παραγγελίας τα 500bar

| ΚΩΔΙΚΟΣ | BAR/LIT | ΜΠΕΚ | Kcal/ΚΑΤΑΝΑΛΩΣΗ | M-Π-Y cm | € | €+ΦΠΑ |
|-----------|------------|------|-----------------|----------|---|-------|
| ΑΠ-500002 | 250bar/15L | 1,25 | 56000-4,78kg/h | 58x40x61 | | |
| ΑΠ-500004 | 250bar/21L | 1,75 | 69000-6,7kg/h | 58x40x74 | | |

ΚΑΘΑΡΙΣΜΟΣ ΦΩΤΟΒΟΛΤΑΙΚΩΝ- ΥΨΗΛΩΝ ΚΤΗΡΙΩΝ



ΒΟΥΡΤΣΑ SR8 ΠΕΡΙΣΤΡΟΦΙΚΗ

| | | | |
|-----------|--|--|--|
| ΑΠ-018701 | | | |
|-----------|--|--|--|

ΚΑΘΑΡΙΣΤΗΣ Solar panel

220 bar max

11,4lit/min 60°C

διάμετρος 38cm

ΑΠ-018332



ΠΙΣΤΟΛΙ ΤΗΛΕΣΚΟΠΙΚΟ 5,5 Μ

| | | | |
|-----------|-------|--|--|
| ΑΠ-018327 | 5,5mt | | |
| ΑΠ-018326 | ζώνη | | |

ΒΟΥΡΤΣΑ ΦΥΣΙΚΗ ΤΡΙΧΑ

Ανθεκτική κατασκευή φυσική τρίχα 60%+ 40% συνθετική για πλούσιμο χωρίς να αφήνει σημάδια -γρατζουνιές

| | | | |
|-----------|-------|--|--|
| ΑΠ-018330 | 60 mm | | |
| ΑΠ-018331 | 90 mm | | |

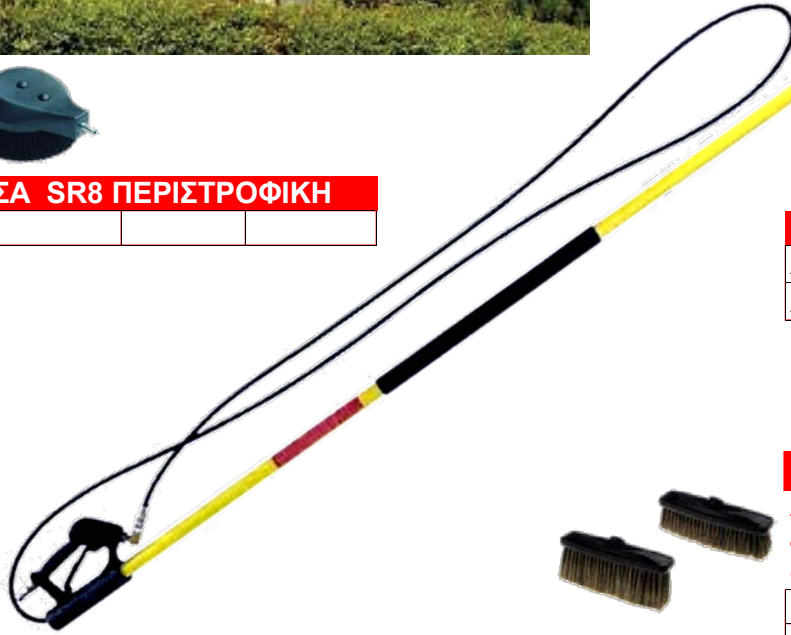

ΚΑΘΑΡΙΣΜΟΣ ΔΑΠΕΔΩΝ



ΔΑΠΕΔΟΚΑΘΑΡΙΣΤΗΣ FC38

220 bar max 11,4lit/min 60°C

διάμετρος 38cm

Μπέκ 035

| | | | |
|-----------|-------|--|--|
| ΑΠ-018333 | FC 38 | | |
|-----------|-------|--|--|

LP 1 inox

χωρίς πιστόλι

280 bar max

20lit/min 90°C

Μπέκ 4x015 σταθερά

Μπέκ 1x40 για αφρό

956mm

Τιμή χωρίς πιστόλι

410mm

210

κατόπιν παραγγελίας

LP460pro

280 bar max

40lit/min 82°C

διάμετρος 45,7cm

Μπέκ 2x025

| | | | |
|-----------|--|--|--|
| ΑΠ-018334 | | | |
|-----------|--|--|--|



LP 510 inox

280 bar max

30lit/min 82°C

διάμετρος 56cm

Μπέκ 2x02

| | | | |
|-----------|--|--|--|
| ΑΠ-018335 | | | |
|-----------|--|--|--|

ΑΞΕΣΟΥΑΡ CAR WASH

ΜΠΡΑΤΣΟ ΙΝΟΧ ΟΡΟΦΗΣ

ΡΑ ITALY

Περιστροφή 360° εξ ολοκλήρου ΙΝΟΧ με δύο ρουλεμάν στεγανά, δύο περιστροφικούς συνδέσμους, βαρέως τύπου

MONO

Μήκος 2m 11,6 kgr 200bar 90°C

ΑΠ-018321

ΔΙΠΛΟ 1,750-1,60

ΑΠ-018322

ΜΠΡΑΤΣΟ ΙΝΟΧ ΟΡΟΦΗΣ TECOMEC ITALY

ΜΠΡΑΤΣΟ ΣΠΑΣΤΟ 1,60m Χωρίς βάση

ΑΠ-018370

ΒΑΣΗ ΜΟΝΗ

ΑΠ-018369

ΒΑΣΗ ΔΙΠΛΗ

ΑΠ-018368

ΒΑΣΗ ΙΝΟΧ 0.70 ΔΑΠΕΔΟΥ italy για πιστόλι ΑΠ-018337

ΜΠΡΑΤΣΟ ΙΝΟΧ ΟΡΟΦΗΣ ΜΟΝΟ ΤW

Περιστροφή 360° εξ ολοκλήρου ΙΝΟΧ με δύο ρουλεμάν στεγανά, δύο περιστροφικούς συνδέσμους

Μήκος 1,50m 200bar 90°C

ΜΠΡΑΤΣΟ ΙΝΟΧ ΟΡΟΦΗΣ ΔΙΠΛΟ ΤW

ΑΠ-011021

Περιστροφή 360° ΙΝΟΧ με δύο ρουλεμάν στεγανά, δύο περιστροφικούς συνδέσμους

Μήκος 1,90m -1,70m 200bar 90°C

ΑΠ-011020

ΒΑΣΗ ΙΝΟΧ 0.70 ΔΑΠΕΔΟΥ TW

ΑΠ-011025

Αντ/κό πλαστικό

ΑΠ-011026

ΠΕΡΙΣΤΡΕΦΟΜΕΝΑ βαρέως τύπου για μπράτσα οροφής- ανέμες έως 280bar

P.A ITALY



Περιστροφή με ρουλεμάν
SW25 περιστρ/νο ισίο ΙΝΟΧ
280bar 30rpm/min 120°C

ΑΠ-018433

1/4

ΑΠ-018423

3/8

ΑΠ-018458

1/2

TECOMEC ITALY



Περιστροφή με ρουλεμάν
CW περιστρ/νο ισίο ΙΝΟΧ
280bar 30rpm/min 120°C

ΑΠ-018547

1/4

ΑΠ-018548

3/8

ΑΠ-018549

ΚΙΤ επ/ης

M.T.M ITALY



Περιστροφή με ρουλεμάν
MTM περιστρ/νο ισίο ΙΝΟΧ
280bar 30rpm/min 120°C

ΑΠ-018760

1/4

ΑΠ-018761

3/8



SW90 ΙΝΟΧ ΓΩΝΙΑ

Περιστροφή με O/R
280bar 30rpm/min 120°C

ΑΠ-018435

1/4

ΑΠ-018424

3/8



Περιστροφή με O/R
CW90 περ/νο γωνία ΙΝΟΧ

ΑΠ-018544

1/4

ΑΠ-018545

3/8

ΑΠ-018546

ΚΙΤ επ/ης



Περιστροφή με O/R
MTM περ/νο γωνία ΙΝΟΧ

ΑΠ-018762

1/4

ΑΠ-018763

3/8

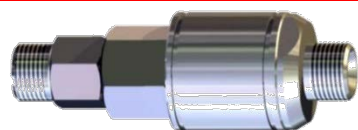

περιστρεφόμενο **ΑΝΕΜΗΣ**
280bar 90°C

ΑΠ-018441

3/8

ROLLER 20 40

ΑΠ-200012

3/8



περιστρεφόμενο 3/8 ορειχάλκινο
310bar 45 lit 160°C

ΑΠ-018764

3/8



ΣΥΣΤΗΜΑ ΑΦΡΟΥ easy foam



| | | | | | | |
|--|---------------------------------|---------------------|---|-----------|---|--|
|  | Injector AIS35 | | ΣΕΤ ΜΠΕΚ AIS35 | | SG31+KANNH EX28 | |
| | Stainless Steel ρυθμιζόμενος | |  | |  | |
| | 310bar 90°C | | ΑΠ-018771 035 μπεκ κεφαλής 055,06,065 | | M 18X1,5 | |
| ΑΠ-018770 | | ΑΠ-018772 04 | | ΑΠ-018252 | | |
| | | μπεκ κεφαλής 065,07 | | | | |

| | | | | | | |
|---|-----|--|---|----------|-----------|--|
| 0° (καρφή) ΠΕΡΑΣΤΟ M18 | | | ΚΕΦΑΛΗ ΑΦΡΟΥ FH35 60° M18 | | | |
|  | | |  | | | |
| 310bar 45 lit 100°C | | |  | | | |
| IN 18X1,5 | | | ΦΙΛΤΡΑΚΙ ΑΝΤΑΛΛΑΚΤΙΚΟ | | | |
| ΑΠ-018746 | 05 | | ΑΠ-018524 | FH35 60° | ΑΠ-018529 | |
| ΑΠ-018747 | 055 | | | | | |
| ΑΠ-018748 | 06 | | | | | |
| ΑΠ-018749 | 065 | | | | | |
| ΑΠ-018750 | 07 | | | | | |

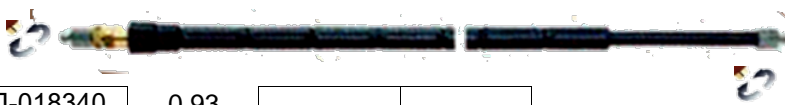
| | | | | | | |
|--|-------|--|--|--|-------|--|
| ΒΟΥΡΤΣΑ ΦΥΣΙΚΗ ΤΡΙΧΑ TECOMEC | | | | ΒΟΥΡΤΣΑ ΦΥΣΙΚΗ ΤΡΙΧΑ MTM | | |
|  | | | |  | | |
| Ανθεκτική κατασκευή φυσική τρίχα 60%+ 40% συνθετική για πλύσιμο χωρίς να αφήνει σημάδια -γρατζουνιές | | | | Ανθεκτική φυσική τρίχα 100% χωρίς να αφήνει σημάδια | | |
| ΑΠ-018330 | 60 mm | | | ΑΠ-018343 | 90 mm | |
| ΑΠ-018331 | 90 mm | | | | | |

| | | | | | | |
|--|------|--|--|--|--|--|
| ΚΑΝΝΗ ΒΟΥΡΤΣΑΣ ΠΕΡΙΣΤΡΕΦΟΜΕΝΗ | | | | INJECTOR ΑΦΡΟΥ ΚΑΝΝΗΣ | | |
|  | | | |  | | |
| | | | | ΑΠ-018342 Για αύξηση πίεσης απορρυπαντικού. | | |
| ΑΠ-018340 | 0,93 | | | | | |
| ΑΠ-018324 | 1,20 | | | | | |

| | | | | | | |
|---|-------------------------|-------|----------|---|--------|--|
| ΣΠΙΡΑΛ ΠΟΛΥΟΥΡΕΘΑΝΗΣ P.U.98 ZEC ITALY | | | | | | |
|  | | | | | | |
| Βαρέως τύπου για αέρα-νερό-απορρυπαντικά σε πλυντήρια, βουλακανιζατέρ κ.λ.π | | | | | | |
| ΣΠΙΡΑΛ ΙΣΙΕΣ ΑΚΡΕΣ ΧΩΡΙΣ ΡΑΚΟΡ | | | | | | |
| ΚΩΔΙΚΟΣ | ΠΕΡΙΓΡΑΦΗ | ΜΗΚΟΣ | W.P. bar | € | € +ΦΠΑ | |
| PA-013430 | PU 98 SH98 8X5 L10 | 10m | 17 | | | |
| PA-013431 | PU 98 SH98 8X5 L15 | 15m | 17 | | | |
| PA-013432 | PU 98 SH98 10X6,5 L10 | 10m | 13 | | | |
| PA-013433 | PU 98 SH98 10X6,5 L15 | 15m | 13 | | | |
| ΣΠΙΡΑΛ ΙΣΙΕΣ ΑΚΡΕΣ ΜΕ ΡΑΚΟΡ A-A 1/4 | | | | | | |
| ΚΩΔΙΚΟΣ | ΠΕΡΙΓΡΑΦΗ | ΜΗΚΟΣ | W.P. bar | € | € +ΦΠΑ | |
| PA-013407 | PU 98 SH98 8X5 L7,5 A-A | 7,5m | 17 | | | |
| Στα σπιδράλ ισχύει μεγάλη έκπτωση | | | | | | |

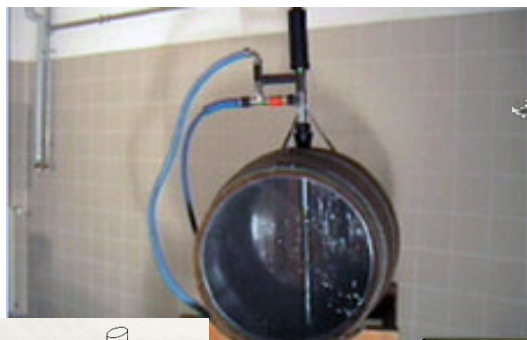

M21E



Διάμετρος Φ 40mm
Μήκος 550mm
Standard μετασχηματιστής 12volt
4 set μπτεκ 02-025-03-04

12volt 8watt
2 μπέκ M 4
250 bar max
21lit/min 90°C
14 rpm/min
3,2kg

ΑΠ-018220

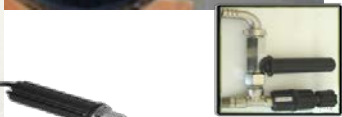
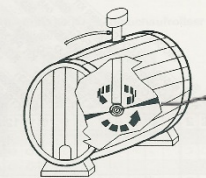

M25E με αναρόφηση υγρών

Διάμετρος Φ 40mm
Μήκος 730mm
Standard μετασχηματιστής 12volt
4 set μπτεκ 02-025-03-04

12volt 8watt
2 μπέκ M 4
160 bar max
25lit/min 90°C
14 rpm/min
5,570kg

ΑΠ-018235

κατόπιν παραγγελίας



M63E



κατόπιν παραγγελίας Διάμετρος Φ 65mm
Μήκος 915mm

10 rpm/min
15-40lit/min 90°C

4,9 kg

24volt 30watt
4μπέκ 1/8
160 bar max
χωρίς τροφοδοτικό

ΑΠ-018239

A30R αυτογυριζόμενη

Είσοδος 1/2 Διαμετρος 60mm
40-160 bar max. 9-33l/m 90°C
20-30 rpm/min 4μπτεκ M4
2,03 kgr καθαρισμός 360°

ΑΠ-018457

Κατόπιν παραγγελίας τιμή χωρίς μπτέκ

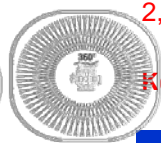

A 42 FR2 αυτογυριζόμενη

Είσοδος 1/2 Διαμετρος 72mm
40-160 bar max. 20-50 l/m 90°C
180-160 rpm/min 3 μπτεκ 1/4NPT
2,8 kgr καθαρισμός 70° μπροστά

Κατόπιν παραγγελίας τιμή χωρίς μπτέκ



ΑΠ-018442

A 42 R2 αυτογυριζόμενη

Είσοδος 1/2 Διαμετρος 86mm
40-160 bar max. 20-50 l/m 90°C
110-180 rpm/min
3 μπτεκ 1/8NPT
3,752kgr καθαρισμός 116°
Ιδανική για κάδους αποριμάτων
δεξαμενών, βαρελίων με ανοικτό
καπάκι

ΑΠ-018443

Κατόπιν παραγγελίας τιμή χωρίς μπτέκ

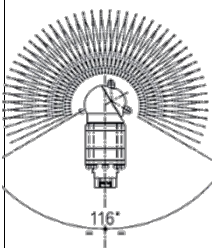

A 42 R360° αυτογυριζόμενη

Είσοδος 1/2 Διαμετρος 108mm
40-160 bar max. 13-50 l/m 90°C
18-24 rpm/min
4 μπτεκ 1/8NPT
3,752kgr καθαρισμός 360°
Κατόπιν παραγγελίας τιμή
χωρίς μπτέκ

ΑΠ-018439



Για καθαρισμό βυτιών-δεξαμενών-κάδων



Κατόπιν παραγγελίας
ανάλογα με το πλυστικό μηχ/μα
δεν συμπεριλαμβάνονται τα μπτέκ.

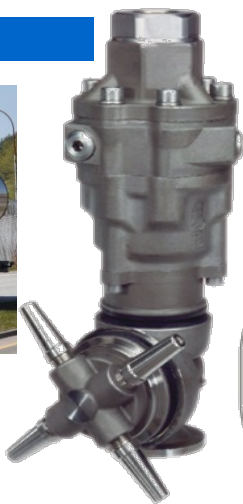

**A 80R αυτογυριζόμενη
INOX AISI 316**

Είσοδος 3\4
Πίεση W.P. BAR 140
καθαρισμός 360° Πίεση max. BAR 160
Παροχή lit/min 15-120
Θερμοκρασία 90°C
Μπέκ 4 χ1/4 NPT
Στροφές 10-20min
Βάρος 5,9 kgr

ΑΠ-018410

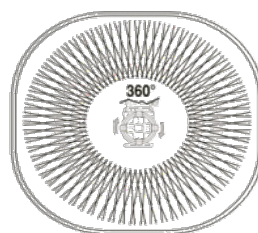



TK1 A

NEW

360°

10-250bar 90°C
20-60 l/min
20-30rpm
AISI 316 Stainless Steel-
PEEK Plastic EPDM
Με 2 ή 4 μπέκ 1/4
Είσοδος 1"

| | | |
|-----------|--|--|
| ΑΠ-018790 | | |
|-----------|--|--|



TK1 B

360°

10-250bar 90°C
50÷200 l/min
20-30rpm
AISI 316 Stainless Steel-
PEEK Plastic EPDM
Με 2 ή 4 μπέκ 1/4
Είσοδος 1"

| | | |
|-----------|--|--|
| ΑΠ-018791 | | |
|-----------|--|--|



SILOS



TK 2

NEW

240°

10-250bar 90°C
20-60 l/min
90-110rpm
AISI 316 Stainless Steel-
PEEK Plastic EPDM
Με 2 ή 3 ή 4 μπέκ 1/8
Είσοδος 1/2

| | | |
|-----------|--|--|
| ΑΠ-018792 | | |
|-----------|--|--|

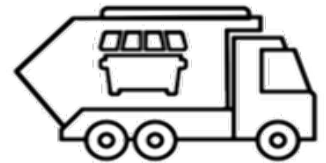

BIN WASHER



TK 3

NEW

360°

10-250bar 90°C
10-30 l/min
25-35rpm
AISI 316 Stainless Steel-
PEEK Plastic EPDM
Με 2 ή 4 μπέκ M4
Είσοδος 1/2

| | | |
|-----------|--|--|
| ΑΠ-018793 | | |
|-----------|--|--|



IBC



TK 4

NEW

20° 120°

10-250bar 90°C
20-60 l/min
90-110rpm
AISI 316 Stainless Steel-
PEEK Plastic EPDM
Με 2 ή 4 μπέκ
Είσοδος 1/2

| | | |
|-----------|--|--|
| ΑΠ-018794 | | |
|-----------|--|--|



20°



120°



CAR-WASH



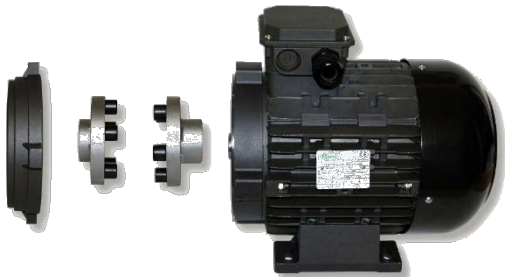
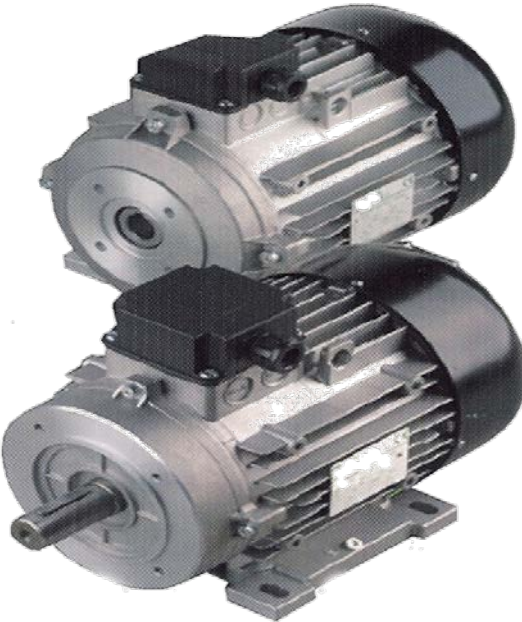

100% made in Italy ειδικά κατασκευασμένα για πλυστικά μηχανήματα continuous service S1 (40°C περιβάλλοντος 145°C αντοχή περιέλιξης) με εκκίνηση χωρίς αύξηση amp. Υλικά χαλκού κλάσης F Ρότορας από ενισχυμένο ατσάλι (C43 steel) για σκληρή δουλειά και απροβλημάτιστη χρήση.



ΜΟΤΕΡ ΚΟΜΠΛΑΡΙΣΤΟ ΘΗΛΥΚΟΣ ΑΞΟΝΑΣ

220 volt μονοφασικά 1450rpm

| ΚΩΔΙΚΟΣ | ΙΣΧΥΣ | | φλαντζα | ΤΑΣΗ | € | €+ΦΠΑ |
|-----------|-------|-----|---------|---------|---|-------|
| | HP | KW | βιδα | VOLT | | |
| MO-300220 | 3 | 2,2 | M6 | 220 1ph | | |
| MO-001341 | 3,5 | 2,3 | M6 | 220 1ph | | |
| MO-001333 | 4 | 3 | M6 | 220 1ph | | |
| MO-001823 | 5 | 3,7 | M6 | 220 1ph | | |

380 volt τριφασικά 1450rpm

| ΚΩΔΙΚΟΣ | ΙΣΧΥΣ | | φλαντζα | ΤΑΣΗ | € | €+ΦΠΑ |
|-----------|-------|-----|---------|---------|---|-------|
| | HP | KW | βιδα | VOLT | | |
| MO-000155 | 5.5 | 4 | M6 | 380 3ph | | |
| MO-000055 | 5.5 | 4 | M8 | 380 3ph | | |
| MO-001559 | 7.5 | 5 | M6 | 380 3ph | | |
| MO-000075 | 7.5 | 5 | M8 | 380 3ph | | |
| MO-001789 | 9,5 | 7,2 | M8 | 380 3ph | | |
| MO-000010 | 10 | 7,5 | M8 | 380 3ph | | |
| MO-000015 | 15 | 12 | M8 | 380 3ph | | |

ΜΟΤΕΡ ΑΞΟΝΑ με φλαντζα B3/B14 για καμπάνα

220 volt μονοφασικά 1450rpm

| ΚΩΔΙΚΟΣ | ΙΣΧΥΣ | | ΣΤΡΟΦΕΣ | ΤΑΣΗ | € | €+ΦΠΑ |
|-----------|-------|-----|---------|---------|---|-------|
| | HP | KW | rpm | VOLT | | |
| MO-103220 | 3 | 2,2 | 1450 | 220 1ph | | |
| MO-002158 | 3,5 | 2,6 | 1450 | 220 1ph | | |
| MO-002616 | 4 | 3 | 1450 | 220 1ph | | |

380 volt τριφασικά

| | | | | | | |
|-----------|-----|------|------|---------|--|--|
| MO-100055 | 5.5 | 4 | 1450 | 380 3ph | | |
| MO-100075 | 7.5 | 5 | 1450 | 380 3ph | | |
| MO-100010 | 10 | 7,5 | 1450 | 380 3ph | | |
| MO-002084 | 15 | 12 | 1450 | 380 3ph | | |
| MO-002087 | 20 | 15 | 1450 | 380 3ph | | |
| MO-02196A | 25 | 18,5 | 1450 | 380 3ph | | |

ΣΕΙΡΑ R V J (κόμπλερ)

Διπλό ρουλεμάν, κόμπλερ ελαστικό σχεδιασμένο για πολλές ώρες συνεχόμενης λειτουργίας.

| ΚΩΔΙΚΟΣ | ΙΣΧΥΣ | | ΣΤΡΟΦΕΣ | ΤΑΣΗ | € | €+ΦΠΑ |
|-----------|-------|-----|---------|---------|---|-------|
| | HP | KW | rpm | VOLT | | |
| MO-002571 | 7.5 | 5 | 1450 | 380 3ph | | |
| MO-002441 | 10 | 7,5 | 1450 | 380 3ph | | |

ΚΑΜΠΑΝΑ- ΚΟΜΠΛΕΡ

| ΚΩΔΙΚΟΣ | ΠΕΡΙΓΡΑΦΗ | € | €+ΦΠΑ |
|-----------|------------------------------------|---|-------|
| ΑΠ-000021 | ΚΑΜΠΑΝΑ + ΚΟΜΠΛΕΡ 3 -7.5-HP | | |
| ΑΠ-000073 | ΚΑΜΠΑΝΑ + ΚΟΜΠΛΕΡ10-25HP(24-38) | | |
| ΑΠ-000037 | ΚΟΜΠΛΕΡ 3-7,5 βαρέως τύπου (24-28) | | |
| ΑΠ-000039 | ΚΟΜΠΛΕΡ10-20HPβαρέως τύπου(24-38) | | |
| ΑΠ-200066 | ΛΑΣΤΙΧΑ ΚΟΜΠΛΕΡ | | |

ΒΑΣΕΙΣ ΑΝΤΛΙΩΝ

| | | | |
|-----------|-------------------------------------|--|--|
| ΑΠ-600008 | UDOR PN-MC ANNOVI XM-RR-RG-RK IP201 | | |
| ΑΠ-600009 | UDOR G ANNOVI XW | | |

Μοτέρ σκούπας

ametek 1400w max 2stages

| | | |
|------------------------|--|--|
| ΣΚ-100000 | | |
| TWD ΤΑΗΑ1200w 2 stages | | |
| ΑΠ-012000 | | |

ametek 1300w 1stage NILFISK

| | | |
|-----------|--|--|
| ΣΚ-100007 | | |
|-----------|--|--|

MOTEP TECHO ELECTRICAL & MECHANICAL made RPC.

ΜΟΤΕΡ ΚΟΜΠΛΑΡΙΣΤΟ ΘΗΛΥΚΟΣ ΑΞΟΝΑΣ



| 220 volt μονοφασικά/50HZ | | | | | | | | | |
|--------------------------|-------|-----|------|---------|--------|-----------------|--------|---|-------|
| ΚΩΔΙΚΟΣ | ΙΣΧΥΣ | | rpm | ΤΑΣΗ | ampere | φλάντζα αντλίας | ΑΝΤΛΙΑ | € | €+ΦΠΑ |
| | HP | KW | | VOLT | | | | | |
| MO-K60003 | 3 | 2,2 | 1450 | 220-1ph | 13,9 | 6mm | RC-RR | | |
| MO-K60004 | 4 | 3 | | | 18,6 | 6mm | RC-RR | | |
| MO-K80004 | 4 | 3 | | | 18,6 | 8mm | RK-JK | | |
| MO-K60005 | 5 | 4 | | | 21,5 | 6mm | RC-RR | | |
| MO-K80005 | 5 | 4 | | | 21,5 | 8mm | RK-JK | | |

380 volt τριφασικά/50HZ

| 380 volt τριφασικά/50HZ | | | | | | | | | |
|-------------------------|-------|-----|------|---------|--------|-----------------|----------|---|-------|
| ΚΩΔΙΚΟΣ | ΙΣΧΥΣ | | rpm | ΤΑΣΗ | ampere | φλάντζα αντλίας | ΑΝΤΛΙΑ | € | €+ΦΠΑ |
| | HP | KW | | VOLT | | | | | |
| MO-K60055 | 5.5 | 4 | 1450 | 380-3ph | 8,2 | 6mm | RC-RR | | |
| MO-K80055 | 5.5 | 4 | | | 8,2 | 8mm | RK-JK | | |
| MO-K60075 | 7.5 | 5 | | | 11,7 | 6mm | RR | | |
| MO-K80075 | 7.5 | 5 | | | 11,7 | 8mm | RK-JK | | |
| MO-K80010 | 10 | 7,5 | | | 14,7 | 8mm | RK-JK-XW | | |
| MO-K80015 | 15 | 12 | | | 21,6 | 8mm | SXW | | |

ΜΟΤΕΡ ΑΞΟΝΑ με φλάντζα B3/B14 για καμπάνα

220 volt μονοφασικά/50HZ

| ΚΩΔΙΚΟΣ | ΙΣΧΥΣ | | rpm | ΤΑΣΗ | ampere | ΑΞΟΝΑΣ | ΚΑΜΠΑΝΑ | € | €+ΦΠΑ |
|-----------|-------|-----|------|---------|--------|--------|---------|---|-------|
| | HP | KW | | VOLT | | | | | |
| MO-A00003 | 3 | 2,2 | 1440 | 220-1ph | 13,9 | 28 | 3-7,5 | | |

380 volt τριφασικά/50HZ

| ΚΩΔΙΚΟΣ | ΙΣΧΥΣ | | rpm | ΤΑΣΗ | ampere | ΑΞΟΝΑΣ | ΚΑΜΠΑΝΑ | € | €+ΦΠΑ |
|-----------|-------|-----|------|---------|--------|--------|---------|---|-------|
| | HP | KW | | VOLT | | | | | |
| MO-A00055 | 5.5 | 4 | 1450 | 380-3ph | 8,2 | 28 | 3-7,5 | | |
| MO-A00075 | 7.5 | 5 | | | 11,7 | 28 | 3-7,5 | | |
| MO-A00010 | 10 | 7,5 | | | 14,7 | 38 | 10-20 | | |
| MO-A00015 | 15 | 12 | | | 21,6 | 38 | 10-20 | | |



ΠΙΝΑΚΑΣ ΑΠΟΔΩΣΗΣ ΜΟΤΕΡ

| ΜΟΤΕΡ ΚΟΜΠΛΑΡΙΣΤΑ | | | | | ΜΟΤΕΡ ΑΞΟΝΑ | | | | |
|-------------------|------|--------------------|----------|--------------|-------------|------|-------------------|----------|--------------|
| Frame | (HP) | Volt. Freq. | Eff. (%) | Power Factor | Frame | (HP) | Volt. Freq. | Eff. (%) | Power Factor |
| YL 100L1-4 | 3 | 230V | 76 | 0.95 | YL | 3 | 230V 50Hz | 84.3 | 0.81 |
| YL 100L2-4 | 4 | 50Hz | 77 | 0.95 | YL100L | 4 | | 77 | 0.95 |
| YE2 112M-4 | 5.5 | 230 /400V 50Hz 3PH | 86 | 0.82 | YE112 | 5.5 | 230/400V 50Hz 3PH | 86 | 0.82 |
| YE2 112M-4 | 7.5 | | 88.7 | 0.83 | YE 112 | 7.5 | | 88.7 | 0.83 |
| YE2 132M-4 | 10 | | 88.7 | 0.83 | YE2 | 10 | | 88.7 | 0.83 |
| YE2 132M-4 | 15 | | 88.7 | 0.83 | YE2 | 15 | | 88.7 | 0.83 |

Certification:
CE, ISO9001, CCC, COC

Core Wire: 100% Cooper Winding

Cooling Method:

IC411

Insulation Class: F Class

Protecion Class: IP 54

Μοτέρ επιλεγμένα από την techo motors ειδικά κατασκευασμένα για πλυστικά μηχανήματα .
100% περιέλιξη από χαλκό συνεχούς λειτουργίας Fclass

ΚΑΜΠΑΝΑ ΣΚΕΤΗ TW B34



Για μοτερ 3-5,5-7,5 hp

ΑΠ-011030

Για μοτερ 10-15 hp

ΑΠ-011031

ΚΟΜΠΛΕΡ ΓΡΑΝΑΖΩΤΟ

3-5,5 hp D28 28-24

ΑΠ-011032

7,5 hp D32 28-24

ΑΠ-011033

10 hp D38 38-24

ΑΠ-011034





RC series320

| ΚΩΔΙΚΟΣ | ΤΥΠΟΣ | BAR | L/M | HP | rpm | kgr | € | €+ΦΠΑ |
|-----------|----------|-----|-----|-----|------|-----|---|-------|
| AP-161015 | RC10/15 | 150 | 10 | 3-4 | 1450 | 5 | | |
| AP-161117 | RC11/17 | 170 | 11 | 5 | 1450 | 5 | | |
| AP-161416 | RC14/16 | 160 | 14 | 5,5 | 1450 | 5 | | |
| AP-161713 | RCS13/17 | 170 | 13 | 5,5 | 2800 | 5 | | |

Σειρά RC εμβολοφόρα αντλία μικρή σε μέγεθος για ελαφριές εργασίες.
Made RPC



RR series322

| ΚΩΔΙΚΟΣ | ΤΥΠΟΣ | BAR | L/M | HP | rpm | kgr | € | €+ΦΠΑ |
|------------|----------------------------|-----|-----|-----|------|-----|---|-------|
| AP-161520 | RR 15/20 | 200 | 15 | 7,5 | 1450 | 7,6 | | |
| AP-161520A | RR 15/20 με αριστερό άξωνα | | | | | | | |

Ναυτιλία 60 hz 1750 rpm

| | | | | | | | | |
|----------|--------|-----|----|-----|------|-----|--|--|
| AP-RR4G3 | RRA4G3 | 205 | 15 | 8,2 | 1750 | 7,6 | | |
|----------|--------|-----|----|-----|------|-----|--|--|

Θηλυκός άξονας d 28 σύνδεση σε μοτέρ άξονα κατευθείαν

| | | | | | | | | |
|-----------|------------|-----|----|-----|------|-----|--|--|
| AP-162015 | RR1520C DX | 200 | 15 | 7,5 | 1450 | 7,6 | | |
|-----------|------------|-----|----|-----|------|-----|--|--|

Σειρά RR εμβολοφόρα αντλία μικρή σε μέγεθος κατάλληλη για επαγγελματικές εργασίες. Made RPC



XM series178

| ΚΩΔΙΚΟΣ | ΤΥΠΟΣ | BAR | L/M | HP | rpm | kgr | € | €+ΦΠΑ |
|-----------|----------|-----|-----|-----|------|-----|---|-------|
| AP-141515 | XM15.15N | 150 | 15 | 5,5 | 1450 | 6,5 | | |
| AP-281317 | XMS13.17 | 170 | 13 | 5,5 | 2800 | 6,5 | | |
| AP-281520 | XMS15.20 | 200 | 15 | 7,5 | 2800 | 6,5 | | |

Σειρά XM εμβολοφόρα αντλία μικρή σε μέγεθος κατάλληλη για ελαφριές επαγγελματικές εργασίες.



RK series228

| ΚΩΔΙΚΟΣ | ΤΥΠΟΣ | BAR | L/M | HP | rpm | kgr | € | €+ΦΠΑ |
|-----------|---------|-----|-----|-----|------|-----|---|-------|
| AP-141416 | RK14.16 | 160 | 14 | 5,5 | 1450 | 9 | | |
| AP-141520 | RK15.20 | 200 | 15 | 7,5 | 1450 | 9 | | |
| AP-141525 | RK15.25 | 250 | 15 | 10 | 1450 | 9,5 | | |
| AP-142120 | RK21.20 | 200 | 21 | 10 | 1450 | 9,5 | | |

Σειρά RK εμβολοφόρα πανίσχυρη αντλία για επαγγελματικές εργασίες.



RCW CAR WASH premium series228

| ΚΩΔΙΚΟΣ | ΤΥΠΟΣ | BAR | L/M | HP | rpm | kgr | € | €+ΦΠΑ |
|-----------|-----------|-----|-----|-----|------|-----|---|-------|
| AP-141011 | RCW | 100 | 11 | 3 | 1450 | 9,5 | | |
| AP-023881 | RCWS15.20 | 200 | 15 | 7,5 | 1450 | 9,5 | | |

Ειδική αντλία για συνεχή χρήση σε πλυντήρια αυτοεξυπηρέτησης



JK Premium *****series228

μέρη, επιτρέποντας την αύξηση της αξιοπιστίας της και τη μείωση των παρεμβάσεων συντήρησης. Η σχεδίαση της αντλίας είναι κλασικού τύπου με στροφαλοφόρο άξονα από χάλυβα υψηλής αντοχής και υποστηρίζεται από δύο **Premium κωνικά ρουλεμάν κυλίνδρων** που παράγονται από μια από τις κορυφαίες εταιρείες του κλάδου. Οι **μπιέλες είναι κατασκευασμένες από ειδικό κράμα μπρούντζου με εξαιρετικές αντιτριβικές και μηχανικές ιδιότητες**, η κεφαλή είναι επινικελωμένη για να εγγυάται μεγαλύτερη αντοχή στους χημικούς παράγοντες ενώ το σώμα της αντλίας είναι κατασκευασμένο από κράμα αλουμινίου υψηλής αντοχής με χύτευση υπό πίεση και **με μια επεξεργασία βαφής που αυξάνει σημαντικά την αντοχή στη διάβρωση**. Το πίσω κάλυμμα του σώματος της αντλίας έχει μεγεθυνθεί έτσι ώστε να περιέχει μεγαλύτερη ποσότητα λαδιού για να εγγυάται καλύτερη λίπανση, **επιπλέον η τάπα αποστράγγισης λαδιού είναι μαγνητική για να συλλέγει και να προσελκύει όλα τα μεταλλικά σωματίδια που προέρχονται από τη φθορά των μηχανικών κινούμενων εξαρτημάτων**. Τα έμβολα είναι κατασκευασμένα από κεραμικό με επεξεργασία στίλβωσης **και με αυξημένο πάχος που αυξάνει την αντίσταση και τη διάρκεια τους, ενώ τα έμβολα οδήγησης έχουν διπλή διάμετρο ολίσθησης για να αυξάνουν τη διάρκεια ζωής των τσιμουχών λαδιού**. Το σύστημα στεγανοποίησης νερού έχει βελτιωθεί μέσω μιας **διπλής φλάντζας Long Life** στην οποία το **πρωτεύον μπορεί να αντέχει σε υψηλές πιέσεις ενώ το δευτερεύον αποτρέπει αποτελεσματικά τις διαρροές νερού**.



| ΚΩΔΙΚΟΣ | ΤΥΠΟΣ | BAR | L/M | rpm | HP | kg |
|-----------|---------|-----|-----|------|-----|-----|
| AP-211520 | JK15.20 | 200 | 15 | 1450 | 7,5 | 9,5 |
| AP-212120 | JK21.20 | 200 | 21 | 1450 | 10 | 9,5 |

| € | €+ΦΠΑ |
|---|-------|
| | |
| | |

JHK 85°C Premium *****series228 HOT WATER

Με πρόσθετες τσιμούχες από teflon μέχρι 85° C εισαγωγής ζεστού νερού.

Καταλληλες για carwash.

| ΚΩΔΙΚΟΣ | ΤΥΠΟΣ | BAR | L/M | rpm | kg |
|-----------|----------|-----|-----|------|-----|
| AP-028709 | JHK15.15 | 150 | 15 | 1450 | 9,5 |



| € | €+ΦΠΑ |
|--------|--------|
| 577,50 | 716,10 |

WHW 85°C series194 HOT WATER

Με πρόσθετες τσιμούχες από teflon μέχρι 85° C εισαγωγής ζεστού νερού.

| ΚΩΔΙΚΟΣ | ΤΥΠΟΣ | BAR | L/M | HP | rpm | kg |
|-----------|----------|-----|-----|----|------|------|
| AP-022989 | WHW32.20 | 200 | 32 | 15 | 1450 | 16,5 |



| € | €+ΦΠΑ |
|---|-------|
| | |

JHK-SS INOX 85°C Premium *****series228

JK-SS Νέο σώμα αντλίας από χυτοπρεσαριστό αλουμίνιο και στη συνέχεια υποβλήθηκε σε επεξεργασία βαφής καταφόρεσης RAL5013. Κεφαλή καταργασμένη από συμπαγή χάλυβα AISI-316L για να αντέχει σε αλατούχο και όξινες ατμόσφαιρες. Μπρούτζινες μπιέλες. Άξονας από πεπαισμένο και θερμικά επεξεργασμένο χάλυβα για εγγύηση υψηλής μηχανικής αντοχής. Κεραμικά έμβολα. Τσιμούχες teflon μέχρι 85° C εισαγωγής ζεστού νερού, αντοχής σε θαλασσινό νερό και απορυπαντικά. Για carwash και αφαλάτωση νερού.

| ΚΩΔΙΚΟΣ | ΤΥΠΟΣ | BAR | L/M | rpm | HP | kg |
|-----------|-------------|-----|-----|------|-----|----|
| AP-029382 | JHK-SS15.20 | 200 | 15 | 1450 | 7,5 | 10 |

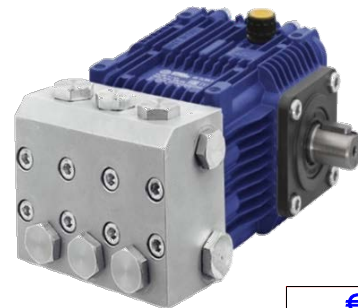

| € | €+ΦΠΑ |
|---|-------|
| | |

XM-SS 11.17 INOX για αφαλατώσεις

Κεφαλή καταργασμένη από συμπαγή χάλυβα AISI-316L για να αντέχει σε αλατούχο και όξινες ατμόσφαιρες. Άξονας από πεπαισμένο και θερμικά επεξεργασμένο χάλυβα

| ΚΩΔΙΚΟΣ | ΤΥΠΟΣ | BAR | L/M | rpm | HP | kg |
|----------|------------|-----|-----|------|----|----|
| AP-22124 | XM-SS11.17 | 170 | 11 | 1450 | 5 | 7 |



| € | €+ΦΠΑ |
|---|-------|
| | |

RG series402



| ΚΩΔΙΚΟΣ | ΤΥΠΟΣ | BAR | L/M | HP | rpm | kgf | € | €+ΦΠΑ |
|-----------|---------|-----|-----|-----|------|-----|---|-------|
| AP-191520 | RG15.20 | 200 | 15 | 7,5 | 1450 | 15 | | |

Σειρά RG εμβολοφόρα αντλία μεγάλο μέγεθος, οικονομική σε τιμή για κάθε χρήση. Made RPC

RW series298



| ΚΩΔΙΚΟΣ | ΤΥΠΟΣ | BAR | L/M | HP | rpm | kgf | € | €+ΦΠΑ |
|-----------|---------|-----|-----|-----|------|-----|---|-------|
| AP-151515 | RW15.15 | 150 | 15 | 5,5 | 1450 | 14 | | |
| AP-151520 | RW15.20 | 200 | 15 | 7,5 | 1450 | 15 | | |
| AP-152120 | RW21.20 | 200 | 21 | 10 | 1450 | 15 | | |

Σειρά RW αντλία ΒΑΡΕΩΣ ΤΥΠΟΥ για κάθε επαγγελματική χρήση.

XW - XWL series194



| ΚΩΔΙΚΟΣ | ΤΥΠΟΣ | BAR | L/M | HP | rpm | kgf | € | €+ΦΠΑ |
|-----------|----------|-----|-----|----|------|-----|---|-------|
| AP-142021 | XW21.20 | 200 | 21 | 10 | 1450 | 16 | | |
| AP-141530 | XW15.30 | 300 | 15 | 12 | 1450 | 16 | | |
| AP-143020 | XW30.20 | 200 | 30 | 15 | 1450 | 16 | | |
| AP-143025 | XW30.25 | 250 | 30 | 19 | 1450 | 16 | | |
| AP-145015 | XWL50.15 | 150 | 50 | 20 | 1450 | 16 | | |

Σειρά XW ΒΑΡΕΩΣ ΤΥΠΟΥ για κάθε επαγγελματική χρήση.

SXW 350bar series194



| ΚΩΔΙΚΟΣ | ΤΥΠΟΣ | BAR | L/M | HP | rpm | kgf | € | €+ΦΠΑ |
|-----------|----------|-----|-----|----|------|-----|---|-------|
| AP-201535 | SXW15.35 | 350 | 15 | 15 | 1450 | 16 | | |
| AP-142135 | SXW21.35 | 350 | 21 | 20 | 1450 | 16 | | |

SHP 500bar series194



| ΚΩΔΙΚΟΣ | ΤΥΠΟΣ | BAR | L/M | HP | rpm | kgf | € | €+ΦΠΑ |
|-----------|----------|-----|-----|----|------|-----|---|-------|
| AP-201550 | SHP15.50 | 500 | 15 | 20 | 1450 | 16 | | |
| AP-202050 | SHP20.50 | 500 | 20 | 25 | 1450 | 16 | | |

CR 1000bar series418

NEW



Κεφαλή ανοξείδωτο ατσάλι. Κάρτερ αλουμινίου με αντιδιαβρωτική προστασία
Μπίελες μπρούτζινες αντιτριβικές με λίπανση τύπου splash
Εμβόλα καρβιδίου βολφραμίου, σύστημα στεγανοποίησης με διπλές φλάντζες,
βαλβίδες ανοξείδωτες.

| ΤΥΠΟΣ | BAR | L/M | HP | rpm | kgf | € | €+ΦΠΑ |
|-----------|------|-----|----|------|-----|---|-------|
| CR15.1000 | 1000 | 15 | 40 | 1000 | 62 | | |
| CR18.1000 | 1000 | 18 | 47 | 1000 | 62 | | |
| CR20.1000 | 1000 | 20 | 52 | 1000 | 62 | | |

κατόπιν παραγγελίας



RXV- Βενζινοκινητήρα

| ΚΩΔΙΚΟΣ | ΤΥΠΟΣ | BAR | L/M | HP | rpm | kgr | € | €+ΦΠΑ |
|-----------|-----------|-----|------|-------|------|-----|---|-------|
| AP-181118 | RXV 3G 30 | 205 | 11,4 | 5,5-7 | 3400 | 4 | | |

Σειρά RXV εμβολοφόρα αντλία μικρή σε μέγεθος για βενζινομηχανή 5-7,5 HP με προσαρμογή κατευθείαν σε αξονα 19 και σφήνα
Για ημιεπαγγελματική χρήση (ελαφριές αργασίες)

RRV- Βενζινοκινητήρα

| ΚΩΔΙΚΟΣ | ΤΥΠΟΣ | BAR | L/M | HP | rpm | kgr | € | €+ΦΠΑ |
|-----------|----------|-----|------|-------|------|-----|---|-------|
| AP-181219 | RRV 3G27 | 205 | 11,4 | 5,5-7 | 3400 | 8 | | |
| AP-181525 | RRV 4G36 | 250 | 15,1 | 9-14 | 3400 | 8 | | |

Σειρά RRV3G27 εμβολοφόρα αντλία μικρή σε μέγεθος για βενζινομηχανή 5-7,5 HP με προσαρμογή κατευθείαν σε αξονα 19
Σειρά RRV4G 36 για βενζινομηχανή με αξονα 25,4

RKV Βενζινοκινητήρα

| ΚΩΔΙΚΟΣ | ΤΥΠΟΣ | BAR | L/M | HP | rpm | kgr | € | €+ΦΠΑ |
|-----------|-----------|-----|------|-------|------|------|---|-------|
| AP-181520 | RKV 4G30 | 205 | 15,1 | 9-14 | 3400 | 10,5 | | |
| AP-181524 | RKV 4G35H | 240 | 15,1 | 13-15 | 3400 | 10,5 | | |
| AP-181522 | RKV3,5G40 | 275 | 13,2 | 13-15 | 3400 | 10,5 | | |

Σειρά RKV εμβολοφόρα πανίσχυρη αντλία με ορειχ/νες μπίελες για προσαρμογή σε βενζινομηχανή με αξονα 25,4

HPV-HRC υδρονέφωσης

με εξωτερικό by-pass ρυθμιζόμενης πίεσης μανόμετρο (HPE)
διακόπτη ON-OFF με θερμική προστασία.

| ΚΩΔΙΚΟΣ | ΤΥΠΟΣ | rpm | HP | BAR | L/M | kgr | € | €+ΦΠΑ |
|-----------|-------------|------|-----|-----|-----|------|---|-------|
| AP-140813 | HPV | 1450 | 0,8 | 100 | 1,3 | 14,5 | | |
| AP-140802 | HPE | 1450 | 0,5 | 80 | 2 | 22 | | |
| AP-140804 | HRC-M 04.08 | 1450 | 1 | 80 | 4 | 22 | | |
| AP-141208 | HRC-M 08.08 | 1450 | 1,4 | 80 | 8 | 22 | | |

HPV

HRC

ΥΔΡΑΥΛΙΚΟΜΟΤΕΡ + ΑΝΤΛΙΑ 1450rpm

| ΚΩΔΙΚΟΣ | MOTER | ΑΝΤΛΙΑ | BAR | L/M | kgr | € | €+ΦΠΑ |
|-----------|----------------------|-----------|-----|-----|-----|---|-------|
| AP-YM1520 | 19,2 cm ³ | RK1520F38 | 200 | 15 | | | |

MOTER 19,2cm³ 175bar-29lit SAE A (19mm 2βίδες)

ΑΝΤΛΙΑ ΓΙΑ ΥΔΡΑΥΛΙΚΟ ΜΟΤΕΡ 1450rpm

| ΚΩΔΙΚΟΣ | MOTER | ΑΝΤΛΙΑ | BAR | L/M | kgr | € | €+ΦΠΑ |
|-----------|-------|-----------|-----|-----|-----|---|-------|
| AP-YA1520 | χωρίς | RK1520F38 | 200 | 15 | 9,7 | | |

XWL -XWP series194

| ΚΩΔΙΚΟΣ | ΤΥΠΟΣ | BAR | L/M | HP | rpm | kg | € | €+ΦΠΑ |
|-----------|----------|-----|-----|----|------|----|---|-------|
| AP-145015 | XWL50.15 | 150 | 50 | 20 | 1450 | 18 | | |
| AP-147015 | XWP70.15 | 150 | 70 | 27 | 1450 | 18 | | |

RTX series366

| ΚΩΔΙΚΟΣ | ΤΥΠΟΣ | BAR | L/M | HP | rpm | kg | € | €+ΦΠΑ |
|-----------|------------------|-----|-----|----|------|----|---|-------|
| AP-205030 | RTX50300 | 300 | 50 | 40 | 1450 | 34 | | |
| AP-208515 | RTX85150 | 150 | 85 | 34 | 1450 | 33 | | |
| AP-201510 | RTX150100 | 100 | 150 | 40 | 1450 | 35 | | |
| AP-197020 | RTX70200 | 200 | 70 | 37 | 1450 | 33 | | |

κατόπιν παραγγελίας

ΥΔΡΑΥΛΙΚΟ ΜΟΤΕΡ HYD-XWP HYD-RTX

| ΚΩΔΙΚΟΣ | ΤΥΠΟΣ | BAR | L/M | HP | rpm | kg | € | €+ΦΠΑ |
|-----------|----------|-----|-----|----|------|----|---|-------|
| AP-HY5020 | XWP50.20 | 200 | 50 | 27 | 1450 | 35 | | |

Υδραυλικό μοτέρ sauer dafnos 44,1cm³ 195 bar-70lit (SNM3NN/044)

Συνδεση με καμπανα κόμπλερ ελαστικό.

| ΚΩΔΙΚΟΣ | ΤΥΠΟΣ | BAR | L/M | HP | rpm | kg | € | €+ΦΠΑ |
|-----------|----------|-----|-----|----|------|----|---|-------|
| AP-HY7020 | RTX70200 | 200 | 70 | 37 | 1450 | 43 | | |

Υδραυλικό μοτέρ sauer dafnos 44,1cm³ 240bar-70lit (SNM3NN/044)

Συνδεση με καμπανα κόμπλερ ελαστικό.

RTD series418

| ΚΩΔΙΚΟΣ | ΤΥΠΟΣ | BAR | L/M | HP | rpm | kg | € | €+ΦΠΑ |
|-----------|-----------|-----|-----|----|------|----|---|-------|
| AP-201301 | RTD130160 | 160 | 130 | 54 | 1000 | 58 | | |
| AP-201601 | RTD160130 | 130 | 160 | 54 | 1000 | 58 | | |
| AP-201002 | RTD100200 | 200 | 100 | 54 | 1000 | 58 | | |

κατόπιν παραγγελίας

RTP (500-600bar) series 282

| ΚΩΔΙΚΟΣ | ΤΥΠΟΣ | BAR | L/M | HP | rpm | kg | € | €+ΦΠΑ |
|-----------|-----------|-----|-----|----|------|----|---|-------|
| AP-022216 | RTP38.500 | 500 | 38 | 51 | 1000 | 78 | | |
| AP-022982 | RTP30.600 | 600 | 30 | 48 | 1000 | 78 | | |

κατόπιν παραγγελίας

ΜΟΤΕΡ ΜΕ ΑΝΤΛΙΑ 1450rpm χωρίς by-pass

ΜΟΤΕΡ ΚΟΠΛΑΡΙΣΤΟ

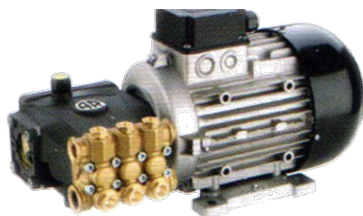

| ΚΩΔΙΚΟΣ | ΜΟΤΕΡ | ΑΝΤΛΙΑ | BAR | L/M | rpm | kg | € | €+ΦΠΑ |
|-----------|-----------------|----------|-----|-----|------|----|---|-------|
| ΑΠ-0ΜΑ003 | 3HP 220V | RC10/15 | 130 | 10 | 1450 | 22 | | |
| ΑΠ-0ΜΑ005 | 5HP 220V | RC11/17 | 170 | 11 | 1450 | 32 | | |
| ΑΠ-0ΜΑ055 | 5,5 380V | RC14/16 | 160 | 14 | 1450 | 30 | | |
| ΑΠ-0ΜΑ075 | 7.5 380V | RR15/20 | 200 | 15 | 1450 | 33 | | |
| ΑΠ-0ΜΑ080 | 7.5 380V | JK 15/20 | 200 | 15 | 1450 | 41 | | |
| ΑΠ-0ΜΑ078 | 10HP380V | JK 21/20 | 200 | 21 | 1450 | 56 | | |
| ΑΠ-0ΜΑ079 | 10HP380V | XW21/20 | 200 | 21 | 1450 | 63 | | |

ΜΟΤΕΡ ΑΞΟΝΑ+ΚΑΜΠΑΝΑ ΚΟΜΠΛΕΡ



| ΣΥΝΔΕΣΗ ΜΕ ΚΑΜΠΑΝΑ & ΚΟΜΠΛΕΡ χωρίς by-pass | | | | | | | | |
|--|-----------------|----------|-----|----|------|-----|--|--|
| ΑΠ-6ΜΑ081 | 3HP 220V | RC10/15 | 130 | 10 | 1450 | 24 | | |
| ΑΠ-6ΜΑ082 | 5,5 380V | RC14/16 | 160 | 14 | 1450 | 32 | | |
| ΑΠ-6ΜΑ083 | 7.5 380V | RR15/20 | 200 | 15 | 1450 | 35 | | |
| ΑΠ-6ΜΑ084 | 7.5 380V | JK 15/20 | 200 | 15 | 1450 | 43 | | |
| ΑΠ-6ΜΑ086 | 10HP380V | JK 21/20 | 200 | 21 | 1450 | 58 | | |
| ΑΠ-6ΜΑ087 | 10HP380V | XW21/20 | 200 | 21 | 1450 | 65 | | |
| ΑΠ-6ΜΑ088 | 15HP380V | SXW1535 | 350 | 15 | 1450 | 75 | | |
| 500 bar 20-30lit 25-40 HP χωρίς by-pass | | | | | | | | |
| ΑΡ-212050 | 25HP380V | SHP20.50 | 500 | 20 | 1450 | 115 | | |
| ΑΡ-213050 | 40HP380V | RTX30.50 | 500 | 30 | 1450 | 221 | | |

ΣΕΙΡΑ PN

PN εμβολοφόρα αντλία μικρή σε μέγεθος για ελαφριές επαγγελματικές εργασίες.

| ΚΩΔΙΚΟΣ | ΤΥΠΟΣ | BAR | L/M | HP | rpm | Kgr | € | €+ΦΠΑ |
|-----------|-----------|-----|-----|----|------|-----|---|-------|
| ΑΠ-611011 | PNC 11/11 | 110 | 11 | 3 | 1450 | 5,3 | | |
| ΑΠ-612013 | PNC13/12 | 120 | 13 | 4 | 1450 | 5,3 | | |

ΝΕΑ ΣΕΙΡΑ BC

BC εμβολοφόρα αντλία πανίσχυρη νέας σχεδίασης αναβαθμισμένη για κάθε δύσκολη επαγγελματική χρήση.

| ΚΩΔΙΚΟΣ | ΤΥΠΟΣ | BAR | L/M | HP | rpm | Kgr | € | €+ΦΠΑ |
|-----------|----------|-----|-----|------|------|-----|---|-------|
| ΑΠ-615200 | BC15/20S | 200 | 15 | 7.7 | 1450 | 9,1 | | |
| ΑΠ-620200 | BC21/20S | 200 | 21 | 10,8 | 1450 | 9,1 | | |

BC-I με θηλυκό στρόφαλο D 28

| | | | | | | | | |
|-----------|-----------|-----|----|-----|------|-----|--|--|
| ΑΠ-620016 | BC15/20 I | 200 | 15 | 7.7 | 1450 | 9,1 | | |
|-----------|-----------|-----|----|-----|------|-----|--|--|

ΝΕΑ ΣΕΙΡΑ BCWC carwash 65°C

ΕΝΙΣΧΥΜΕΝΗ ΑΝΤΛΙΑ ΓΙΑ CAR WASH σταθμούς αυτοεξυπηρέτησης. Κατασκευασμένη από άριστης ποιότητας υλικά για αντοχή σε δύσκολες συνθήκες εργασίας και θερμοκρασία εισαγωγής ζεστού νερού μέχρι 65°C

| ΚΩΔΙΚΟΣ | ΤΥΠΟΣ | BAR | L/M | HP | rpm | Kgr | € | €+ΦΠΑ |
|-----------|------------|-----|-----|-----|------|-----|---|-------|
| ΑΠ-613200 | BCWC13/20S | 200 | 13 | 6,7 | 1450 | 9,5 | | |
| ΑΠ-620015 | BCWC15/20S | 200 | 15 | 7,7 | 1450 | 9,5 | | |

ΝΕΑ ΣΕΙΡΑ CC

CC εμβολοφόρα αντλία πανίσχυρη νέας σχεδίασης αναβαθμισμένη για κάθε δύσκολη επαγγελματική χρήση.

Αντικαταστάτης της σειράς GC

| ΚΩΔΙΚΟΣ | ΤΥΠΟΣ | BAR | L/M | HP | rpm | Kgr | € | €+ΦΠΑ |
|-----------|-----------|-----|-----|------|------|------|---|-------|
| ΑΠ-620021 | CC21/20S | 200 | 21 | 10,8 | 1450 | 15,8 | | |
| ΑΠ-620030 | CC 30/20S | 200 | 30 | 15,4 | 1450 | 15,8 | | |
| ΑΠ-614042 | CC 42/17S | 170 | 42 | 20 | 1450 | 18,1 | | |

ΣΕΙΡΑ CKC

CKC εμβολοφόρα αντλία πανίσχυρη νέας σχεδίασης αναβαθμισμένη για κάθε δύσκολη επαγγελματική χρήση.

Αντικαταστάτης της σειράς GKC

| ΚΩΔΙΚΟΣ | ΤΥΠΟΣ | BAR | L/M | HP | rpm | Kgr | € | €+ΦΠΑ |
|-----------|-----------|-----|-----|------|------|------|---|-------|
| ΑΠ-630021 | CKC 21/30 | 300 | 21 | 16,2 | 1450 | 17,4 | | |
| ΑΠ-630026 | CKC 26/30 | 300 | 26 | 20 | 1450 | 17,4 | | |
| ΑΠ-636017 | CKC17/36 | 350 | 17 | 15,3 | 1450 | 17,4 | | |
| ΑΠ-636021 | CKC21/36 | 350 | 21 | 18,8 | 1450 | 17,4 | | |
| ΑΠ-620050 | CKC50/20 | 200 | 50 | 25,6 | 1450 | 17,5 | | |

ΣΕΙΡΑ GXC 500bar

GXC εμβολοφόρα πανίσχυρη αντλία άριστης ποιότητας για κάθε απαιτητική βαριά χρήση

| ΚΩΔΙΚΟΣ | ΤΥΠΟΣ | BAR | L/M | HP | rpm | Kgr | € | €+ΦΠΑ |
|-----------|-----------|-----|-----|------|------|------|---|-------|
| ΑΠ-650015 | GXC15/50S | 500 | 15 | 19,2 | 1450 | 23,5 | | |
| ΑΠ-650018 | GXC18/50S | 500 | 18 | 23,1 | 1450 | 23,5 | | |
| ΑΠ-650022 | GXC22/50S | 500 | 22 | 28,2 | 1450 | 23,5 | | |

κατόπιν παραγγελίας

**ΑΝΤΛΙΕΣ ΑΠΟΦΡΑΞΕΩΝ
ΣΕΙΡΑ NK-C**

| ΚΩΔΙΚΟΣ | ΤΥΠΟΣ | BAR | L/M | HP | rpm | € | €+ΦΠΑ |
|-----------|-------------|-----|------|------|------|---|-------|
| ΑΠ-630035 | NK-C35/300R | 350 | 34,6 | 31,0 | 1450 | | |
| ΑΠ-630055 | NK-C55/300R | 300 | 53,4 | 41,1 | 1450 | | |
| ΑΠ-615075 | NK-C 75/150 | 170 | 75,1 | 32,8 | 1450 | | |
| ΑΠ-613013 | NK-C130/130 | 130 | 126 | 42,1 | 1450 | | |

ΒΑΡΟΣ 30,4 Kgr

ΣΕΙΡΑ V X B

| ΚΩΔΙΚΟΣ | ΤΥΠΟΣ | BAR | L/M | HP | rpm | € | €+ΦΠΑ |
|-----------|------------|-----|-----|------|------|---|-------|
| ΑΠ-610020 | VXB100/200 | 200 | 98 | 50,3 | 1000 | | |
| ΑΠ-613016 | VXB130/160 | 160 | 125 | 51,3 | 1000 | | |
| ΑΠ-616013 | VXB160/130 | 130 | 157 | 52,3 | 1000 | | |

ΒΑΡΟΣ 58 Kgr

κατόπιν παραγγελίας

ΣΕΙΡΑ ΡΕΝΤΑ (5 ΕΜΒΟΛΑ)

| ΚΩΔΙΚΟΣ | ΤΥΠΟΣ | BAR | L/M | HP | rpm | € | €+ΦΠΑ |
|---------|-------------|-----|------|------|------|---|-------|
| | ΡΕΝΤΑ 21600 | 600 | 22,1 | 32,3 | 1000 | | |
| | ΡΕΝΤΑ 30600 | 600 | 30 | 46,2 | 1450 | | |
| | ΡΕΝΤΑ7,5/88 | 600 | 28 | 43,1 | 1750 | | |

ΒΑΡΟΣ 44,5 Kgr

κατόπιν παραγγελίας

ΣΕΙΡΑ VY 800 -1250bar

| ΚΩΔΙΚΟΣ | ΤΥΠΟΣ | BAR | L/M | HP | rpm | € | €+ΦΠΑ |
|-----------|-------------|------|------|------|------|---|-------|
| ΑΠ-61608C | VYB25/800R | 800 | 24,6 | 50,3 | 1000 | | |
| ΑΠ-61610C | VYC15/1000 | 1000 | 17,2 | 38,5 | 1450 | | |
| ΑΠ-61910C | VYC19/1000 | 1000 | 20,7 | 47,7 | 1450 | | |
| ΑΠ-61610D | VYD 5.0/15R | 1000 | 18,1 | 46,4 | 1750 | | |
| ΑΠ-61910D | VYD18/1000 | 1000 | 20,8 | 46,4 | 1750 | | |
| ΑΠ-61912F | VYF15/1250 | 1250 | 14,5 | 46,4 | 1200 | | |

VY- εμβολοφόρα πανίσχυρη αντλία άριστης ποιότητας για κάθε απαιτητική βαριά χρήση ΒΑΡΟΣ 61,5 | κατόπιν παραγγελίας

ΣΕΙΡΑ ΗΧ

| ΚΩΔΙΚΟΣ | ΤΥΠΟΣ | BAR | L/M | HP | rpm | € | €+ΦΠΑ |
|---------|-----------|-----|-----|-----|-----|---|-------|
| | HX135/300 | 300 | 135 | 99 | 800 | | |
| | HX160/240 | 240 | 171 | 100 | 800 | | |
| | HX200/200 | 200 | 211 | 103 | 800 | | |
| | HX250/160 | 160 | 267 | 104 | 800 | | |
| | HX310/130 | 130 | 330 | 104 | 800 | | |
| | HX400/100 | 100 | 399 | 97 | 800 | | |

ΒΑΡΟΣ 167 Kgr

Ρωτήστε τιμές

ΑΝΤΛΙΕΣ ΠΛΥΣΤΙΚΕΣ UDOR ITALY

ΣΕΙΡΑ GAMMA IL

| ΚΩΔΙΚΟΣ | ΤΥΠΟΣ | BAR | L/M | HP | rpm | € | €+ΦΠΑ |
|-----------|------------|-----|-----|------|-----|---|-------|
| ΑΠ-683100 | IL83 TS1C | 100 | 84 | 21,5 | 600 | | |
| ΑΠ-6103TS | IL103TS 1C | 100 | 107 | 27,4 | 600 | | |

ΒΑΡΟΣ 53,3 Kgr

κατόπιν παραγγελίας

ΣΕΙΡΑ GAMMA IL

| ΚΩΔΙΚΟΣ | ΤΥΠΟΣ | BAR | L/M | HP | rpm | € | €+ΦΠΑ |
|-----------|-------------|-----|-----|------|-----|---|-------|
| ΑΠ-680162 | IL160 TS1C | 80 | 169 | 33,4 | 600 | | |
| ΑΠ-6200TS | IL200 TS 1C | 80 | 215 | 42,2 | 600 | | |

ΒΑΡΟΣ 69 Kgr

κατόπιν παραγγελίας

ΜΟΤΕΡ ΜΕ ΑΝΤΛΙΑ UDOR 1450rpm

ΣΥΝΔΕΣΗ ΚΑΤΕΥΘΕΙΑΝ ΜΟΤΕΡ ΦΛΑΝΤΖΩΤΟ χωρίς by-pass

| ΚΩΔΙΚΟΣ | ΜΟΤΕΡ | ΑΝΤΛΙΑ | BAR | L/M | € | €+ΦΠΑ |
|-----------|----------|-----------|-----|-----|---|-------|
| ΑΠ-6MA003 | 3HP 220V | PNC 11/11 | 110 | 11 | | |
| ΑΠ-6MA055 | 5,5 380V | BC15/20 | 150 | 15 | | |
| ΑΠ-6MA075 | 7.5 380V | BC15/20 | 200 | 15 | | |
| ΑΠ-6MA010 | 10 380V | BC21/20 | 200 | 21 | | |
| ΑΠ-6MA175 | 7.5 380V | CC 30/20 | 90 | 30 | | |
| ΑΠ-6MA275 | 7.5 380V | GC 42/14 | 60 | 42 | | |

ΣΥΝΔΕΣΗ ΜΕ ΚΑΜΠΑΝΑ & ΚΟΜΠΛΕΡ

| ΚΩΔΙΚΟΣ | ΜΟΤΕΡ | ΑΝΤΛΙΑ | BAR | L/M | € | €+ΦΠΑ |
|-----------|----------|-----------|-----|-----|---|-------|
| ΑΠ-6MK003 | 3HP 220V | PNC 11/11 | 110 | 11 | | |
| ΑΠ-6MK075 | 7.5 380V | BC15/20 | 200 | 15 | | |
| ΑΠ-6MK010 | 10 380V | BC21/20 | 200 | 21 | | |
| ΑΠ-6MK175 | 7.5 380V | CC 30/20 | 90 | 30 | | |
| ΑΠ-6MK275 | 7.5 380V | CC 42/14 | 60 | 42 | | |

HAWK

series NMT nickel plated

| ΚΩΔΙΚΟΣ | ΤΥΠΟΣ | BAR | L/M | HP | kg | € | €+ΦΠΑ |
|-----------|-----------|-----|-----|------|----|---|-------|
| ΑΠ-011041 | NMT 15.20 | 200 | 15 | 7,7 | 10 | | |
| ΑΠ-011042 | NMT 21.20 | 200 | 21 | 10,7 | 10 | | |

HAWK

series CWR carwash 65°C

| ΚΩΔΙΚΟΣ | ΤΥΠΟΣ | BAR | L/M | HP | kg | € | €+ΦΠΑ |
|-----------|-----------|-----|-----|------|----|---|-------|
| ΑΠ-011040 | CWR 15.20 | 200 | 15 | 7,7 | 10 | | |
| ΑΠ-011043 | CWR 21.20 | 200 | 21 | 10,7 | 10 | | |

ΑΝΤΑΛΑΚΤΙΚΑ ΑΝΤΛΙΩΝ INTERPUMP - ANNOVI - UDOR -HAWK



Διαθέτουμε μεγάλη ποικιλία KIT ανταλλακτικών για πλυστικές εμβολοφόρες αντλίες Ιταλικών εργοστασίων.

ΠΙΝΑΚΑΣ ΥΠΟΛΟΓΙΣΜΟΥ ΜΠΕΚ 1/4 ΜΕΓ

BAR / LIT /MIN

| ΜΠΕΚ | mm | 20 | 30 | 40 | 50 | 60 | 70 | 80 | 90 | 100 | 110 | 120 | 130 | 140 | 150 | 160 | 170 | 180 | 190 | 200 | 220 | 230 | 250 | 280 | 300 | 350 | 400 | 500 |
|-------|------|------|------|------|------|-------|-------|-------|-------|-------|-------|-------|-------|-------|-------|-------|-------|-------|-------|-------|-------|-------|-------|-------|-------|-------|-------|-------|
| ..015 | 0,80 | 1,5 | 1,9 | 2,2 | 2,4 | 2,6 | 2,9 | 3,1 | 3,2 | 3,4 | 3,6 | 3,7 | 3,9 | 4 | 4,2 | 4,3 | 4,5 | 4,6 | 4,7 | 4,8 | 5,1 | 5,2 | 5,4 | 5,7 | 5,9 | 6,4 | 6,8 | 7,6 |
| ..02 | 0,91 | 2,0 | 2,5 | 2,9 | 3,2 | 3,5 | 3,8 | 4,1 | 4,3 | 4,6 | 4,8 | 5,0 | 5,2 | 5,4 | 5,6 | 5,8 | 5,9 | 6,1 | 6,3 | 6,4 | 6,8 | 6,9 | 7,2 | 7,6 | 7,9 | 8,5 | 9,1 | 10,2 |
| ..025 | 1,00 | 2,5 | 3,1 | 3,6 | 4 | 4,4 | 4,8 | 5,1 | 5,4 | 5,7 | 6,0 | 6,2 | 6,5 | 6,7 | 7,0 | 7,2 | 7,4 | 7,6 | 7,9 | 8,1 | 8,4 | 8,6 | 9,0 | 9,5 | 9,9 | 10,7 | 11,4 | 12,7 |
| ..03 | 1,09 | 3,1 | 3,7 | 4,3 | 4,8 | 5,3 | 5,7 | 6,1 | 6,5 | 6,8 | 7,2 | 7,5 | 7,8 | 8,1 | 8,4 | 8,6 | 8,9 | 9,2 | 9,4 | 9,7 | 10,1 | 10,4 | 10,8 | 11,4 | 11,8 | 12,8 | 13,7 | 15,3 |
| ..035 | 1,12 | 3,6 | 4,4 | 5,0 | 5,6 | 6,2 | 6,7 | 7,1 | 7,6 | 8,0 | 8,4 | 8,7 | 9,1 | 9,4 | 9,8 | 10,1 | 10,4 | 10,7 | 11,0 | 11,3 | 11,8 | 12,1 | 12,6 | 13,3 | 13,8 | 14,9 | 15,9 | 17,8 |
| ..04 | 1,19 | 4,1 | 5,0 | 5,8 | 6,4 | 7,1 | 7,6 | 8,2 | 8,6 | 9,1 | 9,6 | 10,0 | 10,4 | 10,8 | 11,2 | 11,5 | 11,9 | 12,2 | 12,6 | 12,9 | 13,5 | 13,8 | 14,4 | 15,2 | 15,8 | 17,0 | 18,2 | 20,4 |
| ..045 | 1,27 | 4,6 | 5,6 | 6,5 | 7,2 | 7,9 | 8,6 | 9,2 | 9,7 | 10,3 | 10,8 | 11,2 | 11,7 | 12,1 | 12,6 | 13,0 | 13,4 | 13,8 | 14,1 | 14,5 | 15,2 | 15,5 | 16,2 | 17,2 | 17,8 | 19,2 | 20,5 | 22,9 |
| ..05 | 1,35 | 5,1 | 6,2 | 7,2 | 8,1 | 8,8 | 9,5 | 10,2 | 10,8 | 11,4 | 11,9 | 12,5 | 13 | 13,5 | 14,0 | 14,4 | 14,9 | 15,3 | 15,7 | 16,1 | 16,9 | 17,3 | 18,0 | 19,1 | 19,7 | 21,3 | 22,8 | 25,5 |
| ..055 | 1,40 | 5,6 | 6,9 | 7,9 | 8,9 | 9,7 | 10,5 | 11,2 | 11,9 | 12,5 | 13,1 | 13,7 | 14,3 | 14,8 | 15,3 | 15,9 | 16,3 | 16,8 | 17,3 | 17,7 | 18,6 | 19,0 | 19,8 | 21,0 | 21,7 | 23,4 | 25,1 | 28,0 |
| ..06 | 1,47 | 6,1 | 7,5 | 8,6 | 9,7 | 10,6 | 11,4 | 12,2 | 13,0 | 13,7 | 14,3 | 15,0 | 15,6 | 16,2 | 16,7 | 17,3 | 17,8 | 18,3 | 18,8 | 19,3 | 20,3 | 20,7 | 21,6 | 22,9 | 23,7 | 25,6 | 27,3 | 30,6 |
| ..065 | 1,52 | 6,6 | 8,1 | 9,4 | 10,5 | 11,5 | 12,4 | 13,2 | 14,0 | 14,8 | 15,5 | 16,2 | 16,9 | 17,5 | 18,1 | 18,7 | 19,3 | 19,9 | 20,4 | 20,9 | 22,0 | 22,5 | 23,4 | 24,8 | 25,6 | 27,7 | 29,6 | 33,1 |
| ..07 | 1,60 | 7,1 | 8,7 | 10,1 | 11,3 | 12,4 | 13,3 | 14,3 | 15,1 | 15,9 | 16,7 | 17,5 | 18,2 | 18,9 | 19,5 | 20,2 | 20,8 | 21,4 | 22,0 | 22,6 | 23,7 | 24,2 | 25,2 | 26,7 | 27,6 | 29,8 | 31,9 | 35,7 |
| ..075 | 1,65 | 7,6 | 9,4 | 10,8 | 12,1 | 13,2 | 14,3 | 15,3 | 16,2 | 17,1 | 17,9 | 18,7 | 19,5 | 20,2 | 20,9 | 21,6 | 22,3 | 22,9 | 23,6 | 24,2 | 25,3 | 25,9 | 27,0 | 28,6 | 29,6 | 32,0 | 34,2 | 38,2 |
| ..08 | 1,70 | 8,2 | 10,0 | 11,5 | 12,9 | 14,1 | 15,2 | 16,3 | 17,3 | 18,2 | 19,1 | 20,0 | 20,8 | 21,6 | 22,3 | 23,1 | 23,8 | 24,5 | 25,1 | 25,8 | 27,0 | 27,6 | 28,8 | 30,5 | 31,6 | 34,1 | 36,5 | 40,8 |
| ..09 | 1,80 | 9,2 | 11,2 | 13,0 | 14,5 | 15,9 | 17,2 | 18,3 | 19,5 | 20,5 | 21,5 | 22,5 | 23,4 | 24,3 | 25,1 | 25,9 | 26,7 | 27,5 | 28,3 | 29,0 | 30,4 | 31,1 | 32,4 | 34,3 | 35,5 | 38,4 | 41,0 | 45,8 |
| ..10 | 1,90 | 10,2 | 12,5 | 14,4 | 16,1 | 17,6 | 19,1 | 20,4 | 21,6 | 22,8 | 23,9 | 25,0 | 26,0 | 27,0 | 27,9 | 28,8 | 29,7 | 30,6 | 31,4 | 32,2 | 33,8 | 34,6 | 36,0 | 38,1 | 39,5 | 42,6 | 45,6 | 50,9 |
| ..11 | 1,98 | 11,2 | 13,7 | 15,9 | 17,7 | 19,4 | 21,0 | 22,4 | 23,8 | 25,1 | 26,3 | 27,5 | 28,6 | 29,7 | 30,7 | 31,7 | 32,7 | 33,6 | 34,5 | 35,4 | 37,2 | 38,0 | 39,6 | 41,9 | 43,4 | 46,9 | 50,1 | 56,0 |
| ..12 | 2,08 | 12,2 | 15,0 | 17,3 | 19,3 | 21,2 | 22,9 | 24,5 | 25,9 | 27,3 | 28,7 | 29,9 | 31,2 | 32,3 | 33,5 | 34,6 | 35,6 | 36,7 | 37,7 | 38,7 | 40,6 | 41,5 | 43,2 | 45,7 | 47,4 | 51,1 | 54,7 | 61,1 |
| ..13 | 2,16 | 13,2 | 16,2 | 18,7 | 20,9 | 22,9 | 24,8 | 26,5 | 28,1 | 29,6 | 31,1 | 32,4 | 33,8 | 35,0 | 36,3 | 37,5 | 38,6 | 39,7 | 40,8 | 41,9 | 43,9 | 44,9 | 46,8 | 49,6 | 51,3 | 55,4 | 59,2 | 66,2 |
| ..14 | 2,26 | 14,3 | 17,5 | 20,2 | 22,6 | 24,7 | 26,7 | 28,5 | 30,3 | 31,9 | 33,5 | 34,9 | 36,4 | 37,7 | 39,1 | 40,3 | 41,6 | 42,8 | 44,0 | 45,1 | 47,3 | 48,4 | 50,4 | 53,4 | 55,2 | 59,7 | 63,8 | 71,3 |
| ..15 | 2,34 | 15,3 | 18,7 | 21,6 | 24,2 | 26,5 | 28,6 | 30,6 | 32,4 | 34,2 | 35,8 | 37,4 | 39,0 | 40,4 | 41,9 | 43,2 | 44,6 | 45,8 | 47,1 | 48,3 | 50,7 | 51,8 | 54,0 | 57,2 | 59,2 | 63,9 | 68,3 | 76,4 |
| ..16 | 2,41 | 16,3 | 20,0 | 23,1 | 25,8 | 28,2 | 30,5 | 32,6 | 34,6 | 36,5 | 38,2 | 39,9 | 41,6 | 43,1 | 44,6 | 46,1 | 47,5 | 48,9 | 50,2 | 51,6 | 54,1 | 55,3 | 57,6 | 61,0 | 63,1 | 68,2 | 72,9 | 81,5 |
| ..18 | 2,54 | 18,3 | 22,5 | 25,9 | 29,0 | 31,8 | 34,3 | 36,7 | 38,9 | 41,0 | 43,0 | 44,9 | 46,8 | 48,5 | 50,2 | 51,9 | 53,5 | 55,0 | 56,5 | 58,0 | 60,8 | 62,2 | 64,8 | 68,6 | 71,0 | 76,7 | 82,0 | 91,7 |
| ..20 | 2,69 | 20,4 | 25,0 | 28,8 | 32,2 | 35,3 | 38,1 | 40,8 | 43,2 | 45,6 | 47,8 | 49,9 | 52,0 | 53,9 | 55,8 | 57,6 | 59,4 | 61,1 | 62,8 | 64,4 | 67,6 | 69,1 | 72,0 | 76,2 | 78,9 | 85,2 | 91,1 | 101,9 |
| ..25 | 2,99 | 25,5 | 31,2 | 36,0 | 40,3 | 44,1 | 47,7 | 50,9 | 54,0 | 57,0 | 59,7 | 62,4 | 64,9 | 67,4 | 69,8 | 72,0 | 74,3 | 76,4 | 78,5 | 80,6 | 84,5 | 86,4 | 90,1 | 95,3 | 98,7 | 106,6 | 113,9 | 127,4 |
| ..30 | 3,30 | 30,6 | 37,4 | 43,2 | 48,3 | 52,9 | 57,2 | 61,1 | 64,8 | 68,3 | 71,7 | 74,9 | 77,9 | 80,9 | 83,7 | 86,5 | 89,1 | 91,7 | 94,2 | 96,7 | 101,4 | 103,7 | 108 | 114,4 | 118,4 | 127,9 | 136,7 | 152,8 |
| ..40 | 3,80 | 40,8 | 49,9 | 57,6 | 64,4 | 70,6 | 76,2 | 81,5 | 86,5 | 91,1 | 95,6 | 99,8 | 103,9 | 107,8 | 111,6 | 115,3 | 118,8 | 122,3 | 125,6 | 128,9 | 135,2 | 138,2 | 144,1 | 152,5 | 157,8 | 170,5 | 182,3 | 203,8 |
| ..50 | 4,20 | 50,9 | 62,4 | 72,0 | 80,6 | 88,2 | 95,3 | 101,9 | 108,1 | 113,9 | 119,5 | 124,8 | 129,9 | 134,8 | 139,5 | 144,1 | 148,5 | 152,8 | 157,0 | 161,1 | 169,0 | 176,5 | 180,1 | 190,6 | 197,3 | 213,1 | 227,8 | 254,7 |
| ..60 | 4,70 | 61,1 | 74,9 | 86,5 | 96,7 | 105,9 | 114,4 | 122,3 | 129,7 | 136,7 | 143,4 | 149,7 | 155,9 | 161,7 | 167,4 | 172,9 | 178,2 | 183,4 | 188,4 | 193,3 | 202,8 | 207,3 | 216,1 | 228,7 | 236,8 | 255,7 | 273,4 | 305,7 |

ΠΙΝΑΚΑΣ ΥΠΟΛΟΓΙΣΜΟΥ ΜΠΕΚ ΠΥΘΜΙΖΟΜΕΝΩΝ

| ΜΕΤΕΩΡΟΣ ΧΡΩΜΑ | BAR | | LIT/MIN | | | | | | | | | | | |
|----------------|------|----------------|---------|-----|-----|------|------|------|------|------|------|------|------|------|
| | 70 | 80 | 90 | 100 | 110 | 120 | 130 | 140 | 150 | 160 | 180 | 200 | | |
| 022 | 1,05 | POZ | 4,2 | 4,5 | 4,7 | 5,0 | 5,2 | 5,5 | 5,7 | 5,9 | 6,1 | 6,3 | 6,7 | 7,1 |
| 025 | 1,10 | KOKKINO | 4,7 | 5,0 | 5,3 | 5,6 | 5,9 | 6,1 | 6,4 | 6,6 | 6,9 | 7,1 | 7,5 | 7,9 |
| 028 | 1,15 | ΜΩΒ | 5,3 | 5,6 | 6,0 | 6,3 | 6,6 | 6,9 | 7,2 | 7,5 | 7,7 | 8,0 | 8,5 | 8,9 |
| 03 | 1,20 | KITPINO | 5,7 | 6,1 | 6,5 | 6,8 | 7,2 | 7,5 | 7,8 | 8,1 | 8,4 | 8,6 | 9,2 | 9,7 |
| 033 | 1,25 | ΠΡΑΣΙΝΟ | 6,3 | 6,7 | 7,1 | 7,5 | 7,9 | 8,2 | 8,6 | 8,9 | 9,2 | 9,5 | 10,1 | 10,6 |
| 035 | 1,30 | ΠΟΡΤΟΚΑΛΙ | 6,6 | 7,1 | 7,5 | 7,9 | 8,3 | 8,7 | 9,0 | 9,3 | 9,7 | 10,0 | 10,6 | 11,2 |
| 037 | 1,35 | ΜΓΛΕ | 7,1 | 7,6 | 8,1 | 8,5 | 8,9 | 9,3 | 9,7 | 10,1 | 10,4 | 10,8 | 11,4 | 12,0 |
| 04 | 1,38 | ΠΡΑΣΙΝΟ ΣΚΟΥΡΟ | 7,6 | 8,2 | 8,6 | 9,1 | 9,6 | 10,0 | 10,4 | 10,8 | 11,2 | 11,6 | 12,2 | 12,9 |
| 042 | 1,40 | ΜΠΕΖ | 7,9 | 8,5 | 9,0 | 9,5 | 10,0 | 10,4 | 10,8 | 11,2 | 11,6 | 12,0 | 12,7 | 13,4 |
| 045 | 1,45 | ΟΧΡΑ | 8,5 | 9,1 | 9,7 | 10,2 | 10,7 | 11,2 | 11,6 | 12,1 | 12,5 | 12,9 | 13,7 | 14,4 |

ΚΑΡΟΤΣΙΑ ΠΛΥΣΤΙΚΩΝ ΜΕ ΡΟΔΕΣ

Καρότσι χωρίς κάλυμα μικρό
με 2 ελαστικούς τροχούς



Διαστάσεις 54x30cm

Από 3-7.5 HP

| | |
|-----------|--|
| ΑΠ-000020 | |
| € | |
| €+ΦΠΑ | |

Καρότσι χωρίς κάλυμα μεγάλο
με 2 ελαστικούς τροχούς



Διαστάσεις 60x45cm
Από 7.5 HP-15HP

| | |
|-----------|--|
| ΑΠ-000072 | |
| € | |
| €+ΦΠΑ | |

Καρότσι με κάλυμα μικρό
με 2 ελαστικούς τροχούς



Διαστάσεις 54x33cm
Από 3-9,5HP

| | |
|-----------|--|
| ΑΠ-000107 | |
| € | |
| €+ΦΠΑ | |

Καρότσι με κάλυμα
με 4 ελαστικούς τροχούς



Διαστάσεις 60x45cm
Από 7.5 HP-15HP

| | |
|-----------|--|
| ΑΠ-000125 | |
| € | |
| €+ΦΠΑ | |

Διαστάσεις 60x50cm
Από 15-25 HP

| | | | |
|-----------|-----------|---|-------|
| ΑΠ-000025 | ΣΙΔΕΡΕΝΙΟ | € | €+ΦΠΑ |
| ΑΠ-000070 | ΙΝΟΧ | | |

ΑΝΕΜΕΣ ΑΥΤΟΜΑΤΕΣ ΒΑΡΕΩΣ ΤΥΠΟΥ



9016-9021

9090

ΓΙΑ ΠΛΥΣΤΙΚΟ- ΓΡΑΣΣΟ- ΛΑΔΙ- ΒΑΛΒΟΛΙΝΗ ΑΕΡΑ

αΕισοδος-έξοδος 1/2 αΠίεση 600bar
αΘερμοκρασία 150° C

| ΚΩΔΙΚΟΣ | ΧΩΡ/ΤΗΣ | ΤΥΠΟΣ | Μ-Π-Υ | Kgr | € | €+ΦΠΑ |
|-----------|---------|-------------|----------|-----|---|-------|
| ΑΓ-009016 | 15 M | 9016 | 55X25X45 | 13 | | |
| ΑΓ-009021 | 20 M | 9021 | 55X26X45 | 18 | | |
| ΑΓ-009027 | 30M | 9027 | 55X36X54 | 26 | | |

| | | | | | | |
|-----------|------|-------------|----------|----|--|--|
| ΑΓ-009090 | 15 M | 9090 | 55X25X45 | 13 | | |
|-----------|------|-------------|----------|----|--|--|

ανέμη με ρυθμιζόμενο μπράτσο

Σημείωση οι τιμές είναι χωρίς σωλήνα.

ΑΝΕΜΗ ΠΕΤΡΕΛΑΙΟΥ ΑΥΤΟΜΑΤΗ 1"

αΕισοδος-έξοδος 1" αΠίεση 100bar

| ΚΩΔΙΚΟΣ | ΧΩΡ/ΤΗΣ | Μ-Π-Υ | Kgr | € | €+ΦΠΑ |
|-----------|----------------|----------|-----|---|-------|
| ΑΓ-009034 | 18M 3/4 15M 1" | 59X45X46 | 24 | | |
| ΑΓ-009036 | 30μ 3/4 25μ 1" | 55X54X52 | 36 | | |

Για αέρα- πετρέλαιο , λάδι , νερό.

Σημείωση οι τιμές είναι χωρίς σωλήνα.

Ιδανική για κάθε είδους χρήση λόγω της ενισχυμένης κατασκευής και του ελατηρίου επαναφοράς το οποίο κourδίζει μόνο 1½ περιστροφή του τυμπάνου.

ΑΝΕΜΕΣ ΑΥΤΟΜΑΤΕΣ ΒΑΡΕΩΣ ΤΥΠΟΥ inox aisi 304



ΑΝΟΞΕΙΔΩΤΗ ΑΝΕΜΗ ΑΥΤΟΜΑΤΗ

αΕισοδος-έξοδος 1/2
αΘερμοκρασία 150° C

αΠίεση 200bar

| ΚΩΔΙΚΟΣ | ΧΩΡ/ΤΗΣ | ΤΥΠΟΣ | Μ-Π-Υ | Kgr | € | €+ΦΠΑ |
|-----------|---------|-------|----------|-----|---|-------|
| ΑΓ-009522 | 20 M | 9522 | 57X26X45 | 18 | | |



αΕισοδος-έξοδος 3/8 200bar 150°c

| | | | | | | |
|-----------|------|------|----------|----|--|--|
| ΑΓ-009521 | 25 M | 9521 | 57X26X45 | 19 | | |
|-----------|------|------|----------|----|--|--|

Σημειωση οι τιμές είναι χωρίς σωλήνα.

ΒΑΣΕΙΣ ΤΟΙΧΟΥ ΠΕΡΙΣΤΡΕΦΟΜΕΝΕΣ

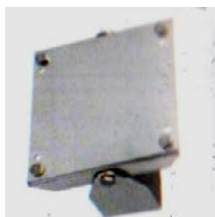

| ΚΩΔΙΚΟΣ | ΑΝΕΜΗ | € | €+ΦΠΑ |
|-----------|-------|---|-------|
| ΑΓ-009767 | 9016 | | |
| ΑΓ-009768 | 9021 | | |
| ΑΓ-009765 | 9522 | | |
| ΑΓ-009770 | 9526 | | |
| ΑΓ-009769 | 9034 | | |

ΑΝΕΜΕΣ ΧΕΙΡΟΚΙΝΗΤΕΣ ΥΨΗΛΗΣ ΠΙΕΣΕΩΣ ΠΛΑΣΤΙΚΗ



αΕισοδος-έξοδος 3/8
αΠίεση 250bar

αΘερμοκρασία 160° C

| ΚΩΔΙΚΟΣ | ΧΩΡ/ΤΗΣ | ΤΥΠΟΣ | Διαμ.σωλ | Kgr | € | €+ΦΠΑ |
|-----------|---------|----------|----------|-----|---|-------|
| ΑΠ-000088 | 20 M | roler 20 | 20mm | 3,3 | | |
| ΑΠ-000060 | 40 M | roler 40 | 20mm | 3,7 | | |

Σημειωση οι τιμές είναι χωρίς σωλήνα.

ΑΝΕΜΕΣ ΧΕΙΡΟΚΙΝΗΤΕΣ ΥΨΗΛΗΣ ΠΙΕΣΕΩΣ



αΕισοδος-έξοδος 1/2

αΠίεση 600bar

αΘερμοκρασία 150° C

ΓΙΑ ΠΛΥΣΤΙΚΟ- ΓΡΑΣΣΟ- ΛΑΔΙ- ΒΑΛΒΟΛΙΝΗ ΑΕΡΑ

| ΚΩΔΙΚΟΣ | ΧΩΡ/ΤΗΣ σωληνα | | | Μ-Π-Υ | Kgr | € | €+ΦΠΑ |
|-----------|----------------|-----|-----|----------|-----|---|-------|
| | 1/4 | 3/8 | 1/2 | | | | |
| ΑΓ-009256 | 100μ | 70μ | 50μ | 53X32X48 | 12 | | |



ΑΝΟΞΕΙΔΩΤΗ ΑΝΕΜΗ ΧΕΙΡΟΚΙΝΗΤΗ 1/2

| ΚΩΔΙΚΟΣ | ΧΩΡ/ΤΗΣ σωληνα | | | Μ-Π-Υ | Kgr | € | €+ΦΠΑ |
|-----------|----------------|-----|-----|----------|-----|---|-------|
| | 1/4 | 3/8 | 1/2 | | | | |
| ΑΓ-009356 | 100μ | 70μ | 50μ | 53X32X48 | 12 | | |

Σημειωση οι τιμές είναι χωρίς σωλήνα.



αΕισοδος-έξοδος 1"

αΠίεση 100bar

ΓΙΑ ΠΛΥΣΤΙΚΟ- ΠΕΤΡΕΛΑΙΟ - ΛΑΔΙ- ΒΑΛΒΟΛΙΝΗ

| ΚΩΔΙΚΟΣ | ΧΩΡ/ΤΗΣ σωληνα | | Μ-Π-Υ | Kgr | € | €+ΦΠΑ |
|-----------|----------------|-----|----------|-----|---|-------|
| | 3/4 | 1" | | | | |
| ΑΓ-009255 | 25μ | 20μ | 53X48X48 | 15 | | |

Σημειωση οι τιμές είναι χωρίς σωλήνα.

ΑΝΕΜΗ ΧΕΙΡΟΚΙΝΗΤΗ 1/2 inox aisi 304 9550**αΕισοδος-εξοδος 1/2****αΠίεση 200bar****αΘερμοκρασία 150° C**

| ΚΩΔΙΚΟΣ | ΧΩΡ/ΤΗΣ σωληνα | | | Μ-Π-Υ | Kgr | € | €+ΦΠΑ |
|-----------|----------------|-----|-----|----------|-----|---|-------|
| | 1/4 | 3/8 | 1/2 | | | | |
| ΑΓ-009550 | 100μ | 70μ | 50μ | 50X37X46 | 15 | | |

Σημείωση οι τιμές είναι χωρίς σωλήνα.

ΑΝΕΜΗ 12volt DC 1/2**αΕισοδος-εξοδος 1/2 600bar****ΓΙΑ ΠΛΥΣΤΙΚΟ- ΓΡΑΣΣΟ- ΛΑΔΙ- ΒΑΛΒΟΛΙΝΗ ΑΕΡΑ**

Μοτέρ 12 volt DC 200w 20amp 65N/m

ΣΙΔΕΡΕΝΙΑ ΒΑΜΜΕΝΗ ΚΟΚΚΙΝΗ

| ΚΩΔΙΚΟΣ | ΧΩΡ/ΤΗΣ σωληνα | | | Μ-Π-Υ | Kgr | € | €+ΦΠΑ |
|-----------|----------------|------|------|----------|-----|---|-------|
| | 1/4 | 3/8 | 1/2 | | | | |
| ΑΓ-009076 | 130μ | 120μ | 100μ | 80X62X63 | 52 | | |

INOX AISI304

ΑΓ-009576 130μ 120μ 100μ 80X62X63 52

extra τηλεχειρισμός για μακρινές αποστάσεις

ΑΓ-008412 0,00

κατόπιν παραγγελίας

ΑΝΕΜΗ 12volt DC 1"**αΕισοδος-εξοδος 1"****αΠίεση 100bar****ΓΙΑ ΠΛΥΣΤΙΚΟ- ΠΕΤΡΕΛΑΙΟ - ΛΑΔΙ- ΒΑΛΒΟΛΙΝΗ**

Μοτέρ 12 volt DC 200w 20amp 65N/m

ΣΙΔΕΡΕΝΙΑ ΒΑΜΜΕΝΗ ΚΟΚΚΙΝΗ

| ΚΩΔΙΚΟΣ | ΧΩΡ/ΤΗΣ σωληνα | | Μ-Π-Υ | Kgr | € | €+ΦΠΑ |
|-----------|----------------|-----|----------|-----|---|-------|
| | 3/4 | 1" | | | | |
| ΑΓ-009079 | 50μ | 40μ | 80X62X63 | 58 | | |

INOX AISI304

ΑΓ-009579 50μ 40μ 80X62X63 58

extra τηλεχειρισμός για μακρινές αποστάσεις

ΑΓ-008412 0,00

κατόπιν παραγγελίας

κατόπιν παραγγελίας

ΑΝΕΜΕΣ με Υδραυλικό μοτέρ**αΕισοδος-εξοδος 1/2 600bar****ΣΙΔΕΡΕΝΙΑ ΒΑΜΜΕΝΗ ΚΟΚΚΙΝΗ**

| ΚΩΔΙΚΟΣ | ΧΩΡ/ΤΗΣ σωληνα | | | Μ-Π-Υ | Kgr | € | €+ΦΠΑ |
|-----------|----------------|------|------|----------|-----|---|-------|
| | 1/4 | 3/8 | 1/2 | | | | |
| ΑΓ-009072 | 130μ | 120μ | 100μ | 80X62X63 | 50 | | |

INOX AISI304 200bar

κατόπιν παραγγελίας

| ΚΩΔΙΚΟΣ | ΧΩΡ/ΤΗΣ σωληνα | | | Μ-Π-Υ | Kgr | € | €+ΦΠΑ |
|-----------|----------------|------|------|----------|-----|---|-------|
| | 1/4 | 3/8 | 1/2 | | | | |
| ΑΓ-009572 | 130μ | 120μ | 100μ | 80X62X63 | 50 | | |

αΕισοδος-εξοδος 1"**αΠίεση 100bar****ΣΙΔΕΡΕΝΙΑ ΒΑΜΜΕΝΗ ΚΟΚΚΙΝΗ**

κατόπιν παραγγελίας

| ΚΩΔΙΚΟΣ | ΧΩΡ/ΤΗΣ σωληνα | | Μ-Π-Υ | Kgr | € | €+ΦΠΑ |
|-----------|----------------|-----|----------|-----|---|-------|
| | 3/4 | 1" | | | | |
| ΑΓ-009075 | 50μ | 40μ | 80X62X63 | 50 | | |

INOX AISI304 100bar

ΑΓ-009575 50μ 40μ 80X62X63 50

κατόπιν παραγγελίας

ΚΑΖΑΝΙΑ ΑΦΡΟΥ



Σύστημα αναρόφησης από ορειχάλκινα εξαρτήματα βαρέως τύπου, πλαστικό είναι μόνο το χωνί.

Made in ITALY βαρέως τύπου, χωριστός μηχανισμός αναρόφησης ορειχάλκινος. Συνοδεύονται με 3μπέκ για ψεκάσμο και παραγωγή ξηρού-υγρού αφρού

| ΚΑΖΑΝΙΑ ΑΦΡΟΥ SCO | | € | €+ΦΠΑ |
|-------------------|--------------|---|-------|
| ΚΩΔΙΚΟΣ | ΤΥΠΟΣ | | |
| ΑΠ-000210 | 25 LIT foam | | |
| ΑΠ-000202 | 50 LIT foam | | |
| ΑΠ-000205 | 100 LIT foam | | |
| ΑΠ-000206 | 150 LIT foam | | |

| ΚΑΖΑΝΙΑ ΑΦΡΟΥ INOX (aisi 304) SCX | | € | €+ΦΠΑ |
|-----------------------------------|----------------|---|-------|
| ΚΩΔΙΚΟΣ | ΤΥΠΟΣ | | |
| ΑΠ-000201 | INOX 14L foam | | |
| ΑΠ-000203 | INOX 25L foam | | |
| ΑΠ-000204 | INOX 50L foam | | |
| ΑΠ-000198 | INOX 100L foam | | |

Προσοχή στα όξινα - διαβρωτικά απορυπαντικά που μπορεί να επηρεάσουν το καζάνι.

ΑΦΡΟΠΟΙΗΤΗΣ ΤΟΙΧΟΥ ΜΕ ΑΕΡΑΝΤΛΙΑ



ΤΕΧΝΙΚΑ ΧΑΡΑΚΤΗΡΙΣΤΙΚΑ

| | | |
|-----------------------------------|-----------|-----------|
| Πίεση εξόδου απορυπαντικού- αφρού | bar | 9 - 24 |
| Πίεση εισόδου νερού | bar | 1 - 3 |
| Πίεση εισόδου αέρα αντλίας | bar | 2 - 6 |
| Πίεση αέρα μίξης αφρού | bar | 7 - 8 |
| Παροχή με μπέκ απορυπαντικού | lit/min | 1,5 - 1,8 |
| Παροχή με μπέκ αφρού | lit/min | 2,7 - 3 |
| | ΚΩΔΙΚΟΣ | € €+ΦΠΑ |
| | ΑΓ-003385 | |

ΠΙΣΤΟΛΙΑ ΑΠΟΥΡΥΠΑΝΤΙΚΟΥ-ΑΦΡΟΥ JOLLY 25

Με inox κάννη 0,63χωρίς μπέκ είσοδος 1/2 τσιμούχες VITON 25 bar

| | | | |
|--------------------------------|----------|--|--|
| ΑΠ-018240 | jolly 25 | | |
| Τηλεσκοπική κάννη 1080-1925 mm | | | |

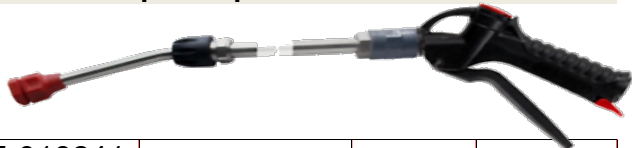

| | | | |
|-----------|-------------|--|--|
| ΑΠ-018241 | ΤΗΛΕΣΚΟΠΙΚΟ | | |
|-----------|-------------|--|--|



ΑΠΟΥΡΥΠΑΝΤΙΚΟΥ ΠΛΑΣΤΙΚΟ 80°

| | | | |
|-----------|---------|----|--|
| ΑΠ-018436 | ΠΡΑΣΙΝΟ | 15 | |
| ΑΠ-018437 | ΚΙΤΡΙΝΟ | 02 | |

ΠΙΣΤΟΛΙΑ ΑΠΟΥΡΥΠΑΝΤΙΚΟΥ-ΑΦΡΟΥ



| | | | |
|-----------|----------------|--|--|
| ΑΠ-018205 | 0,70 Πλαστικό | | |
| ΑΠ-018208 | 0,70 INOX | | |
| ΑΠ-011090 | 0,70 TW | | |
| ΑΠ-018211 | σκανδάλη σκέτη | | |

Τα πιστόλια έχουν μπέκ απορυπαντικού

ΑΠΟΥΡΥΠΑΝΤΙΚΟΥ ΑΦΡΟΥ ΟΡΙΝΟ

40° 50 αρσ. 1/4



| | | |
|-----------|--|--|
| ΑΠ-018408 | | |
|-----------|--|--|



μπέκ αφρού περαστό ορειχάλκινο

| | | |
|-----------|--|--|
| ΑΠ-018438 | | |
|-----------|--|--|

ΑΦΡΟΠΟΙΗΤΕΣ ΓΙΑ ΠΙΣΤΟΛΙΑ ΠΥΣΤΙΚΩΝ



Αφροποιητής LS12

220 bar/25L ΜΕ ΔΟΧΕΙΟ 1,1 lit

| ΚΩΔΙΚΟΣ | ΤΥΠΟΣ | € | €+ΦΠΑ |
|-----------|------------------|---|-------|
| ΑΠ-018414 | Αφροποιητής LS12 | | |

Αφροποιητής FL 030

Είσοδος 22x1,5 για hobby πλυστικά 0,3lit

ΑΠ-018413

ΤΖΙΦΑΡΙ απορυπαντικού

Δοσομετρικός injector (venturi)
απορυπαντικού ρυθμιζόμενος 250bar max
με μείωση πίεσης 40bar ρουφάει απορυπαντικό

| | | | |
|-----------|-----------------|--|--|
| ΑΠ-018502 | 1,2mm high flow | | |
| ΑΠ-018507 | 1,8 8-12 l/m | | |
| ΑΠ-018508 | 2,1 10-16 l/m | | |



Αφροποιητής FL 80

ΜΕ ΔΟΧΕΙΟ 1 lit

Ρυθμιζόμενη βεντάλια 1,40 (042)

200 bar max/20L € €+ΦΠΑ

ΑΠ-018407

ΔΟΧΕΙΟ ΑΝΤΑΛΑΚΤΙΚΟ

ΑΠ-018487

Αφροποιητής FL 1000

ΜΕ ΔΟΧΕΙΟ 1 lit

310 bar max

injector 2,1 10-16lit

ΑΠ-018440 FL 1000



ΚΕΦΑΛΗ ΜΠΕΚ ΑΦΡΟΥ FL 803

injector 2,1 10-16lit

ΑΠ-018523 FL 803

ΑΦΡΟΠΟΙΗΤΗΣ LS 12 + INJECTOR



w.p.220bar-15 l-m

| ΚΩΔΙΚΟΣ | € | € +ΦΠΑ |
|-----------|---|--------|
| ΑΠ-018444 | | |

Πρακτικό σύστημα παραγωγής αφρού από πλυστικό μηχανήματα σε υψηλή πίεση.



ΣΕΤ ΑΦΡΟΠΟΙΗΤΗ HYDROFOAM 215

| ΚΩΔΙΚΟΣ | € | € +ΦΠΑ |
|-----------|---|--------|
| ΑΠ-018522 | | |

Σημείωση χωρίς τον μαστό στο πιστόλι και το μπέκ.

ΑΦΡΟΠΟΙΗΤΗΣ PF22.2



NEW

Επαγγελματικός αφροποιητής με
ρύθμιση αέρα και βεντάλιας απορυπαντικού
w.p.200bar-220max 11,5 l-m 60°C
Δοχείο 1 lit
Μπέκ 1,25mm
Είσοδος 1/4 θηλ.

| ΚΩΔΙΚΟΣ | € | € +ΦΠΑ |
|-----------|---|--------|
| ΑΠ-018592 | | |

ΒΙΟΜΗΧΑΝΙΑ ΤΡΟΦΙΜΩΝ



RB 35 on-off

12 bar/50 lit 80°C
είσοδος -εξοδος 1/2

ΑΠ-018242

ΒΑΝΕΣ INOX

Aisi 303
24 bar/80 lit90°C
1/2full fow DN15

ΑΠ-018250



ΤΑΧΥΣΥΝΔΕΣΜΟΙ INOX

1/2 ARS 178



| | | | |
|-----------|----------|--|--|
| ΑΠ-018535 | ΤΑΧΣΜΟΣ | | |
| ΑΠ-018536 | ΚΟΥΜΠΩΜΑ | | |

ΣΤΥΠΗΤΗΡΙ ΔΕΡΜΑΤΩΝ ΤΟΙΧΟΥ

STZ ITALY



ΑΠ-019020

€ €+ΦΠΑ

TAHAWASH X



ΑΠ-011022

ΠΙΣΤΟΛΙ ΑΛΟΥΜΙΝΙΟΥ

ΧΟΥΦΤΑΣ



50bar/50L

Είσοδος 3/8 θηλυκό

ΑΠ-018601

ΠΛΥΣΙΜΟ ΠΕΡΙΠΟΙΗΣΗ ΑΥΤΟΚΙΝΗΤΟΥ

SHAMPOS E

ΠΛΥΣΙΜΟ ΣΤΟ ΧΕΡΙ

ΣΑΜΠΟΥΑΝ ΓΥΑΛΙΣΤΙΚΟ ΟΥΔΕΤΕΡΟ

Αρωματισμένο σαμπουάν συμπυκνωμένο, με αρκετή δράση αφρού. Έχει απίστευτο καθαριστικό αποτέλεσμα ιδανικό για πλύσιμο στο χέρι και σε συτόματα πλυντήρια. Ουδέτερο pH για απόλυτη ασφάλεια στο πλύσιμο, και γυαλιστικό για αρκετές μέρες.
 Διάλυση **1:60** για κανονικό πλύσιμο **1:40** για δύσκολες βρωμίες
 ΧΡΩΜΑ ΜΠΛΕ Ph: 6,5-7,5
 Αριθμός καταχώρησης Γ.Χ.Κ **16532/0/2012**



| ΚΩΔΙΚΟΣ | ΔΟΧΕΙΟ | € | €+ΦΠΑ |
|-----------|--------|---|-------|
| XH-000008 | 12kgr | | |
| XH-000009 | 25kgr | | |

STARCAR

ΓΙΑ ΑΦΡΟΠΟΙΗΤΗ - ΠΛΥΣΤΙΚΟ ΑΝΤΙΣΤΑΤΙΚΟ-ΓΥΑΛΙΣΤΙΚΟ ΠΡΟΠΛΥΣΗ & ΠΛΥΣΗ (Δεν χρειάζεται σφουγγάρι αποτελεσματικός ενεργός αφρός)

Νέας γενιάς απορυπαντικό για πρόπλυση & πλύση ΙΧ-φορητών-λεωφορείων κ.λ.π. Αφαιρεί κάθε είδους βρωμιά, προστατεύει και αφήνει μοναδική λάμψη στο χρώμα του αυτοκινήτου. Κατάλληλο ακόμα και σε αυτόματα πλυντήρια.
 Ψεκάστε με πλυτικό-καζάνι μόνο σε κρύες επιφάνειες το αφήνεται για λίγα λεπτά να δράσει και ξεγάλτε με πίεση. (Προσοχή μη αφήνεται να στεγνώσει το απορυπαντικό)
 Διάλυση **1:50** για κανονικό πλύσιμο **1:30** για δύσκολες βρωμίες
 Αριθμός καταχώρησης Γ.Χ.Κ **16477/0/2012**



| ΚΩΔΙΚΟΣ | ΔΟΧΕΙΟ | € | €+ΦΠΑ |
|-----------|--------|---|-------|
| XH-000024 | 5kgr | | |
| XH-000002 | 25kgr | | |

INSTAND WASH

ΓΙΑ CARWASH SELF SERVICE ΥΨΗΛΟΥ ΑΦΡΙΣΜΟΥ

Νέας γενιάς απορυπαντικό για πρόπλυση & πλύση ΙΧ-φορητών-λεωφορείων κ.λ.π. Ιδανικό στο πλύσιμο αυτοκινήτων χάρη στην υψηλή δράση καθαρισμού και απολίπανσης καθαρίζει σε βάθος την πιο σκληρή βρωμιά χωρίς να χρειαστεί τρίψιμο με σφουγγάρι ή βούρτσα.
 Ψεκάστε με πλυτικό-καζάνι μόνο σε κρύες επιφάνειες το αφήνεται για λίγα λεπτά να δράσει και ξεγάλτε με πίεση. (Προσοχή μη αφήνεται να στεγνώσει το απορυπαντικό)
 ΔΙΑΛΥΣΗ **1:100** για κανονικό πλύσιμο **1:30** για δύσκολες βρωμίες



| ΚΩΔΙΚΟΣ | ΔΟΧΕΙΟ | € | €+ΦΠΑ |
|-----------|--------|---|-------|
| XH-000017 | 25kgr | | |

INSTAND WASH CHERRY

ΥΨΗΛΟΥ ΑΦΡΙΣΜΟΥ Με άρωμα κεράσι

| | | | |
|-----------|-------|--|--|
| XH-000027 | 25kgr | | |
|-----------|-------|--|--|

VEIL PLUS WAX

ΣΤΕΓΝΩΤΙΚΟ & ΓΥΑΛΙΣΤΙΚΟ ΚΕΡΙ

Χαμηλά όξινο κερί ειδικό για στέγνωμα & γυαλάδα για πλύσιμο στο χέρι, και σε αυτόματα πλυντήρια αυτοκινήτων.
 Τα ειδικά συστατικά του, δημιουργούν μεγάλες σταγόνες νερού που απομακρύνονται γρήγορα αφήνοντας ένα προστατευτικό στρώμα κεριού μεγάλης λάμψης χωρίς να λιπαίνονται τα τζάμια και υαλοκαθαριστήρες.
 Διάλυση **1:60** για κανονικό πλύσιμο **1:30** για σκληρά νερά
 Αριθμός καταχώρησης Γ.Χ.Κ **16480/0/2012**

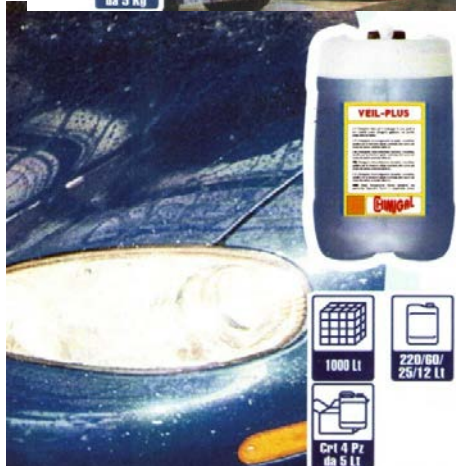

| ΚΩΔΙΚΟΣ | ΔΟΧΕΙΟ | € | €+ΦΠΑ |
|-----------|--------|---|-------|
| XH-000005 | 25kgr | | |



PULMOTOR

ΜΗΧΑΝΩΝ

(δεν μαυρίζει τα αλουμίνια)

Αλκαλικό απορυπαντικό ειδικό για τον καθαρισμό μηχανών, ανταλλακτικών.

Αφαιρεί κάθε είδους βρωμιά αποτελεσματικά και γρήγορα .

Η σύνθεσή του δεν περιέχει διαλύτες έτσι δεν είναι επικίνδυνο για το περιβάλλον και τον χρήστη και δεν επηρεάζει καθόλου τα αλουμίνια

Ψεκάστε τον κινητήρα αφήστε λίγα λεπτά να δράσει, και ξεβγάλτε με πίεση

Διάλυση **1:6** για κανονικό πλύσιμο

1:3 για δύσκολες βρωμίες

Αριθμός καταχώρησης Γ.Χ.Κ

16478/0/2012

| ΚΩΔΙΚΟΣ | ΔΟΧΕΙΟ | € | €+ΦΠΑ |
|-----------|--------|---|-------|
| XH-000004 | 25kg | | |



FORLEG

ΖΑΝΤΩΝ

Αλκαλικό απορυπαντικό ειδικό για τον καθαρισμό των ζαντών.

Αφαιρεί κάθε είδους βρωμιά της ζάντας ιδιαίτερα την μαυρίλα που προέρχεται από τα φερμουί,καθαρίζει με απίστευτη ευκολία ακόμα και χωρίς τρίψιμο.

Δεν επηρεάζει τα αλουμίνια ,καθαρίζει αποτελεσματικά, δίνει λάμψη σε κάθε ζάντα.

Διάλυση **1:10** για κανονικό πλύσιμο

1:3 για δύσκολες βρωμίες

Αριθμός καταχώρησης Γ.Χ.Κ

16508/0/2012

| ΚΩΔΙΚΟΣ | ΔΟΧΕΙΟ | € | €+ΦΠΑ |
|-----------|--------|---|-------|
| XH-000025 | 5kg | | |
| XH-000010 | 25kg | | |



NEROS

Ελαστικών.

Ειδικά σχεδιασμένο για να επαναφέρει την γυαλάδα ,να μαλακώνει , να διατηρεί την ελαστικότητα, να προστατεύει κάθε είδους ελαστικό από τον ήλιο και τις δύσκολες καιρικές συνθήκες για αρκετές ημέρες.

Διάλυση **01:02,5**

Αριθμός καταχώρησης Γ.Χ.Κ

16479/0/2012

| ΚΩΔΙΚΟΣ | ΔΟΧΕΙΟ | € | €+ΦΠΑ |
|-----------|--------|---|-------|
| XH-000011 | 12kg | | |

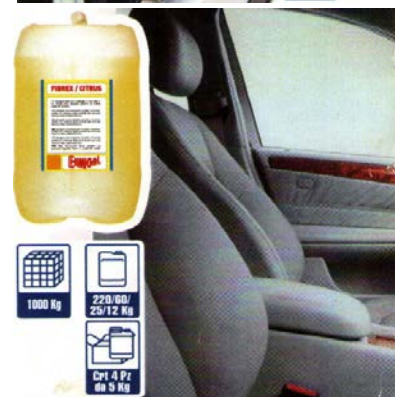

FIBREX

Καθισμάτων

Επαγγελματικό καθαριστικό υφασμάτων επιφανειών με μοναδική σύνθεση ώστε να αφαιρεί σχεδόν κάθε δύσκολη βρωμιά, να ξαναζωντανεύει τα χρώματα, και να αφήνει ένα ευχάριστο και διακριτικό άρωμα.

Διάλυση **1:30** για κανονικό πλύσιμο

1:10 για δύσκολες βρωμίες

Αριθμός καταχώρησης Γ.Χ.Κ

16507/0/2012

| ΚΩΔΙΚΟΣ | ΔΟΧΕΙΟ | € | €+ΦΠΑ |
|-----------|--------|---|-------|
| XH-000006 | 12kg | | |



PLASTILUX

γυαλιστικό Ταμπλώ

Νέας γενιάς καθαριστικό σιλικονούχο κατάλληλο για ταμπλώ καθώς και κάθε είδους πλαστικής επιφάνειας (κονσόλες προφυλακτήρες,φτερά, κλπ.)

Καθαρίζει αποτελεσματικά, ανανεώνει τα χρώματα , προστατεύει από τις καιρικές συνθήκες (ήλιο, υγρασία) και δίνει ένα ευχάριστο άρωμα στο χώρο.

Μπορεί να χρησιμοποιηθεί και σαν γυαλιστικό ελαστικών.

Χρηση: απλώστε αδιάλυτο στην επιφάνεια με πανάκι η ψεκαστήρι

| ΚΩΔΙΚΟΣ | ΔΟΧΕΙΟ | € | €+ΦΠΑ |
|-----------|--------|---|-------|
| XH-000026 | 5kg | | |

ΠΛΥΣΙΜΟ ΦΟΡΤΗΓΩΝ -ΜΗΧΑΝΗΜΑΤΩΝ



GEOS

ΦΟΡΤΗΓΩΝ ΛΕΩΦΟΡΕΙΩΝ

(Δεν χρειάζεται τριψιμο με σφουγγάρι αποτελεσματικός ενεργός αφρός)
Νέας γενιάς καθαριστικό για πλύση -φορτηγών,λεωφορείων,βυτιών, μουςαμάδων, χωματουργικών μηχανημάτων .Ισχυρή δράση για καλό καθαρίσµα σε κάθε είδους δύσκολη βρωµιά .

Περιέχει διοξειδίο του νατρίου βιοδιασπώµενο πάνω από 90% .Δράση ανιοντική. Ψεκάστε με πλυστικό-καζάνι μόνο σε κρύες επιφάνειες το αφήνεται για λίγα λεπτά να δράσει και ξεγάλτε με πίεση. Προσοχή μη αφήνεται να στεγνώσει το απορυπαντικό)

Διάλυση **1:80** για κανονικό πλύσιμο **1:30** για δύσκολες βρωμίες

Αριθμός καταχώρησης Γ.Χ.Κ

16476/0/2012

| ΚΩΔΙΚΟΣ | ΔΟΧΕΙΟ | € | €+ΦΠΑ |
|-----------|--------|---|-------|
| XH-000023 | 5kg | | |
| XH-000003 | 25kg | | |

COMBY-E bicomponent ΧΩΜΑΤΟΥΡΓΙΚΩΝ

2 ΣΥΣΤΑΤΙΚΩΝ

Υπερσυμπηκνωμένο απορυπαντικό νέας γενιάς σχεδιασμένο να απομακρύνει τις ακραίες δύσκολες βρωμίες. Η δράση των δύο συστατικών παρέχει αποτελεσματικό καθαρίσµα σε κάθε επιφάνεια. Κατάλληλο για πλύσιμο χωματουργικών, φορτηγών, αγροτικών μηχανημάτων, μηχανών ανταλλακτικών κ.λ.π.

Ψεκάστε με πλυστικό-καζάνι μόνο σε κρύες επιφάνειες το αφήνεται για λίγα λεπτά να δράσει και ξεγάλτε με πίεση. Προσοχή μη αφήνεται να στεγνώσει το απορυπαντικό)

Διάλυση **1:60** για κανονικό πλύσιμο **1:30** για δύσκολες βρωμίες

| ΚΩΔΙΚΟΣ | ΔΟΧΕΙΟ | € | €+ΦΠΑ |
|-----------|--------|---|-------|
| XH-000014 | 25kg | | |

DECEM- ACID

(ΤΣΙΜΕΝΤΑ)

Ισχυρό καθαριστικό μίξη από τεχνολογικά προηγμένα οξέα με αναστολείς διάβρωσης για να απομακρύνουν κάθε ίχνος τσιμέντου από όλες τις επιφάνειες .

Ειδικά σχεδιασμένο για καθαρισμό μπετονιερών,πρεσσών μπετού, δαπέδων κ.λ.π.

Διάλυση **1:15** για κανονικό πλύσιμο **1:3** για δύσκολες βρωμίες

| ΚΩΔΙΚΟΣ | ΔΟΧΕΙΟ | € | €+ΦΠΑ |
|-----------|--------|---|-------|
| XH-000016 | 25kg | | |

RAVIMPUL-PLUS

(ΔΑΠΕΔΑ)

Υπερσυμπηκνωμένο απορυπαντικό, υψηλή γαλακτωματοποιητική δύναμη σχεδιασμένο να καθαρίζει και τα πιο βρώμικα δάπεδα. Σχεδιασμένο για χρήση σε μηχανήματα δαπέδων scrubber-dryers, και μονού δίσκου.



1:5/40 1:5/40 1:5/40

| ΚΩΔΙΚΟΣ | ΔΟΧΕΙΟ | € | €+ΦΠΑ |
|-----------|--------|---|-------|
| XH-000018 | 25kg | | |

SERVICE ΠΛΥΣΤΙΚΩΝ ΜΗΧΑΝΗΜΑΤΩΝ

PREKALK

ΑΠΟΣΚΛΗΡΥΝΤΙΚΟ

Ειδικό αποσκληρυντικό για την αποφυγή σχηματισμού αλάτων των σερμπαντίνων Αποτελεσματική δράση στα πλυστικά μηχανήματα.

Τοποθετείται στο ειδικό δοχείο που διαθέτουν τα πλυστικά

Χρήση

Αδιάλυτο

Αριθμός καταχώρησης Γ.Χ.Κ

16481/0/2012

| ΚΩΔΙΚΟΣ | ΔΟΧΕΙΟ | € | €+ΦΠΑ |
|-----------|--------|---|-------|
| XH-000007 | 12kg | | |

NO CROST

ΚΑΘΑΡΙΣΤΙΚΟ ΣΕΡΜΠΑΝΤΙΝΑΣ

Ισχυρό καθαριστικό μίξη από τεχνολογικά προηγμένα οξέα με αναστολείς διάβρωσης για να απομακρύνουν κάθε ίχνος αλάτων από τις σερμπαντίνες χωρίς να διαβρώνει τα μέταλλα

Διάλυση **1:10** για λιγότερο φραγμένη **1:3** για πολύ φραγμένη

Αριθμός καταχώρησης Γ.Χ.Κ

16482/0/2012

| ΚΩΔΙΚΟΣ | ΔΟΧΕΙΟ | € | €+ΦΠΑ |
|-----------|--------|---|-------|
| XH-000015 | 12kg | | |



ΠΑΡΑΣΤΙΚΑ ΜΗΧΑΝΗΜΑΤΑ

Οικιακής (ερασιτεχνικής) χρήσης



Καρότσι μεταφοράς 2 ρόδες
Κεφαλή αντλίας αλουμινίου ,έμβολα inox
Αυτόματο σταμάτημα TSS remote control
Μοτέρ με θερμική προστασία
Φίλτρο νερού διάφανο

Αφροποιητής 0,4 lit
Ανέμη με σωλήνα 6m υψηλής πίεσης
Πιστόλι & κάννη προέκτασης.
Μπέκ ρυθιζόμενης βεντάλιας&μπέκ turbo



397

| | |
|-----------------------|----------|
| Πίεση (max.bar) | 160 |
| Παροχή (lit/h) | 460 |
| Ισχύς (kw) | 2,2 |
| Στροφές (rpm) | 3400 |
| Βάρος (kgr) | 7,6 |
| Διαστάσεις ΜΧΠΧΥ (cm) | 28X25X71 |
| TIMH € | |
| € +Φ.Π.Α | |

ΕΡΑΣΙΤΕΧΝΙΚΟ ΠΛΥΣΤΙΚΟ ΔΙΠΛΗΣ ΠΑΡΟΧΗΣ

4 K TWINFLOW



- Καρότσι με 2 ρόδες ανέμη στατική με σωλήνα πίεσης 8 μέτρων.
- 2 αντλίες έκκεντρες 3έμβολες με inox έμβολα κεφαλή αλουμινίου.
- Εμβολα από ανοξείδωτο ασάλι
- By pass αυτόματο με απελευθέρωση πίεσης στην κεφαλή.
- Μονοφασικά μοτέρ με θερμική προστασία
- Καλώδιο ηλεκτρικό 5μ.

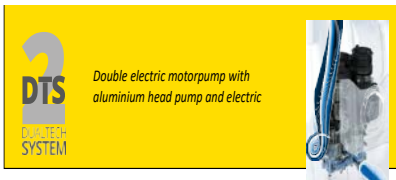

| | |
|-----------------------|----------|
| Πίεση (max.bar) | 150 |
| Παροχή (lit/h) | 810 |
| Ισχύς (kw) | 2,5 |
| Στροφές (rpm) | 3400 |
| θερμ.εισαγ.max | 50°C |
| Βάρος (kgr) | 14 |
| Διαστάσεις ΜΧΠΧΥ (cm) | 42x40x77 |
| TIMH € | |
| € +Φ.Π.Α | |



Καρότσι μεταφοράς 2 ρόδες
Κεφαλή αντλίας αλουμινίου ,έμβολα inox
Αυτόματο σταμάτημα TSS remote control
Μοτέρ επαγωγικό με θερμική προστασία
Φίλτρο νερού διάφανο
Ανέμη με σωλήνα 6m υψηλής πίεσης



492

| | |
|-----------------------|----------|
| Πίεση (max.bar) | 150 |
| Παροχή (lit/h) | 450 |
| Ισχύς (kw) | 2,1 |
| Στροφές (rpm) | 2500 |
| Βάρος (kgr) | 17,3 |
| Διαστάσεις ΜΧΠΧΥ (cm) | 42X36X93 |
| TIMH € | |
| € +Φ.Π.Α | |

Οικιακής (ερασιτεχνικής) χρήσης



587

Καρότσι μεταφοράς 2 ρόδες
Κεφαλή αντλίας αλουμινίου, έμβολο inox
Αυτόματο σταμάτημα TSS remote control
Μοτέρ επαγωγικό με θερμική προστασία
Φίλτρο νερού διάφανο
Ανέμη με σωλήνα 8μ υψηλής πίεσης
Πιστόλι & κάννες μεταλλικές
Μπέκ ρυθμιζόμενης βεντάλιας & μπέκ turbo
Ενσωματωμένο δοχείο απορυπαντικού.

| | |
|-----------------------|----------|
| Πίεση (max.bar) | 160 |
| Παροχή (lit/h) | 460 |
| Ισχύς (kw) | 2,5 |
| Στροφές (rpm) | 2500 |
| Βάρος (kgr) | 22,3 |
| Διαστάσεις ΜΧΠΧΥ (cm) | 59x38x57 |
| TIMH € | |
| € +Φ.Π.Α | |



Ημ επαγγελματική χρήση



589

Καρότσι μεταφοράς 2 ρόδες με ανέμη.
Κεφαλή αντλίας ορειχάλκινη, έμβολο inox
Αυτόματο σταμάτημα TSS remote control
Μοτέρ επαγωγικό με θερμική προστασία
Ρυθμιστής πίεσης, μανόμετρο γλυκερίνης.
Φίλτρο νερού διάφανο
Αφροποιητής 0,6 lit ρυθμιζόμενος.
Σωλήνα 10μ υψηλής πίεσης
Πιστόλι & κάννες μεταλλικές
Μπέκ ρυθμιζόμενης βεντάλιας & μπέκ turbo
Καλώδιο ηλεκτρικό 5m

| | |
|-----------------------|----------|
| Πίεση (max.bar) | 170 |
| Παροχή (lit/h) | 500 |
| Ισχύς (kw) | 2,5 |
| Στροφές (rpm) | 2500 |
| Βάρος (kgr) | 24,4 |
| Διαστάσεις ΜΧΠΧΥ (cm) | 45X39X90 |
| TIMH € | |
| € +Φ.Π.Α | |



Ημιαπαγγελματική χρήση



Καρότσι μεταφοράς 2 ρόδες με χερούλι & ανέμη.
 Κεφαλή αντλίας ορειχάλκινη ,έμβολα inox
 Αυτόματο σταμάτημα TSS remote control
 Μοτέρ επαγωγικό με θερμική προστασία
 Ρυθμιστής πίεσης,μανόμετρο γλυκερίνης.
 Φίλτρο νερού διάφανο
 Αφροποιητής 0,6 lit ρυθμιζόμενος.
 Σωλήνα 10μ υψηλής πίεσης
 Πιστόλι & κάννες μεταλλικές
 Μπέκ ρυθμιζόμενης βεντάλιας&μπέκ turbo
 Καλώδιο ηλεκτρικό 5m

5 SP

NEW

| | |
|--------------------------|----------|
| Πίεση (max.bar) | 170 |
| Παροχή (lit/h) | 500 |
| Ισχύς (kw) | 2,5 |
| Στροφές (rpm) | 2800 |
| Βάρος (kg) | 24,4 |
| Διαστάσεις ΜΧΠΧΥ (cm) | 42X39X77 |
| ΤΙΜΗ € | |
| € +Φ.Π.Α | |



Επαγγελματική χρήση Light professional

614



STANDARD ΕΞΟΠΛΙΣΜΟΣ
 Πιστόλι MV 2000
 κάννη ρυθμιζόμενη
 σωλήνα πίεσεως 8m



VIP REVO

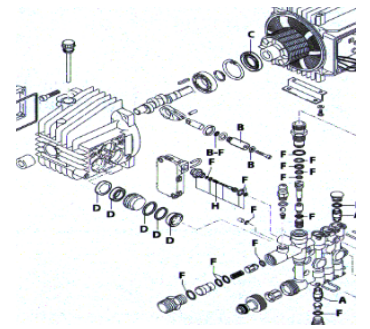

Αντλία στροφαλοφόρα με μπιέλες
 Κεφαλή αντλίας ορειχάλκινη,έμβολα κεραμικά
 Αυτόματο σταμάτημα TSS remote control
 BY-PASS ρύθμισης πίεσης
 Θερμική προστασία μοτέρ.
Αναρρόφηση απορυπαντικού.
 Φίλτρο νερού διάφανο
 Καλώδιο ηλεκτρικό 5m

613 K



| ΤΥΠΟΣ | 614 | 613 K |
|--------------------------|----------------|------------|
| Πίεση (max.bar) | 160 | 150 |
| Παροχή (lit/h) | 510 | 500 |
| Ισχύς (kw) | 2,9 | 2,5 |
| Στροφές (rpm) | 2800 | 2800 |
| Βάρος (kg) | 22,6 | 23 |
| Διαστάσεις ΜΧΠΧΥ (cm) | 38X33X84 | |
| | €χωρίς καρότσι | με καρότσι |
| € +Φ.Π.Α | | |
| Καρότσι | | |
| € +Φ.Π.Α | | |

Επαγγελματικό πλυστικό με ισχυρές πραγματικές επιδόσεις για ελαφριές εργασίες καθαρισμό ΙΧ,σκάφους, αγροτικού μηχανήματος,πιάνας, κλ.π.

Επαγγελματική χρήση Lightpro



630 DUAL PRO

T-SS total stop + by pass

Αργόστροφο 1450rpm

NEW



Dual Pro Appliance System, Λειτουργία total stop & bypass

- Αντλία με στρόφαλο και μπιέλες.RC
- Αυτόματο by pass* χωριστά από κεφαλή
- Μανόμετρο Απορυπαντικό στην χαμηλή.
- Μονοφασικό μοτέρ επαγωγικό αργόστροφο με θερμική προστασία

Φορητό επαγγελματικό πλυστικό με ισχυρές πραγματικές επιδόσεις.



Σωλήνας 10μ.

| | |
|-----------------------|-------------|
| Πίεση bar max | 150 |
| Παροχή (lit/h) | 600 |
| VOLT 1PH | 220 |
| Ισχύς (kw) | 2,6 |
| Στροφές (rpm) | 1450 |
| θερμ.εισαγ. max | 50°C |
| Βάρος (kgr) | 27 |
| Διαστάσεις ΜΧΠΧΥ (cm) | 39X24X23 |
| TIMH € | |
| € +Φ.Π.Α | |



BLITZ 15.10

NEW



Dual Pro Appliance System, Λειτουργία total stop & bypass

- Αντλία με στρόφαλο και μπιέλες.RC
- Αυτόματο by pass* χωριστά από κεφαλή
- Μανόμετρο Απορυπαντικό στην χαμηλή.
- Μονοφασικό μοτέρ επαγωγικό αργόστροφο με θερμική προστασία

Με υλικά υψηλής ποιότητας Made in Italy

| | |
|-----------------------|-------------|
| Πίεση bar | 150 |
| Παροχή (lit/h) | 600 |
| VOLT 1PH | 220 |
| Ισχύς (kw) | 2,6 |
| Στροφές (rpm) | 1450 |
| θερμ.εισαγ. max | 50°C |
| Βάρος (kgr) | 29 |
| Διαστάσεις ΜΧΠΧΥ (cm) | 42X31X26 |
| TIMH € | |
| € +Φ.Π.Α | |

Επαγγελματική χρήση Heavypro

AR 1005

NEW



• Total Stop System

- Αντλία με στρόφαλο και μπιέλες.RC
- Αυτόματο by pass* χωριστά από κεφαλή
- Τριφασικό μοτέρ επαγωγικό αργόστροφο με θερμική προστασία
- Μανόμετρο. Απορυπαντικό στην χαμηλή. Δοχείο 3lit

Επαγγελματικό πλυστικό με πανίσχυρες επιδόσεις κατάλληλο για κάθε είδους σκληρή χρήση (πλύσιμο ΙΧ ,τρακτέρ, φορητών,σκαφών κ.λ.π.)

| | |
|-----------------------|-------------|
| Πίεση bar max | 180 |
| Παροχή (lit/h) | 900 |
| VOLT 3PH | 400 |
| Ισχύς (kw) | 5 |
| Στροφές (rpm) | 1450 |
| θερμ.εισαγ. max | 50°C |
| Βάρος (kgr) | 51,9 |
| Διαστάσεις ΜΧΠΧΥ (cm) | 67X47X90 |
| TIMH € | |
| € +Φ.Π.Α | |

new elite



T.S.R. control system
Σταματά το μηχάνημα
όταν αφήνουμε το
πιστόλι .



Αντλία στροφαλοφόρα
με μπίλες.

Μοτέρ 2 πόλων με 2 ρουλεμάν
Απορρυπαντικό στην χαμηλή
πίεση Τεπόζιτο 7,5 lit



1310

| | |
|----------------|----------|
| Πίεση bar | 130 |
| Παροχή (lit/h) | 600 |
| VOLT | 220-1ph |
| Ισχύς (kw) | 3,3 |
| Στροφές (rpm) | 2800 |
| Βάρος (kgr) | 44 |
| Διαστάσεις | 74x43x81 |

€

€ +Φ.Π.Α



Η ανέμη
extra



10μ

| | atomax | PRESS-C | PRESS-C | PRESS-C |
|----------------|----------|-----------|---------|---------|
| Total stop | 1708 | 2117 | 2021 | 2515 |
| Πίεση bar | 170 | 210 | 200 | 250 |
| Παροχή (lit/h) | 500 | 1000 | 1300 | 950 |
| VOLT | 220-1ph | 380-3ph | 380-3ph | 380-3ph |
| Ισχύς (kw) | 3,2 | 6,4 | 8,1 | 8,1 |
| Στροφές (rpm) | 1400 | 1400 | 1400 | 1400 |
| Βάρος (kgr) | 47 | 72 | 85 | 85 |
| Διαστάσεις | 74x43x82 | 88x48x104 | | |
| € | | | | |
| € +Φ.Π.Α | | | | |

Επαγγελματική χρήση Heavy pro

BE industrial

Powered by



Dual Pro Appliance System,
Delay total stop & bypass



Κάλυμα Ανοξείδωτο.



RC1117 (220v)
RR1520 (380v)



| ΤΥΠΟΣ | BE 11.17 |
|----------------|----------|
| Πίεση bar max | 143 |
| Παροχή (lit/h) | 660 |
| VOLT 1PH | 220 |
| Ισχύς (kw) | 3 |
| Ισχύς (HP) | 4 |
| Στροφές (rpm) | 1450 |
| Βάρος (kgr) | |
| Διαστάσεις | 85x55x99 |
| ΜΧΠΧΥ (cm) | |
| | TIMH € |
| | € +Φ.Π.Α |
| ΤΥΠΟΣ | BE 15.20 |
| Πίεση bar | 200 |
| Παροχή (lit/h) | 900 |
| VOLT 3PH | 400 |
| Ισχύς (kw) | 5 |
| Ισχύς (HP) | 7,5 |
| Στροφές (rpm) | 1450 |
| Βάρος (kgr) | |
| Διαστάσεις | 85x55x99 |
| ΜΧΠΧΥ (cm) | |
| | TIMH € |
| | € +Φ.Π.Α |

Ενδείξεις λειτουργίας VOLT - AMPER
Total stop με χρονοκαθυστέρηση.

Ενδείξεις ώρες λειτουργίας,

Προστασία από έλλειψη φάσεων-διαροών,
υπέρτασης-χαμηλής τάσης.

Επαγγελματικό πλυστικό με πανίσχυρες επιδόσεις κατάλληλο για κάθε είδους σκληρή χρήση
(πλυσίμο ΙΧ ,τρακτέρ, φορητών,σκαφών κ.λ.π.)Πλήρης προστασία από βλάβες που προέρχονται
από το ηλεκτρικό ρευμα.



POWERED BY



Αντλία στροφαλοφόρα
αργόστροφη 1450rpm

SERIES 220 type RC

Μοτέρ 1400 rpm
RAVEL ITALY
continious service



Μοτέρ 1400 rpm
TITECHO RPC
continious service
σε eco μηχανήματα

HYDROFLEX

10 μ.πιστόλι κάννη

ΕΚΔΟΣΗ BY-PASS αφήνοντας το πιστόλι κόβει αυτόματα την πίεση (το μοτέρ δουλεύει).

| ΤΥΠΟΣ | BAR wp | LIT/H | VOLT | HP | ΑΝΤΑΙΑ | (kgr) | by pass | € +Φ.Π.Α | by pass eco | € +Φ.Π.Α |
|--------------|--------|-------|------|-----|--------|-------|---------|----------|-------------|----------|
| HY-1013RC by | 135 | 600 | 220 | 3,5 | RC | 47 | | | | |
| HY-1016RC by | 160 | 600 | | 4 | RC | 52 | | | | |
| HY-1115RC by | 150 | 660 | | 4 | RC | 52 | | | | |
| HY-1117RC by | 170 | 660 | | 5 | RC | 52 | | | | |
| HY-1415RC by | 145 | 840 | | 5 | RC | 52 | | | | |
| HY-1117RCWby | 170 | 660 | | 5 | RCW | 52 | | | | |

POWERED BY



Αντλία στροφαλοφόρα
αργόστροφη 1450rpm

SERIES 220 type RC

Μοτέρ 1400 rpm
RAVEL ITALY
continious service



TITECHO RPC
continious service
σε eco μηχανήματα

**ΕΚΔΟΣΗ DTS** χρονοκαθυστέρηση αφήνοντας το πιστόλι το μοτέρ σβήνει σε 25' με πλακέτα, & ενεργοποιείται ξανά με το πάτημα του πιστολιού Ελέγχει : διαρροές, έλλειψη νερού, αδράνεια 20min .

| ΤΥΠΟΣ | BAR wp | LIT/H | VOLT | HP | ΑΝΤΑΙΑ | (kgr) | DTS | € +Φ.Π.Α | DTS eco | € +Φ.Π.Α |
|---------------|--------|-------|------|-----|--------|-------|-----|----------|---------|----------|
| HY-1013RC dts | 135 | 600 | 220 | 3,5 | RC | 47 | | | | |
| HY-1016RC dts | 160 | 600 | | 4 | RC | 52 | | | | |
| HY-1115RC dts | 150 | 660 | | 4 | RC | 52 | | | | |
| HY-1117RC dts | 170 | 660 | | 5 | RC | 52 | | | | |
| HY-1415RC dts | 145 | 840 | | 5 | RC | 52 | | | | |
| HY-1117RCWdts | 170 | 660 | | 5 | RCW | 52 | | | | |

*Τα μηχανήματα 5HP απαιτούν ασφάλεια 25 amp.

Το απόλυτο ελληνικό πλυστικό που προσφέρει αξιοπιστία, δύναμη, τιμή, χαμηλό κόστος συντήρησης.

Σας εγγυάται η 35 χρόνων εμπειρία μας στα συστήματα υψηλής πίεσης καθαρισμού made in Greece

Πιστοποιημένα από τους αρμόδιους φορείς, με σήμανση CE

POWERED BY



ANNOVI[®] REVERBERI
The Power of Experience
Αντλία στροφαλοφόρα
αργόστροφη 1450rpm

Μοτέρ 1400 rpm
RAVEL ITALY
continuous service

Μοτέρ 1400 rpm
TITECHO RPC
continuous service
σε eco μηχανήματα



ΕΚΔΟΣΗ BY-PASS αφήνοντας το πιστόλι κόβει αυτόματα την πίεση (το μοτέρ δουλεύει).

| ΤΥΠΟΣ | BAR wp | LIT/H | VOLT | HP | (kgr) | by pass | € +Φ.Π.Α | by pass eco | € +Φ.Π.Α |
|--------------|------------|-------------|------|-----|-------|---------|----------|-------------|----------|
| HY-1416RC by | 160 | 840 | 380 | 5,5 | 47 | | | | |
| HY-1515RR by | 150 | 900 | | 5,5 | 47 | | | | |
| HY-1520RR by | 200 | 900 | | 7,5 | 56 | | | | |
| HY-1520JK by | 200 | 900 | | 7,5 | 58 | | | | |
| HY-1525RK by | 250 | 900 | | 10 | 71 | | | | |
| HY-2120JK by | 200 | 1260 | | 10 | 71 | | | | |

POWERED BY



ANNOVI[®] REVERBERI
The Power of Experience
Αντλία στροφαλοφόρα
αργόστροφη 1450rpm

Μοτέρ 1400 rpm
RAVEL ITALY
continuous service

Μοτέρ 1400 rpm
TITECHO RPC
continuous service
σε eco μηχανήματα



ΕΚΔΟΣΗ DTS χρονοκαθυστέρηση αφήνοντας το πιστόλι το μοτέρ σβήνει σε 25' με πλακέτα, & ενεργοποιείται ξανά με το πάτημα του πιστολιού Ελέγχει : διαρροές, έλλειψη νερού, αδράνεια 20min .

| ΤΥΠΟΣ | BAR wp | LIT/H | VOLT | HP | (kgr) | DTS | € +Φ.Π.Α | DTS eco | € +Φ.Π.Α |
|---------------|------------|-------------|------|-----|-------|-----|----------|---------|----------|
| HY-1416RC dts | 160 | 840 | 380 | 5,5 | 47 | | | | |
| HY-1515RR dts | 150 | 900 | | 5,5 | 47 | | | | |
| HY-1520RR dts | 200 | 900 | | 7,5 | 56 | | | | |
| HY-1520JK dts | 200 | 900 | | 7,5 | 58 | | | | |
| HY-1525RK dts | 250 | 900 | | 10 | 71 | | | | |
| HY-2120JK dts | 200 | 1260 | | 10 | 71 | | | | |

Το απόλυτο ελληνικό πλυστικό που προσφέρει αξιοπιστία, δύναμη, τιμή, χαμηλό κόστος συντήρησης.

Σας εγγυάται η 35 χρόνων εμπειρία μας στα συστήματα υψηλής πίεσης καθαρισμού

Πιστοποιημένα από τους αρμόδιους φορείς, με σήμανση CE

made in Greece

Επαγγελματική χρήση **Heavynpro 380v 15HP**

POWERED BY



Αντλία στροφαλοφόρα
αργόστροφη 1450rpm



Μοτέρ 1400 rpm
RAVEL ITALY
continious service



Μοτέρ 1400 rpm
TITECHO RPC
continious service
σε eco μηχανήματα

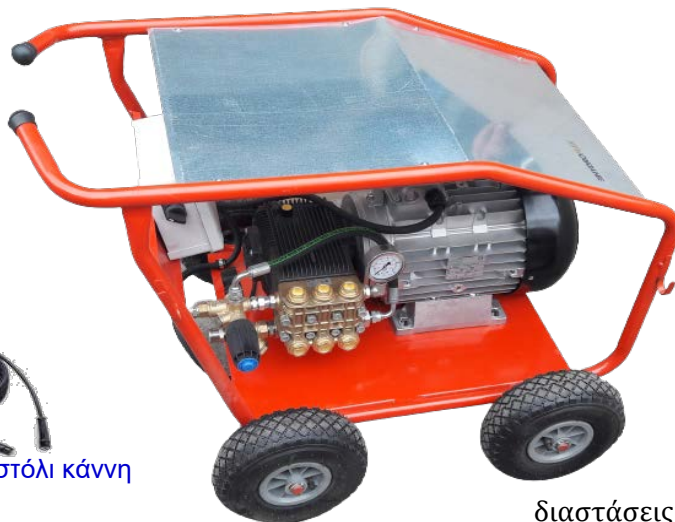

διαστάσεις 100x55x70

ΕΚΔΟΣΗ BY-PASS αφήνοντας το πιστόλι κόβει αυτόματα την πίεση (το μοτέρ δουλεύει).

| ΤΥΠΟΣ | BAR wp | LIT/H | VOLT | HP | (kgr) | by pass | € +Φ.Π.Α | by pass eco | € +Φ.Π.Α |
|-------------|------------|-------------|------|----|-------|---------|----------|-------------|----------|
| HY-1535 by | 350 | 900 | 380 | 15 | 65 | | | | |
| HY-3020 by | 200 | 1800 | | 15 | 65 | | | | |
| HY-42140 by | 140 | 2520 | | 15 | 65 | | | | |

ΕΚΔΟΣΗ DTS χρονοκαθυστέρηση αφήνοντας το πιστόλι μοτέρ σβήνει σε 25' με πλακέτα, & ενεργοποιείται ξανά με το πάτημα του πιστολιού Ελέγχει : διαρροές, έλλειψη νερού, αδράνεια 20min .

| ΤΥΠΟΣ | BAR wp | LIT/H | VOLT | HP | (kgr) | DTS | € +Φ.Π.Α | DTS eco | € +Φ.Π.Α |
|--------------|------------|-------------|------|----|-------|-----|----------|---------|----------|
| HY-1535 dts | 350 | 900 | 380 | 15 | 65 | | | | |
| HY-3020 dts | 200 | 1800 | | 15 | 65 | | | | |
| HY-42140 dts | 140 | 2520 | | 15 | 65 | | | | |

ΜΟΤΕΡ ΑΞΟΝΑ (ΚΑΜΠΑΝΑ ΚΟΜΠΛΕΡ) 7,5 HP

POWERED BY



Αντλία στροφαλοφόρα
Χαμηλού θορύβου, χωρίς
περιορισμούς σε ώρες
Μοτέρ 4 πόλων 1400 rpm ITALY



καμπάνα-κόμπλερ

10 μ.πιστόλι κάννη



Πλυστικά τύπου eco έχουν μοτέρ techo made RPC

ΕΚΔΟΣΗ BY-PASS αφήνοντας το πιστόλι κόβει αυτόματα την πίεση (το μοτέρ δουλεύει).

| ΤΥΠΟΣ | BAR wp | LIT/H | VOLT | HP | (kgr) | by pass | € +Φ.Π.Α | by pass eco | € +Φ.Π.Α |
|-----------------|------------|------------|------|-----|-------|---------|----------|-------------|----------|
| HY-HD1520RR by | 200 | 900 | 380 | 7,5 | 56 | | | | |
| HY-HD1520JK by | 200 | 900 | | 7,5 | 58 | | | | |
| HY-HD1520RCW by | 200 | 900 | | 7,5 | 58 | | | | |

ΕΚΔΟΣΗ DTS χρονοκαθυστέρηση αφήνοντας το πιστόλι το μοτέρ σβήνει σε 25' με πλακέτα, & ενεργοποιείται ξανά με το πάτημα του πιστολιού Ελέγχει : διαρροές, έλλειψη νερού, αδράνεια 20min .

| ΤΥΠΟΣ | BAR wp | LIT/H | VOLT | HP | (kgr) | DTS | € +Φ.Π.Α | DTS eco | € +Φ.Π.Α |
|-----------------|------------|------------|------|-----|-------|-----|----------|---------|----------|
| HY-HD1520RR dts | 200 | 900 | 380 | 7,5 | 56 | | | | |
| HY-HD1520JK dts | 200 | 900 | | 7,5 | 58 | | | | |
| HY-HD1520RCWdts | 200 | 900 | | 7,5 | 58 | | | | |

Το απόλυτο ελληνικό πλυστικό που προσφέρει αξιοπιστία, δύναμη, τιμή, χαμηλό κόστος συντήρησης.

Σας εγγυάται η 35 χρονών εμπειρία μας στα συστήματα υψηλής πίεσης καθαρισμού

made in Greece

Πιστοποιημένα από τους αρμόδιους φορείς, με σήμανση CE

ΜΟΤΕΡ ΑΞΟΝΑ (ΚΑΜΠΑΝΑ ΚΟΜΠΛΕΡ) 10-15 HP

POWERED BY



Αντλία στροφαλοφόρα

Μοτέρ 1400 rpm
RAVEL ITALY
continious service
TITECHO RPC
continious service
σε eco μηχανήματα
καμπάνα-κόμπλερ



CE

ΕΚΔΟΣΗ BY-PASS αφήνοντας το πιστόλι κόβει αυτόματα την πίεση (το μοτέρ δουλεύει).

| ΤΥΠΟΣ | BAR wp | LIT/H | VOLT | HP | (kgr) | by pass | € +Φ.Π.Α | by pass eco | € +Φ.Π.Α |
|----------------|--------|-------|------|----|-------|---------|----------|-------------|----------|
| HY-HD2120JK by | 200 | 1260 | 380 | 10 | 71 | | | | |
| HY-HD2120XW by | 200 | 1260 | | 10 | 78 | | | | |
| HY-HD1525 by | 250 | 900 | | 10 | 71 | | | | |
| HY-HD1535 by | 350 | 900 | | 15 | 95 | | | | |
| HY-HD3020 by | 200 | 1800 | | 15 | 95 | | | | |
| HY-HD4214by | 140 | 2520 | | 15 | 95 | | | | |

POWERED BY



Αντλία στροφαλοφόρα
Μοτέρ 1400 rpm
RAVEL ITALY
continious service
TITECHO RPC
continious service
σε eco μηχανήματα

καμπάνα-κόμπλερ



CE

ΕΚΔΟΣΗ DTS χρονοκαθυστέρηση αφήνοντας το πιστόλι το μοτέρ σβήνει σε 25' με πλακέτα, & ενεργοποιείται ξανά με το πάτημα του πιστολιού Ελέγχει : διαρροές, έλλειψη νερού, αδράνεια 20min .

| ΤΥΠΟΣ | BAR wp | LIT/H | VOLT | HP | (kgr) | DTS | € +Φ.Π.Α | DTS eco | € +Φ.Π.Α |
|-----------------|--------|-------|------|----|-------|-----|----------|---------|----------|
| HY-HD2120JK dts | 200 | 1260 | 380 | 10 | 71 | | | | |
| HY-HD2120XW dts | 200 | 1260 | | 10 | 78 | | | | |
| HY-HD1525 dts | 250 | 900 | | 10 | 71 | | | | |
| HY-HD1535 dts | 350 | 900 | | 15 | 95 | | | | |
| HY-HD3020 dts | 200 | 1800 | | 15 | 95 | | | | |
| HY-HD4214 dts | 140 | 2520 | | 15 | 95 | | | | |

Το απόλυτο ελληνικό πλυστικό που προσφέρει αξιοπιστία, δύναμη, τιμή, χαμηλό κόστος συντήρησης.

Σας εγγυάται η 35 χρονών εμπειρία μας στα συστήματα υψηλής πίεσης καθαρισμού

Πιστοποιημένα από τους αρμόδιους φορείς, με σήμανση CE

made in Greece

ΒΑΡΕΩΣ ΤΥΠΟΥ (ΚΑΜΠΑΝΑ ΚΟΜΠΛΕΡ) 20-40hp

POWERED BY



Μοτέρ RAVEL ITALY
continious service S1



καμπάνα-κόμπλερ



CE

Πρόσθετο ασφαλιστικό για πλήρη προστασία.

| ΤΥΠΟΣ | 21/35 | 15/50 | 20/50 | 20/50 | 30/50 |
|------------------|-----------|-----------|-----------|-----------|------------|
| | BY | BY | BY | BY inox | BY |
| VOLT - Ph (50hz) | 380 | 380 | 380 | 380 | 380 |
| Πίεση (W.P. bar) | 350 | 500 | 500 | 500 | 500 |
| Παροχή (lit/h) | 1260 | 900 | 1200 | 1200 | 1800 |
| Ισχύς (HP) | 20 | 20 | 25 | 25 | 40 |
| amp. | 31 | 31 | 39 | 39 | 58 |
| Στροφές (rpm) | 1400 | 1400 | 1400 | 1400 | 1400 |
| ΑΝΤΛΙΑ | SXW2135 | SHP1550 | SHP2050 | SHP2050 | RTX3050 |
| Βάρος (kgr) | 159 | 159 | 161 | 161 | |
| Διαστάσεις (cm) | 120X60X70 | 120X60X70 | 120X60X70 | 120X60X70 | 125X90X112 |
| ΤΙΜΗ € | | | | | |
| € + ΦΠΑ | | | | | |



ΠΛΑΣΤΙΚΑ ΕΙΣΑΓΩΓΗΣ ΖΕΣΤΟΥ ΝΕΡΟΥ 85°C

POWERED BY



Μοτέρ 1400 rpm
ITALY continious service

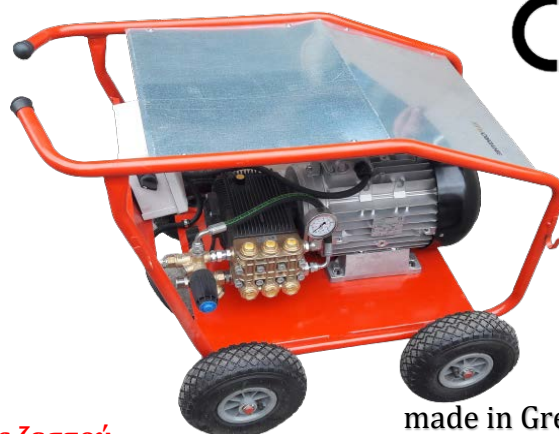

CE

made in Greece

Με πρόσθετες τσιμούχες από teflon μέχρι 85° C εισαγωγής ζεστού

ΕΚΔΟΣΗ BY-PASS αφήνοντας το πιστόλι κόβει αυτόματα την πίεση (το μοτέρ δουλεύει).

| ΤΥΠΟΣ | VOLT | BAR wp | LIT/H | HP | RPM | ΤΥΠΟΣ | (kgr) | € | €+ΦΠΑ |
|--------------|------|--------|-------|-----|------|---------|-------|---|-------|
| HY-1515JHKBY | 380 | 150 | 900 | 5,5 | 1400 | JHK1515 | 56 | | |
| HY-1520JHKBY | 380 | 200 | 900 | 7,5 | 1400 | JHK1515 | 58 | | |
| HY-3220WHWBV | 380 | 200 | 1920 | 15 | 1400 | WHW3220 | 95 | | |

ΕΚΔΟΣΗ Total stop αφήνοντας το πιστόλι κόβει αυτόματα την πίεση το μοτέρ σβήνει σε 25 sec,

ενεργοποιείται ξανά με το πάτημα του πιστολιου, και ελέγχει :διαρροές, έλλειψη νερού, αδράνεια 20min .

| | | | | | | | | | |
|----------------|-----|-----|-----|-----|------|---------|----|--|--|
| HY-1515JHK TST | 380 | 150 | 900 | 5,5 | 1400 | JHK1515 | 56 | | |
| HY-1520JHK TST | 380 | 200 | 900 | 7,5 | 1400 | JHK1515 | 58 | | |

Το απόλυτο ελληνικό πλαστικό που προσφέρει αξιοπιστία, δύναμη, τιμή, χαμηλό κόστος συντήρησης.

Σας εγγυάται η 35 χρονών εμπειρία μας στα συστήματα υψηλής πίεσης καθαρισμού

made in Greece

Πιστοποιημένα από τους αρμόδιους φορείς , με σήμανση CE

BENZINOKINHTA HYDROFLEX σειρά BENZ 6,5 HP

POWERED BY



HYDROFLEX

HYDROBENZ 186

- 10M Σωλήν πίεσεως πιστόλι και κάννη
- Κάννη με μπέκ ρυθμιζόμενης βεντάλιας
- θερμοβαλβίδα προστασίας ζεστού νερού
- by-pass με ρυθμιζόμενη πίεση
- Φίλτρο νερού garden fit διάφανο

Extra στην έκδοση full

- Πρεσοστάτης γκαζιού
 - Μανόμετρο γλυκερίνης
- Πλυστικό με ισχυρές επιδόσεις για ελαφριές εργασίες.
Καθαρισμό ΙΧ,σκαφών, αγροτικών μηχανημάτων.



| ΤΥΠΟΣ | BAR | L/HR | ΚΙΝΗΤΗΡΑΣ | rpm | ΑΝΤΛΙΑ | € | €+ΦΠΑ |
|--------------------|-----|------|--------------|------|--------|---|-------|
| HYDROBENZ 186 eco | 205 | 700 | LONCIN G200F | 3400 | RXV 3G | | |
| HYDROBENZ 186 full | 205 | 700 | LONCIN G200F | 3400 | RXV 3G | | |

BENZINOKINHTA HYDROFLEX σειρά BENZ 6,5-HP

HYDROBENZ 171

CE

POWERED BY



- 1)Πρεσοστάτης γκαζιού για ρύθμιση στροφών
- 2)Σωλήν πίεσεως 10μ
- 3) Πιστόλι AL 55
- 4)Κάννη 0,90 μπέκ βεντάλιας 25°
- 5) Μανόμετρο γλυκερίνης
- 6)by-pass με ρυθμιζόμενη πίεση
- 7) Φίλτρο νερού ορειχάλκινο σίτα inox



Εκκίνηση με σχοινί αυτόματης επαναφοράς

| ΤΥΠΟΣ | BAR | L/HR | ΚΙΝΗΤΗΡΑΣ | rpm | ΑΝΤΛΙΑ | € | €+ΦΠΑ |
|---------------|-----|------|--------------|------|--------|---|-------|
| HYDROBENZ 171 | 205 | 700 | LONCIN G200F | 3400 | RRV | | |

Λιγότερη κατανάλωση καυσίμου με την μείωση στροφών όταν αφήνουμε το πιστόλι .

BENZINOKINHTA HYDROFLEX σειρά BENZ 13hp



- 1)Πρεσοστάτης γκαζιού για ρύθμιση στροφών
 - 2)Σωλήν πίεσεως 10μ
 - 3) Πιστόλι AL 55
 - 4)Κάννη 0,90 μπέκ βεντάλιας 25°
 - 5) Μανόμετρο γλυκερίνης
 - 6)by-pass με ρυθμιζόμενη πίεση
 - 7) Φίλτρο νερού ορειχάλκινο σίτα inox
- ΑΝΤΛΙΑ RKVενισχυμένη με ορειχάλκινες μπίελες.
Λιγότερη κατανάλωση με την μείωση στροφών όταν αφήνουμε το πιστόλι .



Εκκίνηση με σχοινί αυτόματης επαναφοράς

| ΤΥΠΟΣ | BAR | L/HR | ΚΙΝΗΤΗΡΑΣ | rpm | ΑΝΤΛΙΑ | € | €+ΦΠΑ |
|------------------|-----|------|------------------|------|-----------|---|-------|
| HYDROBENZ 2515 | 250 | 930 | 13HP LONCIN G420 | 3400 | RRV4G36 | | |
| HYDROBENZ 215 | 250 | 930 | 13HP LONCIN G420 | 3400 | RKV4G35 | | |
| HYDROBENZ 2813 | 280 | 800 | 13HP LONCIN G420 | 3400 | RKV3,5G40 | | |
| HYDROBENZ 2515ho | 250 | 930 | 13HP HONDA GX390 | 3400 | RRV4G36 | | |
| HYDROBENZ 215Ho | 250 | 930 | 13HP HONDA GX390 | 3400 | RKV4G35 | | |
| HYDROBENZ 2813Ho | 280 | 800 | 13HP HONDA GX390 | 3400 | RKV3,5G40 | | |



SUPREME 75

4 μπέκ
0°, 15°, 40°, απορυπαντικού
Πρεσοστάτης γκαζιού
θερμική βαλβίδα
Ρόδες ενισχυμένες.
φίλτρο νερού
τεπόζιτο απορυπαντικού

| | |
|--------------------------|-------------|
| bar max | 280 |
| bar work | 230 |
| Παροχή (lit/h) | 960 |
| RATO EHR 390 HP | 13 |
| Στροφές (rpm) | 3400 |
| Βάρος (kgr) | 58,4 |
| Διαστάσεις ΜΧΠΧΥ (cm) | 90X53X90 |
| | ΤΙΜΗ € |
| | € +Φ.Π.Α |

BENZINOKINHTA HYDROFLEX σειρά BENZ 13hp με μίζα

POWERED BY



- 1) Πρεσοστάτης γκαζιού για ρύθμιση στροφών
 - 2) Σωλήν πίεσεως 10μ
 - 3) Πιστόλι AL 55
 - 4) Κάννη 0,90 μπέκ βεντάλιας 25°
 - 5) Μανόμετρο γλυκερίνης
 - 6) by-pass με ρυθμιζόμενη πίεση
 - 7) Φίλτρο νερού ορειχάλκινο σίτα inox
- RKV ενισχυμένη με ορειχάλκινες μπιέλες.



Εκκίνηση με μίζα ηλεκτρική

| ΤΥΠΟΣ | BAR | L/HR | ΚΙΝΗΤΗΡΑΣ | rpm | ΑΝΤΛΙΑ | € | €+ΦΠΑ |
|-------------------|-----|------|------------------|------|-----------|---|-------|
| HYDROBENZ 2515e | 250 | 930 | 13HP LONCIN G420 | 3400 | RRV4G36 | | |
| HYDROBENZ 215e | 250 | 930 | 13HP LONCIN G420 | 3400 | RKV4G35 | | |
| HYDROBENZ 2813e | 280 | 800 | 13HP LONCIN G420 | 3400 | RKV3,5G40 | | |
| HYDROBENZ 2515eHo | 250 | 930 | 13HP HONDA GX390 | 3400 | RRV4G36 | | |
| HYDROBENZ 215eHo | 250 | 930 | 13HP HONDA GX390 | 3400 | RKV4G35 | | |
| HYDROBENZ 2813eHo | 280 | 800 | 13HP HONDA GX390 | 3400 | RKV3,5G40 | | |

BENZINOKINHTA HYDROFLEX σειρά BENZ 13-15hp αργόστροφα

- 1) Πρεσοστάτης γκαζιού για ρύθμιση στροφών
- 2) Σωλήν πίεσεως 10μ
- 3) Πιστόλι AL 55
- 4) Κάννη 0,90 μπέκ βεντάλιας 25°
- 5) Μανόμετρο γλυκερίνης
- 6) by-pass με ρυθμιζόμενη πίεση
- 7) Φίλτρο νερού ορειχάλκινο σίτα inox

POWERED BY



Προσαρμογή αντλίας με σασμάν μείωση στροφών
για μεγάλη αντοχή σε συνεχόμενες ώρες λειτουργίας
και οικονομία στο καύσιμο.

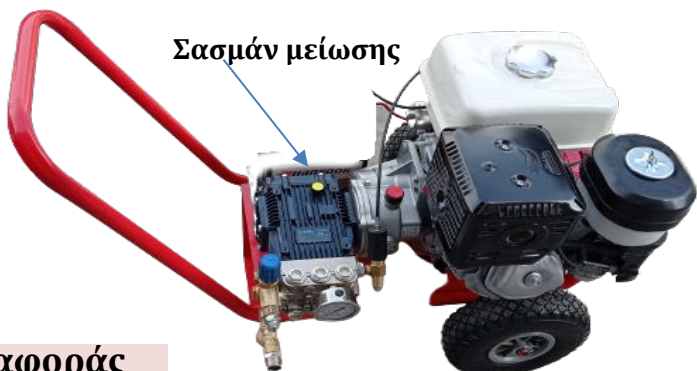

Εκκίνηση με σχοινί αυτόματης επαναφοράς

| ΤΥΠΟΣ | BAR | L/HR | ΚΙΝΗΤΗΡΑΣ | rpm | ΑΝΤΛΙΑ | € | €+ΦΠΑ |
|--------------------|-----|------|------------------|------|---------|---|-------|
| HYDROBENZ 2515 RK | 250 | 930 | 13HP LONCIN G420 | 1400 | RK 1525 | | |
| HYDROBENZ 221 jk | 200 | 1300 | 13HP LONCIN G420 | 1400 | JK 2120 | | |
| HYDROBENZ 215Ho jk | 240 | 930 | 13HP HONDA GX390 | 1400 | JK 1520 | | |
| HYDROBENZ 221Ho jk | 200 | 1300 | 13HP HONDA GX390 | 1400 | JK 2120 | | |

Εκκίνηση με μίζα ηλεκτρική

| | | | | | | | |
|---------------------|-----|------|------------------|------|---------|--|--|
| HYDROBENZ 215Hoe jk | 240 | 930 | 13HP HONDA GX390 | 1400 | JK 1520 | | |
| HYDROBENZ 221Hoe jk | 200 | 1300 | 13HP HONDA GX390 | 1400 | JK 2120 | | |

- 1)Πρεσοστάτης γκαζιού για ρύθμιση στροφών
- 2)Σωλήν πίεσεως 10μ
- 3) Πιστόλι, Κάννη 1,20, μπέκ βεντάλιας 15°
- 4)Μανόμετρο γλυκερίνης
- 5)by-pass με ρυθμιζόμενη πίεση
- 6)Ασφαλιστικό μέγιστης πίεσης
- 7) Φίλτρο νερού ορειχάλκινο σίτα inox
- 8)Βάσεις αντικραδασμικές
- 9)Σασμάν (μείωση στροφών)1450rpm για μεγάλη αντοχή σε δύσκολες εργασίες



Εκκίνηση με μίζα ηλεκτρική

| ΤΥΠΟΣ | BAR | L/HR | ΚΙΝΗΤΗΡΑΣ | rpm | ΑΝΤΛΙΑ | € | €+ΦΠΑ |
|-----------------|-----|------|---------------|------|-----------|---|-------|
| HYDROBENZ 25030 | 250 | 1800 | 25,5HP LONCIN | 1400 | XW3025 | | |
| HYDROBENZ 17042 | 170 | 2600 | 25,5HP LONCIN | 1400 | CC 42/17S | | |
| HYDROBENZ 15050 | 150 | 3000 | 25,5HP LONCIN | 1400 | XWL5015 | | |
| HYDROBENZ 35015 | 350 | 920 | 25,5HP LONCIN | 1400 | SXW1535 | | |
| HYDROBENZ 34021 | 340 | 1300 | 25,5HP LONCIN | 1400 | SXW2135 | | |
| HYDROBENZ 50015 | 500 | 920 | 25,5HP LONCIN | 1400 | SHP1550 | | |
| HYDROBENZ 50020 | 500 | 1260 | 30,5HP RATO | 1400 | SHP2050 | | |

GROUP ΑΠΟΦΡΑΚΤΙΚΑ 25HP

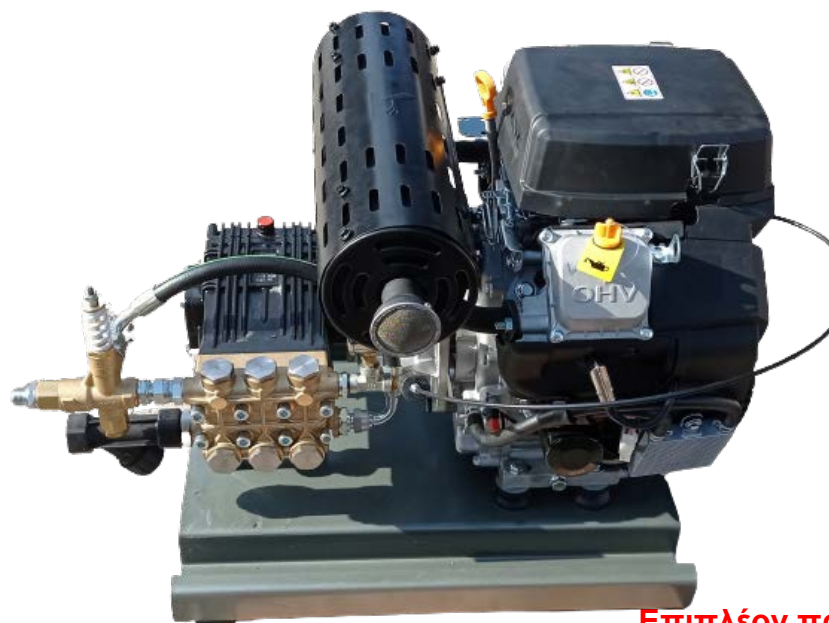

Βενζινομηχανή -σασμάν-αντλία bypass, φίλτρο, μανόμετρο σε βάση για αποφράξεις -πλύσιμο.

Εκκίνηση με μίζα ηλεκτρική

Επιπλέον προσφέρουμε λάστιχο απόφραξης, μπεκ, ανέμη κ.λ.π.

made in Greece

| ΤΥΠΟΣ | ΚΙΝΗΤΗΡΑΣ | BAR-L/M | € | €+ΦΠΑ |
|---------------|-------------|---------|---|-------|
| GROUPBENZ 250 | 25HP LONCIN | 250-30L | | |
| GROUPBENZ 200 | 25HP LONCIN | 200-41L | | |
| GROUPBENZ 170 | 25HP LONCIN | 170-42L | | |
| GROUPBENZ 150 | 25HP LONCIN | 150-50L | | |

Το απόλυτο ελληνικό πλυστικό που προσφέρει αξιοπιστία, δύναμη, τιμή, χαμηλό κόστος συντήρησης. Σας εγγυάται η 35 χρονών εμπειρία μας στα συστήματα υψηλής πίεσης καθαρισμού Πιστοποιημένα από τους αρμόδιους φορείς, με σήμανση CE



HOT 1608

- Αντλία με στρόφαλο, και μπιέλες 2800rpm
- *Αυτόματο σταμάτημα TSS remote control
- Εμβολα ανοξείδωτα. Κεφαλή ορειχάλκινη.
- Αυτόματο by pass εκκένωσης πίεσης κεφαλής αντλίας.
- Μονοφασικό επαγωγικό μοτέρ με θερμική προστασία.
- Πρεσοστάτης ασφαλείας για κλείσιμο του καυστήρα σε έλλειψη νερού.
- Κάθετος καυστήρας με διπλή σερμπανίνα και πυρίμαχο πάτο.
- Τεπόζιτο πετρελαίου 4 lit.
- Φίλτρα για τό νερό & πετρέλαιο

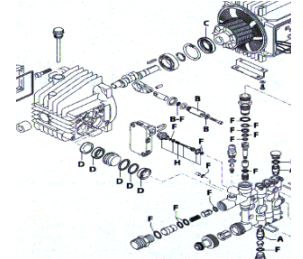

| ΤΥΠΟΣ | volt | BAR | L/HR | ΙΣΧΥΣ | °C | Δοχείο | kg | Διαστάσεις | € | €+ΦΠΑ |
|----------|---------|-----|------|--------|--------|------------|------|------------|---|-------|
| | | | | | | πετρελαίου | | | | |
| HOT 1608 | 220v1ph | 160 | 500 | 2,5 KW | 0-90 C | 4 lit | 52,8 | 51X77X70 | | |

Πλυστικό ζεστού με δυνατές επιδόσεις για ελαφριές εργασίες όπου χρειάζεται πίεση με ζεστό νερό

ΖΕΣΤΟΥ ΠΡΟΓΡΑΜΜΑΤΟΣ 220V PROFESSIONAL



Αργόστροφο 1450rpm

HOT 1510

TST-

Total stop με χρονοκαθυστέρηση 20"



Κάδος ανοξείδωτος (Rust-proof)
Σερμπανίνα διπλή ενισχυμένη
Πυρίμαχος πυθμένας



Εμβολα κεραμικά
Κεφαλή ορειχάλκινη
Αντλία στροφαλοφόρα με μπιέλες. 1450rpm



Απορυπαντικό στην χαμηλή



Επαγγελματικά πιστόλι
κάννη κεφαλή μείωσης



Σωλήνας με συρμάτινη
ενίσχυση 10 μέτρα



Ανθεκτικό σασί με 4 ρόδες για ευκολη μεταφορά

| ΤΥΠΟΣ | volt | BAR | L/HR | ΙΣΧΥΣ | °C | Δοχείο | kg | Διαστάσεις | € | €+ΦΠΑ |
|-----------|---------|-----|------|-------|---------|------------|----|------------|---|-------|
| | | | | | | πετρελαίου | | | | |
| HOT 15.10 | 220v1ph | 150 | 600 | 4 HP | 0-100 C | 8 lit | 94 | 54X80X75 | | |

Επαγγελματικό πλυστικό με ισχυρές επιδόσεις 220 volt κατάλληλο για κάθε είδους σκληρή χρήση (πλύσιμο ΙΧ ,τρακτέρ, φορτηγών,σκαφών κ.λ.π.)

Η καλύτερη λύση για όσους προτιμούν ένα μηχάνημα αξιόπιστο για επαγγελματική χρήση , σε μονοφασικό ρεύμα



Ενδειξη προειδοποίησης τάσης
Ενδειξη έλειψης πετρελαίου
θερμοστάτης ρύθμισης



ΚΑΥΣΤΗΡΑΣ INOX
Μοτέρ RAVEL
Αντλία RR1520

ΦΛΟΤΕΡ
ΠΕΤΡΕΛΑΙΟΥ

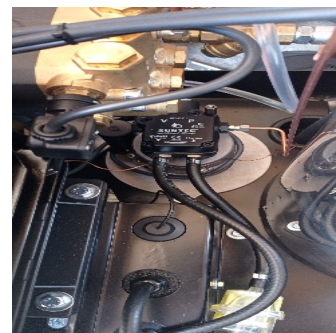

ΠΡΟΣΘΕΤΟ ΑΣΦΑΛΙΣΤΙΚΟ



Total stop
με χρονοκαθυστέρηση 10'

Απορυπαντικό στην χαμηλή

πίεση Τεπόζιτο 15 lit

| ΤΥΠΟΣ | volt | BAR | L/HR | ΙΣΧΥΣ | °C | Δοχείο | kg | Διαστάσεις | € | €+ΦΠΑ |
|-------------|---------|-----|------|--------|---------|------------|-----|------------|---|-------|
| | | | | | | πετρελαίου | | | | |
| AVENJET 215 | 400v3ph | 200 | 900 | 7,5 HP | 0-140 C | 15 lit | 125 | 88X59X73 | | |

Με τις τωρινές συνθήκες τής αγοράς προσπαθήσαμε με τον Ιταλικό οίκο να σας προσφέρουμε ένα μηχάνημα απλό σε κατασκευή, οικονομικό σε συντήρηση, και προπάντων σε μια τιμή ανταγωνιστική.

Επαγγελματικό πλυστικό με πανίσχυρες επιδόσεις κατάλληλο για κάθε είδους χρήση

(πλύσιμο ΙΧ, τρακτέρ, φορτηγών, σκαφών κ.λ.π.)

Η καλύτερη λύση για όσους προτιμούν ένα μηχάνημα αξιόπιστο με μεγάλη διάρκεια αντοχής, και χωρίς περιορισμούς στις συνεχείς ώρες λειτουργίας.



Αντλία πετρελαίου
suntec



Μοτέρ RAVEL
Αντλία αννι RK 21.20
Καυστήρας INOX



Ενδειξη προειδοποίησης τάσης
Ενδειξη έλειψης πετρελαίου



ΠΡΟΣΘΕΤΟ ΑΣΦΑΛΙΣΤΙΚΟ



Total stop
με χρονοκαθυστέρηση 10'

| ΤΥΠΟΣ | volt | BAR | L/HR | ΙΣΧΥΣ | °C | Δοχείο | kg | Διαστάσεις | € | €+ΦΠΑ |
|----------------|---------|-----|------|-------|---------|------------|-----|------------|---|-------|
| | | | | | | πετρελαίου | | | | |
| STARJET 200.21 | 400v3ph | 200 | 1300 | 10 HP | 0-140 C | 24 lit | 160 | 104X70X110 | | |

Με τις τωρινές συνθήκες τής αγοράς προσπαθήσαμε με τον Ιταλικό οίκο να σας προσφέρουμε ένα μηχάνημα απλό σε κατασκευή, οικονομικό σε συντήρηση, και προπάντων σε μια τιμή ανταγωνιστική.

Επαγγελματικό πλυστικό με πανίσχυρες επιδόσεις κατάλληλο για κάθε είδους χρήση (πλύσιμο ΙΧ, τρακτέρ, φορτηγών, σκαφών κ.λ.π.)

HOT BOX ΚΑΥΣΤΗΡΑΣ 220Volt



| | | |
|----------------------|---------------|---------------|
| | Πίεση bar max | 250 |
| hot box 25015 | Παροχή (lit) | 15 lit |
| € | €+ΦΠΑ | VOLT 1PH |
| | | 220 |
| | ΜΠΕΚ | 1,25 |
| | Kcal | 56000 |
| | ΚΑΤΑΝΑΛΩΣΗ | 4,78kg/h |
| | ΘΕΡΜΟΚΡΑΣΙΑ | 30-140°C |
| | ΤΕΠΟΖΙΤΟ | 20 lit |
| hot box 25021 | Πίεση bar max | 250 |
| € | €+ΦΠΑ | Παροχή (lit) |
| | | 21 lit |
| | VOLT 1PH | 220 |
| | ΜΠΕΚ | 1,75 |
| | Kcal | 69000 |
| | ΚΑΤΑΝΑΛΩΣΗ | 6,7kg/h |
| | ΘΕΡΜΟΚΡΑΣΙΑ | 30-140°C |
| | ΤΕΠΟΖΙΤΟ | 20 lit |

DTS

Total stop με χρονοκαθυστέρηση

IASF

σβήσιμο σε 20min ακινησίας

MLC

Ελεγχος διαροών σβήνει το μηχανημα

DRP

Σβήσιμο με έλλειψη νερού

IBD

Χρονοκαθυστέρηση ανάφλεξης καυστήρα

ATC

Σταθεροποιητής θερμοκρασίας για εξοικονόμηση καυσίμου

FPS

Σβήνει μετά από 1ωρα συνεχούς λειτουργίας

Εμβολα κεραμικά
Κεφαλή ορειχάλκινη
Αντλία στροφαλοφόρα με μπιέλες, 1400rpm



NEW

KOSMIC-H

IPC Portotecnica



| ΤΥΠΟΣ | volt | BAR | L/HR | ΙΣΧΥΣ | °C | Κατανάλωση | boiler | kg | € | € +Φ.Π.Α |
|------------------|---------|-----|------|--------|-----|------------|---------|----|---|----------|
| KOSMIC-HD1310P4M | 220v1ph | 130 | 600 | 2,7 KW | 110 | 3,2 kg/h | 37,8 kw | 90 | | |

DTS

Total stop με χρονοκαθυστέρηση 30'

IASF

Σβήσιμο μετά από 2 εκκινήσεις και 20 min αδράνειας

MLC

Ελεγχος διαροών

DRP

Σβήσιμο με έλλειψη νερού

IBD

Χρονοκαθυστέρηση ανάφλεξης καυστήρα

WHC

Μέτρηση ωρών λειτουργίας

ATC

Σταθεροποιητής θερμοκρασίας για εξοικονόμηση καυσίμου

LCPU

Προστασία διάβρωσης



IPC Portotecnica

GALAXY-eco



Κάδος ανοξειδωτος (Rust-proof)
Σερμπαντίνα ενισχυμένη αντλία αργόστροφη 1450 rpm χωρίς περιορισμούς
Μοτέρ 4 πόλων με 2 ρουλεμάν
Σύνδεση αντλίας κατευθείαν
Απορυπαντικό στην χαμηλή πίεση Τεπτόζιτο 22 lit



Ανθεκτικό σασί με 4 ρόδες για ευκολη μεταφορά

10m σωλήνας



διαστάσεις
μ-πλ-ύψος
110X70X90

| ΤΥΠΟΣ | volt | BAR | L/HR | ΙΣΧΥΣ | °C | Κατανάλωση | boiler | kg | € | € +Φ.Π.Α |
|------------------|---------|-----|------|--------|--------|------------|--------|-----|---|----------|
| GALAX-H4D2017eco | 400v3ph | 200 | 1000 | 6,4 KW | 30-140 | 6 kg/h | 50 kw | 140 | | |

Επαγγελματικό πλυστικό με πανίσχυρες επιδόσεις κατάλληλο για κάθε είδους σκληρή χρήση (πλύσιμο ΙΧ ,τρακτέρ, φορτηγών,σκαφών κ.λ.π.)

Η καλύτερη λύση για όσους προτιμούν ένα μηχάνημα αξιόπιστο για σκληρή χρήση , μεγάλη διάρκεια αντοχής,και χωρίς περιορισμούς στις συνεχείς ώρες λειτουργίας.

ΖΕΣΤΟΥ ΠΡΟΓΡΑΜΜΑΤΟΣ 380V PROFESSIONAL

DTS

Total stop

με χρονοκαθυστέρηση 30'

Σβησιμο μετά από 2 εκκινήσεις

IASF

και 20 min αδράνειας

MLC

Έλεγχος διαρρών

DRP

Σβήσιμο με έλλειψη νερού

IBD

Χρονοκαθυστέρηση ανάφλεξης καυστήρα

WHC

Μέτρηση ωρών λειτουργίας

ATC

Σταθεροποιητής θερμοκρασίας για εξοικονόμηση καυσίμου

LCPU

Προστασία διάβρωσης



Κάδος ανοξειδωτος
Σερμπαντίνα 30m1000L
70kw (950 lit)



Μοτέρ 4 πόλων με 2 ρουλεμάν



Αντλία αργόστροφη 1450 rpm



Αποσκληρυντής νερού
Τεπόζιτο 2 lit



Απορυπαντικό στην υψηλή πίεση Τεπόζιτο 22 lit



10m σωλήνας



>25%
REDUCING DIESEL
CONSUMPTION
AND EMISSIONS

Ενδείξεις καλής λειτουργίας, έλλειψης πετρελαίου, απορυπαντικού, αποσκληρυντού

μ-πλ-ύψος
110X70X90

NEW

GOLDEN-H



Ανθεκτικό σασί με 4 ρόδες για εύκολη μεταφορά και μεγάλη προστασία από διάβρωση.



| ΤΥΠΟΣ | volt | BAR | L/HR | ΙΣΧΥΣ | °C | Κατανάλωση | boiler | kg | € | € +Φ.Π.Α |
|-------------------|---------|-----|------|--------|-----|------------|--------|-----|---|----------|
| GOLDEN-H4D2017P4T | 400v3ph | 200 | 1000 | 6,4 KW | 110 | 5,8 kg/h | 70 kw | 142 | | |

Επαγγελματικό πλυστικό με πανίσχυρες επιδόσεις κατάλληλο για κάθε είδους σκληρή χρήση (πλύσιμο ΙΧ, τρακτέρ, φορτηγών, σκαφών κ.λ.π.)

Η καλύτερη λύση για όσους προτιμούν ένα μηχάνημα αξιόπιστο για σκληρή χρήση, μεγάλη διάρκεια αντοχής, και χωρίς περιορισμούς στις συνεχείς ώρες λειτουργίας.

DTS

Total stop
με χρονοκαθυστέρηση 30'

IASF

Σβήσιμο μετά από 2 εκκινήσεις
και 20 min αδράνειας

MLC

Ελεγχος διαρρών

DRP

Σβήσιμο με έλλειψη νερού

IBD

Χρονοκαθυστέρηση
ανάφλεξης καυστήρα

WHC

Μέτρηση ωρών λειτουργίας

ATC

Σταθεροποιητής θερμοκρασίας
για εξοικονόμηση καυσίμου

LCPU

Προστασία διάβρωσης



Κάδος ανοξείδωτος (Rust-proof)
Σερμπαντίνα 40m1300L
Σερμπαντίνα 30m1000L
70kw (900 lit)
100kw (1300 lit)



Μοτέρ 4 πόλων με 2 ρουλεμάν
Σύνδεση αντλίας κατευθείαν



αντλία αργόστροφη 1450 rpm
χωρίς περιορισμό
ωρών λειτουργίας



Αποσκληρυντής νερού

Τεπόζιτο 2 lit

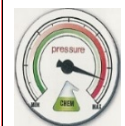

Απορυπαντικό στην υψηλή
πίεση Τεπόζιτο 22 lit



IPC Portotecnica

MISTRAL-H

NEW



Ανθεκτικό σασί με 4 ρόδες για εύκολη μεταφορά. Μεγάλη προστασία από διάβρωση.

**ΒΑΡΕΩΣ ΤΥΠΟΥ ΠΛΥΣΤΙΚΟ
ΧΡΗΣΗ ΕΠΑΓΓΕΛΜΑΤΙΚΗ**



10m σωλήνας



| |
|------------|
| διαστάσεις |
| μ-πλ-ύψος |
| 110x70x90 |

Ενδείξεις καλής λειτουργίας, έλλειψης
πετρελαίου, απορυπαντικού, αποσκληρυντού

| ΤΥΠΟΣ | BAR | L/HR | °C | ΙΣΧΥΣ | Κατανάλωση | kg | Τεπόζιτο | Τεπόζιτο | € | € +Φ.Π.Α |
|-------------------|-----|------|-----|-------|------------|-----|----------|----------|---|----------|
| MISTRAL H4D2515PT | 250 | 900 | 110 | 7,7kw | 5,8Kg/h | 172 | 25lit | 22lit | | |
| MISTRAL H4D2021PT | 200 | 1300 | | 8,5kw | 7,4Kg/h | 172 | | | | |

Επαγγελματικό πλυστικό με πανίσχυρες επιδόσεις κατάλληλο για κάθε είδους σκληρή χρήση (πλύσιμο ΙΧ, τρακτέρ, φορτηγών, σκαφών κ.λ.π.)

Η καλύτερη λύση για όσους προτιμούν ένα μηχάνημα αξιόπιστο για σκληρή χρήση, μεγάλη διάρκεια αντοχής, και χωρίς περιορισμούς στις συνεχείς ώρες λειτουργίας.



IPC Portotecnica

HPS



DTS

Total stop
με χρονοκαθυστέρηση 30'

IASF

Σβησιμο μετά από 2 εκκινήσεις
και 20 min αδράνειας

MLC

Ελεγχος διαροών

DRP

Σβήσιμο με έλλειψη νερού

LCPU

Προστασία διάβρωσης

FLC

Ελεγχος στάθμης καυσίμου

ALC

Αποσκληρυντής νερού

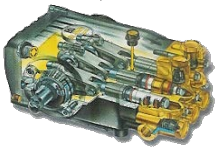

Αντλία στροφαλοφόρα
με μπιέλες. 1450rpm
Χαμηλού θορύβου, χωρίς
περιορισμούς σε ώρες
συνεχούς λειτουργίας



Σύνδεση μοτέρ αντλίας με
καμπάνα-κόμπλερ



Κάδος ανοξείδωτος (Rust-proof)
Σερμπαντίνα ενισχυμένη 40 mt



Αποσκληρυντής νερού

Τεπόζιτο 3,5 lit



Απορυπαντικό στην υψηλή
πίεση Τεπόζιτο 16 lit

ΒΑΡΕΩΣ ΤΥΠΟΥ ΠΛΥΣΤΙΚΟ
ΧΡΗΣΗ ΕΠΑΓΓΕΛΜΑΤΙΚΗ

μ-πλ-ύψος
131X77X95

| ΤΥΠΟΣ | BAR | L/HR | ΙΣΧΥΣ | °C | Κατανάλωση | θερμική | Τεπόζιτο | kg | € | € +Φ.Π.Α |
|--------------|-----|------|--------|--------|------------|---------|----------|-------|---|----------|
| | | | | | | ισχύς | | | | |
| HPS HD1921PT | 190 | 1300 | 8,5 kw | 30-140 | 7,6kg/h | 85,5 kw | 30 lit | 181,4 | | |

Επαγγελματικό πλυστικό με πανίσχυρες επιδόσεις κατάλληλο για κάθε είδους σκληρή χρήση (πλύσιμο ΙΧ ,τρακτέρ, φορτηγών,σκαφών κ.λ.π.)

Η καλύτερη λύση για όσους προτιμούν ένα μηχάνημα αξιόπιστο για σκληρή χρήση , μεγάλη διάρκεια αντοχής,και χωρίς περιορισμούς στις συνεχείς ώρες λειτουργίας.

ΠΛΥΣΤΙΚΑ ΖΕΣΤΟΥ ΠΡΟΓΡΑΜΜΑΤΟΣ ΑΥΤΟΝΟΜΑ



HONDA GX340LX 11 HP

1800 r.p.m Αμόλυβδη βενζίνα



Σύνδεση μηχανής- αντλίας με **καμπάνα-κόμπλερ**

Υδραυλικό γκάζι μείωση- αύξηση στροφών ανάλογα με την πίεση.



Αντλία στροφαλοφόρα με μπίελες. 1800rpm

SKID FUEGO



| ΤΥΠΟΣ | BAR | L/HR | °C | ΙΣΧΥΣ | Κατανάλωση | kg | διαστάσεις | € | € +Φ.Π.Α |
|----------------|-----|------|--------|-------|------------|-----|------------|---|----------|
| | | | | | | | μ-πλ-ύψος | | |
| SKID FUEGO1818 | 180 | 1080 | 80-120 | 11 HP | 5,6kg/h | 240 | 117X68X87 | | |
| | | | | | | | καρότσι | | |

ΧΡΗΣΗ ΕΠΑΓΓΕΛΜΑΤΙΚΗ

Η καλύτερη λύση για όσους προτιμούν ένα μηχάνημα αξιόπιστο για σκληρή χρήση , μεγάλη διάρκεια αντοχής, χωρίς περιορισμούς στις συνεχείς ώρες λειτουργίας.

ΖΕΣΤΟΥ ΠΡΟΓΡΑΜΜΑΤΟΣ με ΗΛΕΚΤΡΙΚΟ BOILER



Πάνελ με ενδείξεις και οθόνη



3 σταδίων καυστήρας από inox AISI 316

Αποσκлерηνητικό 25 LIT

Απορρυπαντικό 22 lit στην υψηλή πίεση



| ΤΥΠΟΣ | BAR | L/HR | °C | ΙΣΧΥΣ | Ampere | καυστήρας | kg | € | € +Φ.Π.Α |
|-----------------------|-----|------|----|-------|--------|-----------|-----|---|----------|
| | | | | | | KW | | | |
| MISTRAL- E D1712P24 T | 170 | 720 | 80 | 29 KW | 43,2 | 24 | 113 | | |

110X70X90

ΧΡΗΣΗ ΕΠΑΓΓΕΛΜΑΤΙΚΗ

Η καλύτερη λύση για όσους προτιμούν μηχανήματα αξιόπιστα για χρήση σε υγειονομικούς χώρους που χρειάζεται ζεστό νερό χωρίς εκπομπές καυσαερίων του καυστήρα.

ΚΕΝΤΡΙΚΕΣ ΜΟΝΑΔΕΣ ΚΡΥΟΥ ΠΡΟΓΡΑΜΜΑΤΟΣ

DTS

Total stop
με χρονοκαθυστέρηση

MLC

Ελεγχος διαροών

DRP

Σβήσιμο με έλλειψη νερού

WHC

Μέτρηση ωρών λειτουργείας

TSV

Θερμοστατική βαλβίδα
εισαγωγής νερού



| ΤΥΠΟΣ | BAR | L/HR | ΙΣΧΥΣ | kg | διαστάσεις | € | € +Φ.Π.Α |
|--------------|-----|------|--------|----|------------|---|----------|
| MLC C1915PT | 190 | 900 | 6,5 kw | 55 | 68X48X32 | | |
| MLC CD2017PT | 200 | 1000 | 7,5 kw | 67 | 60X50X35 | | |

DTS

Total stop
με χρονοκαθυστέρηση



Αντλία στροφαλοφόρα
με μπιέλες. 1400rpm
Χαμηλού θορύβου, χωρίς
περιορισμούς σε ώρες
συνεχούς λειτουργείας



Μοτέρ 4 πόλων με 2 ρουλεμάν
Σύνδεση μοτέρ αντλίας με
καμπάνα-κόμπλερ



| ΤΥΠΟΣ | BAR | L/HR | ΙΣΧΥΣ | kg | διαστάσεις μ-πλ-ύψος | € | € +Φ.Π.Α |
|--------------|-----|------|--------|-----|-------------------------|---|----------|
| SML D2021PIT | 200 | 1260 | 9.4 kw | 100 | 93X44X41 | | |

ΚΕΝΤΡΙΚΕΣ ΜΟΝΑΔΕΣ ΖΕΣΤΟΥ

DTS

Total stop
με χρονοκαθυστέρηση

IASF

Σβήσιμο μετά από 2 εκκινήσι

MLC

Ελεγχος διαροών

DRP

Σβήσιμο με έλλειψη νερού

IBD

Χρονοκαθυστέρηση
ανάφλεξης καυστήρα

FCS

Ελεγχος φλόγας

LCPU

Ποσताσία διάβρωσης

FLC

Ελεγχος στάθμης καυσίμου

ALC

Αποσκληρυντής νερού

IDROWAND

INOX



Μοτέρ 4 πόλων με 2 ρουλεμάν
Σύνδεση μοτέρ αντλίας με
καμπάνα-κόμπλερ

| ΤΥΠΟΣ | BAR | L/HR | °C | ΙΣΧΥΣ | Κατανάλωση | kg | μ-πλ-ύψος | € | € +Φ.Π.Α |
|---------------|-----|------|--------|--------|------------|-----|-----------|---|----------|
| IWD HD2015PIT | 200 | 900 | 30-120 | 7,2 kw | 7,4kg/h | 182 | 122X59X73 | | |
| IWD HD1521PIT | 150 | 1260 | 30-115 | 7,5 kw | 7,4kg/h | 205 | 122X59X73 | | |
| IWD HD2021PIT | 200 | 1260 | 30-145 | 9,5 kw | 7,4kg/h | 205 | 122X59X73 | | |

ΕΠΑΓΓΕΛΜΑΤΙΚΕΣ ΣΚΟΥΠΕΣ ΣΤΕΡΕΩΝ



YP 1/6 ECO B

| | |
|--|-------------|
| ΜΟΤΕΡ | 1 |
| ΣΤΑΔΙΑ | 1 |
| ΙΣΧΥΣ max | 900 |
| ΥΠΟΠΙΕΣΗ mmH ₂ O | 2200 |
| ΑΝΑΡΡΟΦΗΣΗ m ³ /h | 108 |
| ΚΑΔΟΣ lit | 10 |
| Θόρυβος EN60704-1 EN60704-2-1 IEC60335-2-69 | 72 db(A) |
| Καλώδιο mt | 8 |
| Διαστάσεις mm | 330x320x310 |
| ΒΑΡΟΣ kg | 3,7 |

€
€+ΦΠΑ

HO.RE.CA

LOW NOISE 63db



Θήκες εξαρτημάτων



Τύλιγμα καλωδίου



Κάθετη λειτουργία
σε σκαλοπάτια



Πρακτική αποθήκευση



IPC Soteco

Integrated Professional Cleaning



LEO



Φίλτρο αέρος χάρτινο



Extra σακούλες



Ρόδες αθόρυβες



| ΤΥΠΟΣ | ΜΟΤΕΡ | watt | volt | mm/H ₂ O | m ³ /h | Καλώδιο | lit | kg | € | €+ΦΠΑ |
|-------|-------|------|------|---------------------|-------------------|---------|------|----|---|-------|
| LEO | 1 | 900 | 220 | 2260 | 158 | 8,5 μ. | 12,5 | 8 | | |

Μικρή, σε μέγεθος, πανίσχυρη επαγγελματική σκούπα, χαμηλού θορύβου για αναρρόφηση στερεών.
Για κάθε είδους επαγγελματικό καθαρισμό-για σπίτι, γραφείο, ξενοδοχείο κλπ.



Κάθετη λειτουργία
σε σκαλοπάτια
Φίλτρο πανί
MICROFIBER
Σακούλα
Φίλτρο αφρού



NEW



LP1/12eco b

HO.RE.CA

LOW NOISE 63db



| ΤΥΠΟΣ | ΜΟΤΕΡ | watt | volt | mm/H ₂ O | m ³ /h | Καλώδιο | lit | kg | € | €+ΦΠΑ |
|------------|-------|------|------|---------------------|-------------------|---------|-----|-----|---|-------|
| LP1/12ecob | 1 | 900 | 220 | 2260 | 158 | 8,5 μ. | 12 | 5,8 | | |

Πανάλαφρη, πανίσχυρη, χαμηλού θορύβου επαγγελματικού καθαρισμού, ξενοδοχείων, συνεργείων καθαρισμού.

YP 1/27 wet-dry



72 db (A)



Κορυφαίας ποιότητας υλικά - οικονομική σειρά.
Χρήση σε πλυντήρια, ενοικιάσεις αυτοκινήτων,
ταπητοκαθαριστήρια, συνεργεία καθαρισμών κ.λ.π.

| | |
|------------------------------|-----------|
| Μοτέρ Σταδια | 1/1 HV |
| ΙΣΧΥΣ max | 1500 |
| Υποπίεση mmHO2O | 2230 |
| Αναρρόφηση m ³ /h | 255 |
| ΚΑΔΟΣ lit | 27 |
| Καλώδιο μέτρα | 8,5 |
| Βάρος kgr | 8 |
| Διαστάσεις 36X36X63 | |
| € | |
| €+ΦΠΑ | |

GS 2/62 FLOWMIX

Σκούπα νέας τεχνολογίας με ειδικής απόδοσης μοτέρ ισχυρής αναρρόφησης και μειωμένης κατανάλωσης ρεύματος. Ισχυρή αναρρόφηση ακόμη και με μεγάλο μήκος σωλήνα στην λειτουργία flow mix για λεωφορεία.

Με μία κίνηση μεταβάλλεται η αναρρόφηση των μοτέρ από παράλληλη σε σειρά επιτυγχάνοντας +60% περισσότερη αναρροφητική ικανότητα, από 2470mm² (σκούπα με 3μοτέρ) σε 3800mm².



| | | |
|------------------------------|------|------|
| ΜΟΤΕΡ | 2 | |
| ΣΤΑΔΙΑ | 2 | |
| ΙΣΧΥΣ max WATT | 2600 | |
| ΥΠΟΠΙΕΣΗ mmHO2O | 2380 | 3800 |
| ΑΝΑΡΡΟΦΗΣΗ m ³ /h | 400 | 220 |
| ΚΑΔΟΣ inox lit | 62 | |
| € | | |
| €+ΦΠΑ | | |



Max air flow

2600 W - 2380 mm - 400 m³/h



With just one touch

Max water lift

2600 W - 3800 mm - 220 m³/h



IPC Soteco
Integrated Professional Cleaning

ΔΑΚΟΤΑ 429



2 MOTORS

| | |
|------------------------------|-------|
| ΜΟΤΕΡ | 2 |
| ΣΤΑΔΙΑ | 2 |
| ΙΣΧΥΣ max. Watt | 2400 |
| ΥΠΟΠΙΕΣΗ mmHO ₂ | 2470 |
| ΑΝΑΡΡΟΦΗΣΗ m ³ /h | 420 |
| ΘΟΡΥΒΟΣ db(A) | 74 |
| ΚΑΔΟΣ lit | 62 |
| ΒΑΡΟΣ kg | 21,2 |
| | € |
| | €+ΦΠΑ |



ΔΑΚΟΤΑ 440

3 MOTORS

| | |
|------------------------------|-------|
| ΜΟΤΕΡ | 3 |
| ΣΤΑΔΙΑ | 2 |
| ΙΣΧΥΣ max. Watt | 3600 |
| ΥΠΟΠΙΕΣΗ mmHO ₂ | 2470 |
| ΑΝΑΡΡΟΦΗΣΗ m ³ /h | 630 |
| ΘΟΡΥΒΟΣ db(A) | 76 |
| ΚΑΔΟΣ lit | 62 |
| ΒΑΡΟΣ kg | 23 |
| | € |
| | €+ΦΠΑ |



Κάδος πλαστικός, 2,5μ σωλήνας, ρύγχος φαρδύ (2), βουρτσάκι στρογγυλό, συστολικό Φ38-Φ36.



2 MOTORS

EXEL 220

| | |
|------------------------------|-------|
| ΜΟΤΕΡ | 2 |
| ΣΤΑΔΙΑ | 2 |
| ΙΣΧΥΣ max. Watt | 2400 |
| ΥΠΟΠΙΕΣΗ mmHO ₂ | 2250 |
| ΑΝΑΡΡΟΦΗΣΗ m ³ /h | 340 |
| ΘΟΡΥΒΟΣ db(A) | 67 |
| ΚΑΔΟΣ P | 77 |
| ΒΑΡΟΣ kg | 21,2 |
| | € |
| | €+ΦΠΑ |



EXEL 330

3 MOTORS

| | |
|------------------------------|-------|
| ΜΟΤΕΡ | 3 |
| ΣΤΑΔΙΑ | 2 |
| ΙΣΧΥΣ max. Watt | 3300 |
| ΥΠΟΠΙΕΣΗ mmHO ₂ | 2250 |
| ΑΝΑΡΡΟΦΗΣΗ m ³ /h | 510 |
| ΘΟΡΥΒΟΣ db(A) | 68 |
| ΚΑΔΟΣ lit | 77 |
| ΒΑΡΟΣ kg | 23 |
| | € |
| | €+ΦΠΑ |

Κάδος πλαστικός, 2,5μ σωλήνας, ρύγχος φαρδύ βουρτσάκι στρογγυλό

Φίλτρο υφασμάτινο (που πλένεται), πανίσχυρα μοτέρ 2 σταδίων, με χωριστούς διακόπτες.

Πανίσχυρη σκούπα, κατασκευασμένη από κορυφαίας ποιότητας υλικά.

Χρήση σε πλυντήρια αυτοκινήτων, ταπητοκαθαριστήρια, συνεργεία καθαρισμών κ.λ.π.



NEVADA 640 NEVADA 633



| NEVADA | 640 | 633 |
|--------------------|-------|------|
| ΜΟΤΕΡ | 3 | 3 |
| ΣΤΑΔΙΑ | 2 | 2 |
| ΙΣΧΥΣ max. Watt | 3600 | 4200 |
| ΥΠΟΠΙΕΣΗ mmHO2 | 2470 | 2500 |
| ΑΝΑΡΡΟΦΗΣΗ m³/h | 630 | 645 |
| ΘΟΥΡΥΒΟΣ 3mt db(A) | 76 | 76 |
| ΚΑΔΟΣ lit | 78 | 78 |
| ΒΑΡΟΣ kg | 26 | 26 |
| | € | |
| | €+ΦΠΑ | |

Κάδος INOX-Ανατρεπόμενο καρότσι

Φίλτρο υφασμάτινο, μωτέρ 2σταδια, με χωριστούς διακόπτες.

Πανίσχυρη σκούπα, κατασκευασμένη από κορυφαίας ποιότητας υλικά.



VERSO 330



| | |
|-----------------|----------|
| ΜΟΤΕΡ | 3 |
| ΣΤΑΔΙΑ | 2 |
| ΙΣΧΥΣ max. Watt | 3300 |
| ΥΠΟΠΙΕΣΗ mmHO2 | 2250 |
| ΑΝΑΡΡΟΦΗΣΗ m³/h | 510 |
| ΘΟΥΡΥΒΟΣ db(A) | 68 |
| ΚΑΔΟΣ lit | 77 |
| ΒΑΡΟΣ kg | 23 |
| | € |
| | €+ΦΠΑ |

Κάδος INOX-Ανατρεπόμενο καρότσι

Φίλτρο υφασμάτινο, μωτέρ 2σταδια, με χωριστούς διακόπτες.

Πανίσχυρη σκούπα, κατασκευασμένη από κορυφαίας ποιότητας υλικά.



TWD 603

| | |
|-----------------|----------|
| ΜΟΤΕΡ | 3 |
| ΣΤΑΔΙΑ | 2 |
| ΙΣΧΥΣ max. Watt | 3600 |
| ΥΠΟΠΙΕΣΗ mmHO2 | 2450 |
| ΑΝΑΡΡΟΦΗΣΗ L/s | 300 |
| ΘΟΥΡΥΒΟΣ db(A) | 68 |
| ΚΑΔΟΣ INOX lit | 60 |
| ΚΑΛΩΔΙΟ 2X1,5 M | 10 |
| ΒΑΡΟΣ kg | 26,1 |
| | € |
| | €+ΦΠΑ |

Κάδος INOX

Φίλτρο υφασμάτινο, μωτέρ 2σταδια, με χωριστούς διακόπτες.

Χρήση σε πλυντήρια αυτοκινήτων, ταπητοκαθαριστήρια, συνεργεία καθαρισμών κ.λ.π.

ΠΛΑΣΤΙΚΕΣ (βιολογικού) 1 μοτέρ κάδος 16-37lit



IPC Soteco
Integrated Professional Cleaning

zip

72 db (A)

| | | |
|----------------------|-------|-------|
| ΜΟΤΕΡ | | 1 |
| ΣΤΑΔΙΑ | | 1 |
| ΙΣΧΥΣ max. Watt | | 1200 |
| ΥΠΟΠΙΕΣΗ mmHO2 | | 2470 |
| ΑΝΑΡΡΟΦΗΣΗ m³/h | | 210 |
| ΚΑΔΟΣ | lit | 16 |
| | watt | 48 |
| ΨΕΚΑΣΜΟΣ | l/min | 0,8 |
| | bar | 2 |
| ΚΑΔΟΣ ΑΠΟΡ/ΚΟΥ - lit | | 3 |
| | | € |
| | | €+ΦΠΑ |

Ημιεπαγγελματική σκούπα για σπίτι, γραφείο κ.λ.π.
Εξαιρετική ποιότητα υλικών.



IPC Soteco
Integrated Professional Cleaning



VEGAS

| | | |
|----------------------|--------|-------|
| ΜΟΤΕΡ | | 1 |
| ΣΤΑΔΙΑ | | 2 |
| ΙΣΧΥΣ max | watt | 1200 |
| ΥΠΟΠΙΕΣΗ | mmHO2O | 2470 |
| ΑΝΑΡΡΟΦΗΣΗ | m³/h | 210 |
| ΚΑΔΟΣ | lit | 35 |
| | watt | 48 |
| ΨΕΚΑΣΜΟΣ | l/min | 0,8 |
| | bar | 2 |
| ΚΑΔΟΣ ΑΠΟΡ/ΚΟΥ - lit | | 11 |
| | | € |
| | | €+ΦΠΑ |

Κάδος πλαστικός μεγάλης αντοχής σε κτυπήματα, μεγάλες θερμοκρασίες.

Μοτέρ 2 σταδιο αντλία ηλεκτρική
Για κάθε επαγγελματικό καθαρισμό, πλυντήριο, γραφείο, ξενοδοχείο κλπ.



ELSEA
MADE IN ITALY

ESTRO 125

| | | |
|----------------------|--------|-------|
| ΜΟΤΕΡ | | 1 |
| ΣΤΑΔΙΑ | | 2 |
| ΙΣΧΥΣ max | watt | 1400 |
| ΥΠΟΠΙΕΣΗ | mmHO2O | 2400 |
| ΑΝΑΡΡΟΦΗΣΗ | m³/h | 215 |
| ΚΑΔΟΣ | lit | 37 |
| | watt | 48 |
| ΨΕΚΑΣΜΟΣ | l/min | 0,8 |
| | bar | 2 |
| ΚΑΔΟΣ ΑΠΟΡ/ΚΟΥ - lit | | 8 |
| ΒΑΡΟΣ | kg | 17,6 |
| | | € |
| | | €+ΦΠΑ |

Κάδος πλαστικός μεγάλης αντοχής σε κτυπήματα, μεγάλες θερμοκρασίες.
Μοτέρ 2 σταδιο αντλία ηλεκτρική

Για κάθε επαγγελματικό καθαρισμό, πλυντήριο, γραφείο, ξενοδοχείο detailing

ΠΛΥΣΤΙΚΕΣ (βιολογικού) 2 μοτέρ κάδος 60-77lit

TOPPER



Extra-δεν περιλαμβάνεται

| | | |
|----------------------|-------------------|-------|
| ΜΟΤΕΡ | | 2 |
| ΣΤΑΔΙΑ | | 2 |
| ΙΣΧΥΣ max | watt | 2400 |
| ΥΠΟΠΙΕΣΗ | mmHO2O | 2470 |
| ΑΝΑΡΡΟΦΗΣΗ | m ³ /h | 420 |
| ΚΑΔΟΣ | lit | 72 |
| ΨΕΚΑΣΜΟΣ | watt | 48 |
| | l/min | 0,8 |
| | bar | 2 |
| ΚΑΔΟΣ ΑΠΟΡ/ΚΟΥ - lit | | 25 |
| | | € |
| | | €+ΦΠΑ |



ESTRO 250

| | | |
|----------------------|-------------------|-------|
| ΜΟΤΕΡ | | 2 |
| ΣΤΑΔΙΑ | | 2 |
| ΙΣΧΥΣ max | watt | 2600 |
| ΥΠΟΠΙΕΣΗ | mmHO2O | 2400 |
| ΑΝΑΡΡΟΦΗΣΗ | m ³ /h | 430 |
| ΚΑΔΟΣ | lit | 77 |
| ΨΕΚΑΣΜΟΣ | watt | 48 |
| | l/min | 0,8 |
| | bar | 2 |
| ΚΑΔΟΣ ΑΠΟΡ/ΚΟΥ - lit | | 20 |
| ΒΑΡΟΣ | kg | 25,5 |
| | | € |
| | | €+ΦΠΑ |

Κάδος πλαστικός μεγάλης αντοχής σε κτυπήματα, μεγάλες θερμοκρασίες.

carpet wash 602

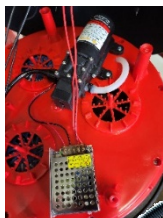

| | | |
|---------------------------|-------|-----------|
| ΜΟΤΕΡ | | 2 |
| ΣΤΑΔΙΑ | | 2 |
| ΙΣΧΥΣ max | watt | 2400 |
| ΥΠΟΠΙΕΣΗ | mbar | 300 |
| ΑΝΑΡΡΟΦΗΣΗ L/s | | 120 |
| ΚΑΔΟΣ inox | lit | 60 |
| ΨΕΚΑΣΜΟΣ | watt | 54 |
| | l/min | 3,6 |
| | bar | 6,2 |
| ΚΑΔΟΣ ΑΠΟΡ/ΚΟΥ εξωτερικός | | 20lit |
| ΒΑΡΟΣ | kg | 26 |
| ΚΑΛΩΔΙΟ 2Χ1,5 Μ | | 5 |
| ΔΙΑΣΤΑΣΕΙΣ | | 71X65X105 |
| | | € |
| | | €+ΦΠΑ |

Κάδος INOX τεπόζιτο απορυπαντικού εξωτερικό αντλία ψεκασμού ηλεκτρική μεγάλης παροχής

ΣΚΟΥΠΑ professional ΚΑΥΣΤΗΡΩΝ-ΚΑΠΝΟΔΟΧΩΝ



Κάδος πλαστικός φίλτρο πάνινο εσωτερικό.

TECO SET

| | | |
|------------|-------------------|----------|
| ΜΟΤΕΡ | | 1 |
| ΣΤΑΔΙΑ | | 2 |
| ΙΣΧΥΣ max | watt | 1200 |
| ΥΠΟΠΙΕΣΗ | mmHO2O | 2470 |
| ΑΝΑΡΡΟΦΗΣΗ | m ³ /h | 210 |
| ΚΑΔΟΣ | lit | 15 |
| ΚΑΛΩΔΙΟ | μέτρα | 8,5 |
| ΒΑΡΟΣ | kg | 8 |
| ΔΙΑΣΤΑΣΕΙΣ | Μ-Π-Υ | 29X29X57 |

Standard εξοπλισμός φίλτρο εσωτερικό πανί σωλήν 2μ ,ρύγχος τεμ 2, σακούλες φίλτρο τεμ. 10.

Πανίσχυρη σκούπα μικρού μεγέθους μοτέρ δυο σταδίων διπλής λειτουργίας αναρόφησης -φυσήματος. Ειδική σχεδίαση για μεταφορά στον ωμο του χρήστη ,πρακτική, εύχρηστη, και πανίσχυρη ταυτόχρονα. Με πλεονέκτημα το μικρό της μέγεθος την μεγάλη σε χωρητικότητα φιλτροσακούλας αναροφεί γρήγορα και αποτελεσματικά την καπνιά -σταχτη του καυστήρα ενώ σε περιπτώσεις που χρειάζεται φύσημα με αέρα για καθαρισμό φίλτρων, διαφραγμάτων αναστρεφουμε την εξοδο του σωλήνα.

| | |
|-------|--|
| € | |
| €+ΦΠΑ | |

ΣΚΟΥΠΑ professional ΕΡΓΑΛΕΙΩΝ (φανοποιιών-βαφών)



Σκούπα νέας τεχνολογίας για φιλή σκόνη εργαλείων τριψίματος και οικοδομικά υλικά (τσιμέντο, γύψος, στόκος, πριονίδια κ.λ.π) Σύστημα καθαρισμού φίλτρου χωρίς ταλαιπωρία ταπώνοντας την αναρόφηση δημιουργείται υποπίεση και καθαρίζεται το φίλτρο. Ηλεκτρική εντολή να ανάβει από το εργαλείο Λειτουργία φυσήματος.

energetic

| | | |
|--------------------|-------------------|------|
| ΜΟΤΕΡ | | 1 |
| ΙΣΧΥΣ max | watt | 1400 |
| ΥΠΟΠΙΕΣΗ | mmHO2O | 2200 |
| ΑΝΑΡΡΟΦΗΣΗ | m ³ /h | 215 |
| ΚΑΔΟΣ inox | lit | 30 |
| ΚΑΛΩΔΙΟ | μέτρα | 8,5 |
| NRG1/30 CLEAN inox | | |

€+ΦΠΑ

ΣΚΟΥΠΑ JGS 3/78 OIL metal work industrial



Κατάλληλη για αναρόφηση σωματιδίων και συλογή τους σε χωριστό κάδο διαχωρίζοντας από το λάδι Χρήση σε μηχανουργεία για αναρόφηση ρινισμάτων καθώς και σε ελαιουργεία για τον καθαρισμό των μηχανημάτων



| | | |
|------------|-------------------|------|
| ΜΟΤΕΡ | | 3 |
| ΣΤΑΔΙΑ | | 2 |
| ΙΣΧΥΣ max | watt | 3600 |
| ΥΠΟΠΙΕΣΗ | mmHO2O | 2470 |
| ΑΝΑΡΡΟΦΗΣΗ | m ³ /h | 630 |
| ΚΑΔΟΣ | lit | 78 |
| ΚΑΛΩΔΙΟ | μέτρα | 8,5 |

€

€+ΦΠΑ

ΣΚΟΥΠΑ ΑΝΑΡΟΦΗΣΗΣ ΝΕΡΩΝ GS2/90 SUB.



Πανίσχυρη σκούπα αναρόφησης υγρών, με ταυτόχρονη εξαγωγή τους από την αντλία που περιέχει εσωτερικά. Το ιδανικό εργαλείο για καθαρισμό υπογείων, άντληση υδάτων και στέγνωμα δαπέδων.



| | | |
|-------------------|-------------------|------|
| ΜΟΤΕΡ | | 2 |
| ΣΤΑΔΙΑ | | 2 |
| ΙΣΧΥΣ max. | Watt | 2400 |
| ΥΠΟΠΙΕΣΗ | mmHO2 | 2470 |
| ΑΝΑΡΡΟΦΗΣΗ | m ³ /h | 420 |
| ΘΟΡΥΒΟΣ | 3mt db(A) | 77 |
| Αντλία αναρόφησης | W | 370 |
| Εξαγωγή νερού | l/min | 180 |
| ΚΑΔΟΣ | polyethylen lit | 90 |
| ΒΑΡΟΣ | kg | 21,2 |

€

€+ΦΠΑ

ΣΚΟΥΠΑ ΩΜΟΥ ΓΙΑ ΨΙΛΗ ΣΚΟΝΗ



fox

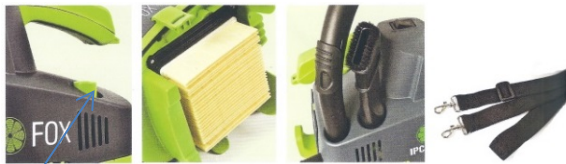

Κουμπί καθαρίσματος φίλτρου Φίλτρο Θήκες εργαλείων Ιμάντας

| | | |
|------------|-------------------|----------|
| ΜΟΤΕΡ | | 1 |
| ΣΤΑΔΙΑ | | 1 |
| ΙΣΧΥΣ max | watt | 1200 |
| ΥΠΟΠΙΕΣΗ | mmHO2O | 1940 |
| ΑΝΑΡΡΟΦΗΣΗ | m ³ /h | 108 |
| ΚΑΔΟΣ | lit | 6 |
| ΚΑΛΩΔΙΟ | μέτρα | 5 |
| ΒΑΡΟΣ | kg | 3 |
| ΔΙΑΣΤΑΣΕΙΣ | | 39X28X23 |
| | € | |
| | €+ΦΠΑ | |

Η μικρότερη σε μέγεθος σκούπα ώμου για επισκευαστικά συνεργεία, για ηλεκτρολόγους, για ψυκτικούς, για υδραυλικούς κ.λ.π. Δυνατότητα αναρρόφησης ακόμα και ψιλής σκόνης.

ΣΚΟΥΠΑ ΣΤΑΧΤΗΣ ΤΖΑΚΙΩΝ profesional



cenero prof

| | | |
|------------|-------------------|----------|
| ΜΟΤΕΡ | | 1 |
| ΣΤΑΔΙΑ | | 1 |
| ΙΣΧΥΣ max | watt | 1300 |
| ΥΠΟΠΙΕΣΗ | mmHO2O | 2870 |
| ΑΝΑΡΡΟΦΗΣΗ | m ³ /h | 210 |
| ΚΑΔΟΣ | lit | 15 |
| ΚΑΛΩΔΙΟ | μέτρα | 5 |
| ΒΑΡΟΣ | kg | |
| ΔΙΑΣΤΑΣΕΙΣ | | 39X28X23 |
| | € | |
| | €+ΦΠΑ | |

Επαγγελματική σκούπα αναρρόφησης κρύας στάχτης. Ειδική για καθαρισμό τζακιών, ψησταριών, pellet, καυστήρων κ.α

ΣΚΟΥΠΑ ΦΟΥΡΝΟΥ profesional



volcan

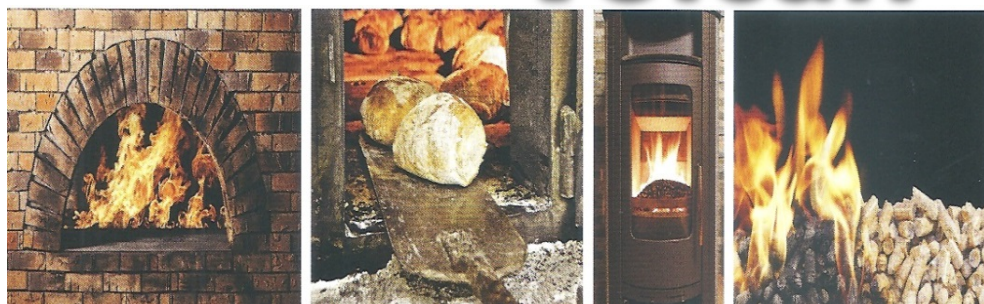

Φίλτρο υψηλής θερμοκρασίας

| | | |
|------------|----------------------|----------|
| ΜΟΤΕΡ | | 1 |
| ΣΤΑΔΙΑ | | 2 |
| ΙΣΧΥΣ max | watt | 1600 |
| ΥΠΟΠΙΕΣΗ | mmHO2O | 2795 |
| ΑΝΑΡΡΟΦΗΣΗ | m ³ /h | 210 |
| ΚΑΔΟΣ | lit | 41 |
| ΒΑΡΟΣ | kgr | 20 |
| ΔΙΑΣΤΑΣΕΙΣ | | 39X39X90 |
| | ΚΟΜΠΛΕ ΜΕ ΚΙΤ | |
| | | |

| | | |
|------------|-----------|--|
| ΚΙΤ κομπλέ | ΣΚ-002916 | |
|------------|-----------|--|

Σχεδιασμένη για αναρρόφηση ζεστών υπολειμμάτων, σε θερμοκρασία έως 120°C max σε φούρνους.

Εξαιρετική επαγγελματική σκούπα για κάθε φούρνο ή πιτσαρία.

PLANET 50P

- αΦίλτρο μεγάλης επιφάνειας 6630+3000m².
- αΜοτέρ 4 πόλων 1450rpm θερμική προστασία.
- αΤουρμπίνα πολυστάδια 3 stages.
- αΡόδες μεγάλης διαμέτρου
- αΒαφή ηλεκτροστατική
- αΚάδος ανοξειδωτος
- αΣιγαστήρας για μείωση θορύβου
- αMulti-stage turbo system για συνεχή λειτουργία ακόμη και σε πολλή σκόνη.



| ΤΥΠΟΣ | watt | volt | Υποπίεση | ΠΑΡΟΧΗ | Κάδος | σωλήν | καλώδιο | διαστάσεις | KG | € | €+ΦΠΑ |
|------------|------|------|---------------------|-------------------|-------|-------|---------|------------|----|---|-------|
| | | | mm/H ₂ O | m ³ /h | lit | D 40 | mt | μ-πλ-ύψος | | | |
| PLANET 50P | 3000 | 380 | 2100 | 350 | 60 | 4,5 m | 10 | 120x59x96 | 75 | | |

PLANET 350S

- αΦίλτρο μεγάλης επιφάνειας.
- αΜοτέρ 2 πόλων με θερμική προστασία.
- αΤουρμπίνα πολυστάδια.
- αΡόδες μεγάλης διαμέτρου
- αΒαφή ηλεκτροστατική
- αΚάδος ανοξειδωτος
- αΣιγαστήρας για μείωση θορύβου
- αMulti-stage turbo system για συνεχή λειτουργία ακόμη και σε πολλή σκόνη.



| ΤΥΠΟΣ | watt | volt | Υποπίεση | ΠΑΡΟΧΗ | Κάδος | καλώδιο | διαστάσεις | KG | € | €+ΦΠΑ |
|-------------|------|------|---------------------|-------------------|-------|---------|------------|----|---|-------|
| | | | mm/H ₂ O | m ³ /h | lit | | μ-πλ-ύψος | | | |
| PLANET 350S | 4000 | 380 | 3000 | 330 | 100 | 8,5 | 66x90x1,76 | 90 | | |

| Μοτέρ σκούπας | | | | Σωλήν σκούπας | | | |
|--|-------------------------|---|--------------|--|----------------|---|--|
|  1400w max 2stages ametec | |  1300w 1stage ALTO | |  TWD TAHA 1200w 2 stages | |  | |
| ΣΚ-100000 | ΣΚ-100007 | ΑΠ-012000 | | ΚΩΔΙΚΟΣ | D | € | |
| | | | | ΣΚ-072270 | 32 | | |
| | | | | ΣΚ-M72221 | 38 | | |
| | | | | ΣΚ-072272 | 50 | | |
| Συστολικό D38 -36 | | Σύνδεσμος ενωσης | | Ακροσωλήνιο εξόδου σκούπας | | | |
|  | |  D38 | |  | | Ακροσωλήνιο εξαρτημάτων περιστρεφόμενο | |
| ΣΚ-028241 | ΣΚ-072230 | ΣΚ-007485 | D 36 | ΣΚ-EMA036 | D 36 | | |
| | | ΣΚ-029118 | D 38 | ΣΚ-072221 | D 38 | | |
| Ρύγχος στενό D 36 | | Ρύγχος γωνία D36 | | Ρύγχος φαρδύ | | | |
|  | |  | |  | | | |
| ΣΚ-028242 | ΣΚ-000141 | ΣΚ-000156 | D 38 | Ακροσωλήνιο εξαρτημάτων Σταθερό ελαστικό | | | |
| Χειρολαβή με ρύθμιση γωνιακή | | Προεκτάσεις αλουμ+πλαστικό | | ΣΚ-000163 | | | |
|  | |  | |  Βουρτσάκι στρογγυλό | | | |
| ΣΚ-041603 | χειρολαβή D 36 | ΣΚ-028238 | 0,50 D 36 | ΣΚ-028243 | D 36 | | |
| ΣΚ-043047 | χειρολαβή D 38 | ΣΚ-043048 | 0,50 D 38 | ΣΚ-043052 | D 38 | | |
| Πέλμα χαλιών μοκετών D 36 | | Πέλμα τρίχας (σκόνης) | | Πέλμα λάστιχο (υγρών) | | | |
|  | |  | |  | | | |
| ΣΚ-028244 | Δάπεδα χαλιά D36 | ΣΚ-043050 | D 38 | ΣΚ-043051 | D 38 | | |
| Φίλτρα για σκούπες | | Φίλτρα σακούλες | | Εξαρτήματα extraction | | | |
|  φίλτρο πανί ΣΚΕΤΟ | |  | |  | | | |
| ΣΚ-035496 | DAKOTA-NEVADA-AMSTERDAM | ΣΚ-033284 | yes-cenere | ΣΚ-028251 | Ρύγχος+πιστόλι | | |
| ΣΚ-000547 | ZIP- YES PLAY | ΣΚ-003168 | leo | ΣΚ-030060 | Ρύγχος σκέτο | | |
| ΣΚ-000451 | YES DRY | ΣΚ-033283 | TECOSET |  | | | |
| ΣΚ-040018 | CENERE | ΣΚ-05997 | YP 1/6 | ΣΚ-072123 | χαλιών 1μπέκ36 | | |
| ΣΚ-000475 | volcan | ΣΚ-03035 | YP 1/27 | ΣΚ-028781 | χαλιών 2μπέκ38 | | |
| φίλτρο κομπλέ καλάθι+φίλτρο | |  Φίλτρα αέρος χάρτινα | | Σωλήνες extraction | | | |
| ΣΚ-028733 | D400 DAKOTA | ΣΚ-028620 | 175X145X164 |  | | | |
| ΣΚ-002949 | D440 NEVADA | DAKOTA NEVADA | | | | | |
| ΣΚ-02537 | YP 1/6 ecob | ΣΚ-040011 | 180X150X130 | | | | |
| ΣΚ-000226 | YES dry | | LEO | | | | |
| ΣΚ-002133 | YES 515 YP1/27 | ΣΚ-000293 | 175X145X130 | ΣΚ-001154 | 2,5M D36 | | |
| ΣΚ-004066 | ZIP | | VOLCAN | ΣΚ-001112 | 2,5M D38 | | |
| ΣΚ-004200 | CENERE | ΣΚ-040015 | 175X145X125 | kit φούρνου volcan | | | |
| ΣΚ-004563 | volcan | | CENERE | ΣΚ-002916 | KIT κομπλέ | | |
| ΣΚ-047886 | ST1215 |  | | ΣΚ-072242 | πέλμα | | |
| ΣΚ-034375 | SUPER minitenax | ΣΚ-028723 | ΤΑΠΑ ΦΙΛΤΡΟΥ | ΣΚ-072241 | προέκταση | | |
| ΣΚ-035492 | Plus | | | ΣΚ-010124 | λάστιχο πελμα | | |
| | | | | ΣΚ-040017 | λάστιχο πελμα | | |

Steam Carwash 310

Το Steam carwash 310 είναι ένα νέο μηχάνημα ειδικά σχεδιασμένο για το πλύσιμο των εσωτερικών χώρων των οχημάτων καθώς και των εξωτερικών.

Η δύναμη του ατμού σε συνδυασμό με το ζεστό νερό, την εκτόξευση του απορυπαντικού, την δύναμη αναρόφησης της σκούπας, το ζεστό αέρα και τα κατάλληλα εργαλεία που το συνοδεύουν, καθαρίζουν αποτελεσματικά κάθε είδους λεκέδες σε οποιαδήποτε επιφάνεια.

Το πανίσχυρο μοτέρ της σκούπας (2 σταδίων) με την μεγάλη αναρόφηση, μαζεύει υγρά και στερεά κατάλοιπα στον ανοξείδωτο κάδο.

Ο ζεστός αέρα με τον σάκκο, στεγνώνει γρήγορα και αποτελεσματικά τα καθίσματα.

Το πιστόλι ατμού απολυμαίνει τους αεραγωγούς και πλένει αποτελεσματικά τους κινητήρες, ζάντες των οχημάτων χωρίς κανένα πρόβλημα.

Ειδικό boiler κατασκευασμένο εξ ολοκλήρου από χαλκό για μεγάλη αντοχή και χρήση νερού από το δίκτυο ύδρευσης (όχι απιονισμένο), με αυτόματη πλήρωση και συναγερό έλειψη νερού.



ΠΛΕΝΕΙ ΜΕ ΖΕΣΤΟ ΝΕΡΟ-ΑΤΜΟ ΑΠΟΛΥΜΑΙΝΕΙ- ΣΤΕΓΝΩΝΕΙ ΚΑΘΙΣΜΑΤΑ

Στην ΟΖΟΝ έκδοση έχουμε αντιβακτηριδιακή δράση και εξαφανίζονται όλες οι δυσάρεστες οσμές που παραμένουν.

STANDARD ΕΞΟΠΛΙΣΜΟΣ



| Τεχνικά χαρακτηριστικά. | |
|-------------------------|-----------|
| Ρεύμα | 220 volt |
| Ισχύς Boiler | 3000 W |
| Σκούπα | 1400 W |
| Στεγνωτήρας | 1400 W |
| ΙΣΧΥΣ max | 3000 W |
| Πίεση ατμού | 6 bar |
| Boiler | 3,5 lit |
| Θερμοκρασία ατμού | 165°C |
| Παραγωγή ατμού | 3,6 kg/h |
| Θερμοκρασία χημικού | 50°C |
| Κάδος σκούπας | 20 lit |
| Κάδος νερού | 10 lit |
| Απορυπαντικού | 10 lit |
| Παραγωγή οζόν | 0,35g/h |
| Βάρος | 50 kgr |
| Διαστάσεις cm | 52X80X110 |
| Λειτουργία | ΣΥΝΕΧΗΣ |

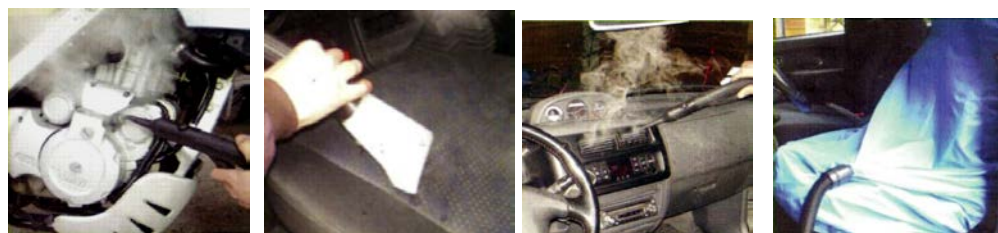

| ΤΥΠΟΣ | € | €+ΦΠΑ |
|-------------------------|---|-------|
| steam car wash 310 | | |
| steam car wash 310+ozon | | |



NEW

"Emilio Plus car"

ΑΤΜΟΚΑΘΑΡΙΣΤΗΣ ΒΙΟΛΟΓΙΚΟΥ

Επαγγελματική σκούπα υγρών-στερεών με ατμό.

STANDARD ΕΞΟΠΛΙΣΜΟΣ



Τεχνικά χαρακτηριστικά.

| | |
|---------------------|----------|
| Ρεύμα | 220 volt |
| Ισχύς Boiler | 2000 W |
| Σκούπα | 1400 W |
| αναρόφηση | 212mc/h |
| ΙΣΧΥΣ max | 3400 W |
| Πίεση ατμού | 6 bar |
| Boiler | 2,8 lit |
| Θερμοκρασία ατμου | 165°c |
| Παραγωγή ατμού | 2,8 kg/h |
| Θερμοκρασια χημικού | 50°c |
| Κάδος σκούπας | 14 lit |
| Απορυπαντικού | 3 lit |
| € | €+ΦΠΑ |
| Βάρος | 20 kgr |
| Διαστάσεις cm | 36x36x65 |

®Μη αυτόματη τροφοδοσία νερού ®Αναρόφηση υγρών στερεών

®Εξαγωγή ατμού & αναρόφηση ταυτόχρονα ®Συνδισασμένη εξαγωγή ατμού & νερού

Για εσωτερικό καθαρισμό σε αυτοκίνητα, λεωφορεία κ.λ.π.



EXTRA ΕΞΟΠΛΙΣΜΟΣ



Το απαραίτητο εργαλείο για πραγματικό βιολογικό καθαρισμό . Η δύναμη του ατμού εξαφανίζει τους πιο ταυτόχρονα απολυμαίνει πραγματικά τον χώρο εξαφανίζοντας μυρωδιές & μικρόβια.

MAGIC VAPOR

χερούλι εύκολης μετακίνησης 1 2 εξαγωγή ατμού



4. χρήσιμα- εύχρηστα εξαρτήματα

Τεχνικά χαρακτηριστικά.

| | |
|-----------------------|----------|
| Ρεύμα | 220 volt |
| Ισχύς Boiler | 1300 W |
| Πίεση ατμού | 4,8 bar |
| Boiler | 2,8 lit |
| Θερμοκρασία ατμου | 165°c |
| Παραγωγή ατμού | 26g/min |
| Βάρος | 8 kgr |
| Διαστάσεις cm | 25x38x30 |
| ρυθμιζόμενος ατμός | ναι |
| χαμηλή στάθμη | ναι |
| προεγκατασταση σιδερο | ναι |
| € | €+ΦΠΑ |

. Η δύναμη του ατμού εξαφανίζει τους πιο δύσκολους λεκέδες και ταυτόχρονα απολυμαίνει πραγματικά τον χώρο εξαφανίζοντας μυρωδιές & μικρόβια.

Κατάλληλο για απολύμανση-καθαρισμό σε καταστήματα λιανικής, μπάρ, ιατρεία, καφετέριες, ψητοπωλεία, κ.λ.π



ITALY made

TUVNORD

Πιστοποιητικό

Σύστημα Διαχείρισης σύμφωνα με

ΕΛΟΤ EN ISO 9001 : 2015

Ο Φορέας Πιστοποίησης TÜV HELLAS (TÜV NORD) S.A. επιβεβαιώνει με το παρόν ότι, ως αποδέκτης επιθεώρησης, αξιολόγησης και απόφασης πιστοποίησης σύμφωνα με το ISO/IEC 17021-1 : 2015 ο οργανισμός

HYDROFLEX ΕΛΛΑΣ ΑΝΩΝΥΜΗ ΕΤΑΙΡΕΙΑ ΣΥΣΤΗΜΑΤΩΝ
ΚΑΙ ΜΗΧΑΝΗΜΑΤΩΝ ΠΙΕΣΕΩΣ

«HYDROFLEX ΕΛΛΑΣ Α.Ε.»

Λεωφ. Αθηνών 113Α

104 47 Αθήνα

Ελλάδα

εφαρμόζει ένα Σύστημα Διαχείρισης σύμφωνα με τις απαιτήσεις του προτύπου ΕΛΟΤ EN ISO 9001 : 2015, του οποίου η συμμόρφωση θα αξιολογείται κατά τη διάρκεια της τριετούς ισχύος

Πεδίο Εφαρμογής

- Εμπορία Σωλήνων - Ρακόρ Υψηλής Πίεσης, Μηχανημάτων Λίπανσης & Καθαρισμού (Πλιστικά, Σκούπες, Σάρωθρα)
- Τοποθέτηση Ρακόρ Επί Σωλήνων Υψηλής Πίεσης
- Τεχνική Υποστήριξη Μηχανημάτων Μετά την Πώληση
- Συναρμολόγηση Μηχανημάτων Υψηλής Πίεσης Κρύου Νερού

Αριθμός Μητρώου Πιστοποιητικού 041 06 0077

Αρ. Αναφοράς Επιθεώρησης E-0594/2024

Ισχύει από 2024-07-07

Ισχύει μέχρι 2027-07-06

Αρχική Πιστοποίηση 2006

Αθήνα, 04.07.2024

TUV HELLAS (TUV NORD) A.E. Φορέας Πιστοποίησης

TUV HELLAS (TUV NORD) A.E.

Α. Μεσογείων 282

155 62 Αθήνα, Ελλάδα

tuvhellas.gr

TUV®

TUVNORD

ΤΡΑΠΕΖΙΚΟΙ ΛΟΓΑΡΙΑΣΜΟΙ

ΕΘΝΙΚΗ

04400506871

IBAN: GR9601100440000004400506871

EUROBANK

00260209560200117336

IBAN: GR0902602090000560200117336

ALPHA

106002320007810

IBAN: GR8201401060106002320007810

ΠΕΙΡΑΙΩΣ

5069032511471

IBAN: GR6801720690005069032511471

OPTIMA

25004150027197

IBAN: GR9403400250025004150027197

TUVNORD

Certificate

Management system as per

ELOT EN ISO 9001 : 2015

The Certification Body TÜV HELLAS (TÜV NORD) S.A. hereby confirms as a result of the audit, assessment and certification decision according to ISO/IEC 17021-1:2015, that the organization:

HYDROFLEX HELLAS S.A.

113^A, Athinon Ave.

104 47 Athens

Hellas

HYDROFLEX

operates a management system in accordance with the requirements of ELOT EN ISO 9001 : 2015 and will be assessed for conformity within the 3 year term of validity of the certificate.

Scope

- Trade of High Pressure Hoses and Fittings, Lubricating and Washing Systems (High Pressure Washers, Vacuum Cleaners, Sweepers)
- Hose Fitting Installation
- After Sales Service
- Assembly of Cold Water High Pressure Washing Machines

Certificate Registration No. 041 06 0077
Audit Report No. E-0594/2024

Valid from 2024-07-07
Valid until 2027-07-06
Initial certification 2006

Athens, 04.07.2024

TUV HELLAS (TUV NORD) S.A. Certification Body

TUV HELLAS (TUV NORD) S.A.

282, Mesogeion Ave.

155 62 Athens, Greece

tuvhellas.gr



TUV®

TUVNORDGROUP

HYDROFLEX[®]



**ΛΕΩΦΟΡΟΣ ΑΘΗΝΩΝ 113Α
10447 ΑΘΗΝΑ**



**2103456100 2103456444
2103412200
6944520110**



hydroflx@otenet.gr



www.hydroflex.gr

FOLLOW US



Facebook



Instagram



Viber